

SC 4 Deluxe EasyFix Iron SC 4 Deluxe EasyFix Iron Premium

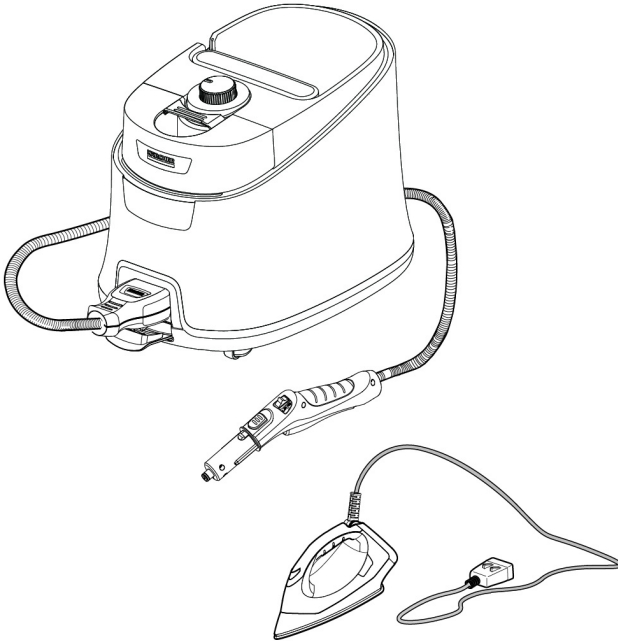

| | |
|-------------|-----|
| Deutsch | 5 |
| English | 11 |
| Français | 18 |
| Italiano | 25 |
| Nederlands | 32 |
| Español | 39 |
| Português | 46 |
| Dansk | 52 |
| Norsk | 59 |
| Svenska | 65 |
| Suomi | 71 |
| Ελληνικά | 78 |
| Türkçe | 85 |
| Русский | 91 |
| Magyar | 99 |
| Čeština | 105 |
| Slovenščina | 112 |
| Polski | 118 |
| Românește | 125 |
| Slovenčina | 132 |
| Hrvatski | 139 |
| Srpski | 145 |
| Български | 152 |
| Eesti | 160 |
| Latviešu | 166 |
| Lietuviškai | 172 |
| Українська | 178 |
| Қазақша | 186 |
| العربية | 194 |



Register
your product
www.kaercher.com/welcome



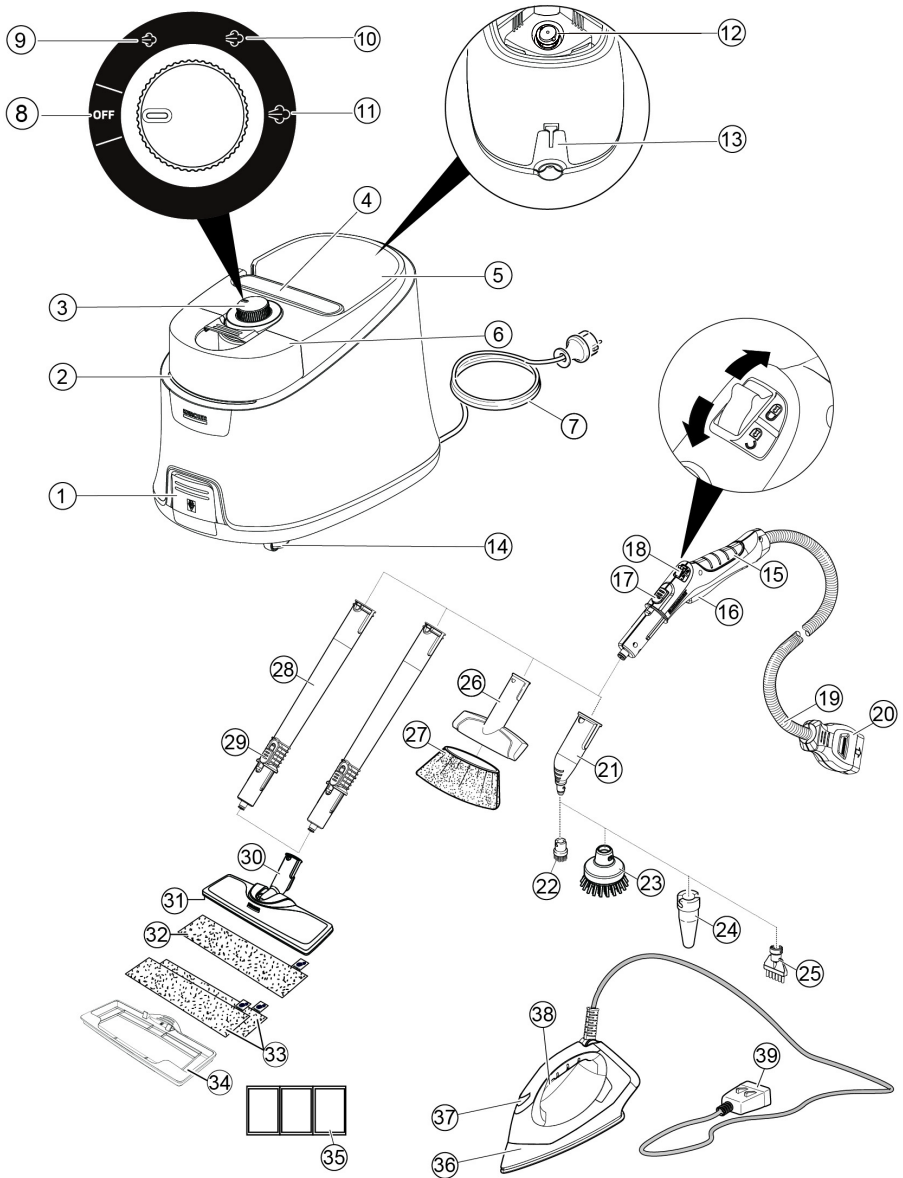

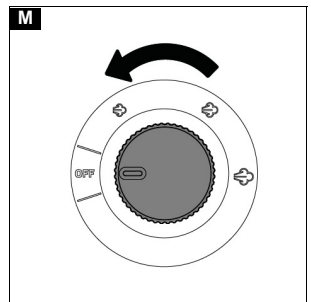
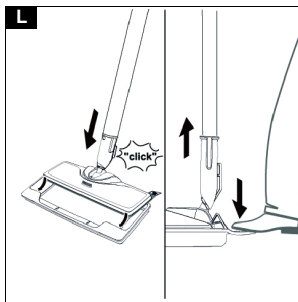
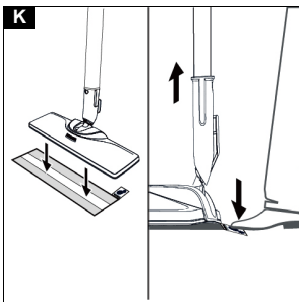
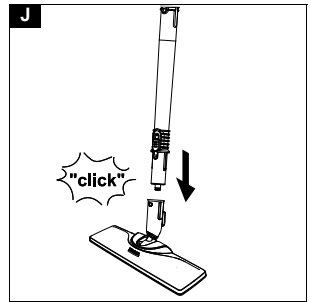
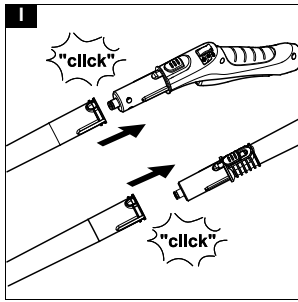
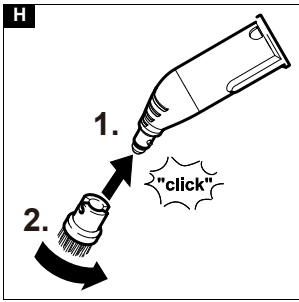
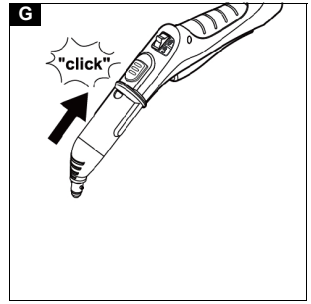
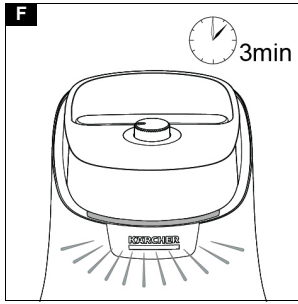
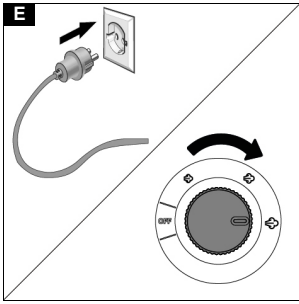
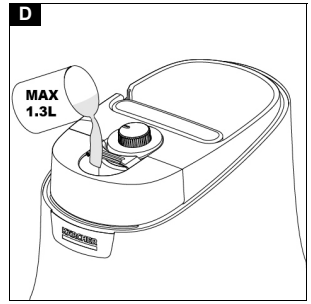
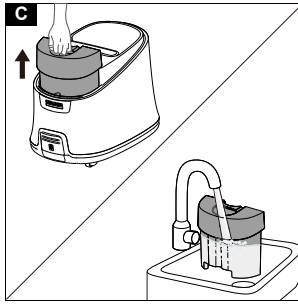
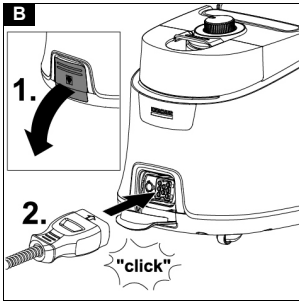

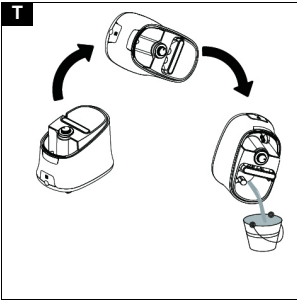
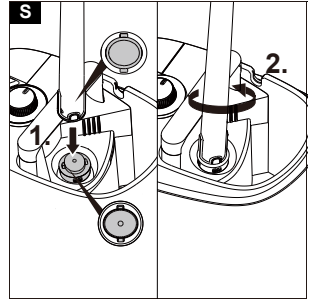
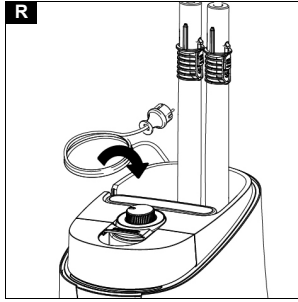
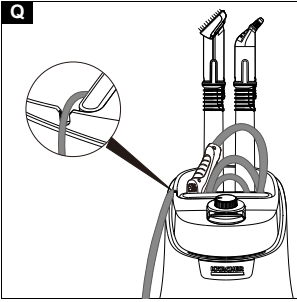
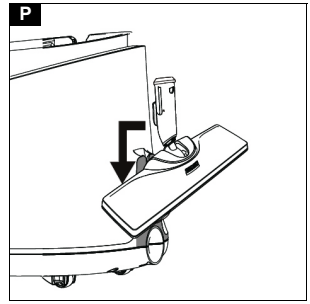
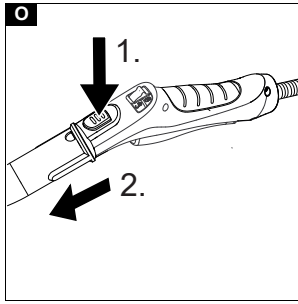
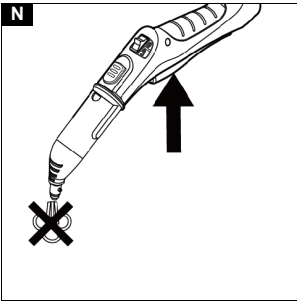

Inhalt

| | |
|------------------------------------|----|
| Allgemeine Hinweise | 5 |
| Bestimmungsgemäße Verwendung | 5 |
| Umweltschutz | 5 |
| Zubehör und Ersatzteile | 5 |
| Lieferumfang | 5 |
| Garantie | 5 |
| Sicherheitseinrichtungen | 5 |
| Gerätebeschreibung | 5 |
| Montage | 6 |
| Betrieb | 6 |
| Wichtige Anwendungshinweise | 8 |
| Anwendung des Zubehörs | 8 |
| Pflege und Wartung | 10 |
| Hilfe bei Störungen | 11 |
| Technische Daten | 11 |

Allgemeine Hinweise



Lesen Sie vor der ersten Benutzung des Geräts diese Originalbetriebsanleitung und die beiliegenden Sicherheitshinweise. Handeln Sie danach.

Bewahren Sie beide Hefte für späteren Gebrauch oder für Nachbesitzer auf.

Bestimmungsgemäße Verwendung

Verwenden Sie das Gerät ausschließlich für den Privathaushalt. Das Gerät ist zur Reinigung mit Dampf bestimmt und kann mit geeignetem Zubehör, wie in dieser Betriebsanleitung beschrieben, verwendet werden. Reinigungsmittel werden nicht benötigt. Beachten Sie die Sicherheitshinweise.

Umweltschutz



Die Verpackungsmaterialien sind recyclebar. Bitte Verpackungen umweltgerecht entsorgen.



Elektrische und elektronische Geräte enthalten wertvolle recyclebare Materialien und oft Bestandteile wie Batterien, Akkus oder Öl, die bei falschem Umgang oder falscher Entsorgung eine potentielle Gefahr für die menschliche Gesundheit und die Umwelt darstellen können. Für den ordnungsgemäßen Betrieb des Geräts sind diese Bestandteile jedoch notwendig. Mit diesem Symbol gekennzeichnete Geräte dürfen nicht mit dem Hausmüll entsorgt werden.

Hinweise zu Inhaltsstoffen (REACH)

Aktuelle Informationen zu Inhaltsstoffen finden Sie unter: www.kaercher.de/REACH

Zubehör und Ersatzteile

Nur Original-Zubehör und Original-Ersatzteile verwenden, sie bieten die Gewähr für einen sicheren und störungsfreien Betrieb des Geräts.

Informationen über Zubehör und Ersatzteile finden Sie unter www.kaercher.com.

Lieferumfang

Der Lieferumfang des Geräts ist auf der Verpackung abgebildet. Prüfen Sie beim Auspacken den Inhalt auf Vollständigkeit. Bei fehlendem Zubehör oder bei Transportschäden benachrichtigen Sie bitte Ihren Händler.

Garantie

In jedem Land gelten die von unserer zuständigen Vertriebsgesellschaft herausgegebenen Garantiebedin-

gungen. Etwaige Störungen an Ihrem Gerät beseitigen wir innerhalb der Garantiefrist kostenlos, sofern ein Material- oder Herstellungsfehler die Ursache sein sollte. Im Garantiefall wenden Sie sich bitte mit Kaufbeleg an Ihren Händler oder die nächste autorisierte Kundendienststelle.

(Adresse siehe Rückseite)

Sicherheitseinrichtungen

⚠ VORSICHT

Fehlende oder veränderte Sicherheitseinrichtungen Sicherheitseinrichtungen dienen Ihrem Schutz.

Verändern oder umgehen Sie niemals Sicherheitseinrichtungen.

Symbole auf dem Gerät

(Je nach Gerätetyp)

| | | |
|--|---|-------------------------|
| | Verbrennungsgefahr, Geräteoberfläche wird während des Betriebs heiß | |
| | Verbrühungsgefahr durch Dampf | |
| | | Betriebsanleitung lesen |

Druckregler

Der Druckregler hält den Druck im Dampfkessel während des Betriebs möglichst konstant. Die Heizung wird bei Erreichen des maximalen Betriebsdrucks im Dampfkessel abgeschaltet und bei einem Druckabfall im Dampfkessel infolge von Dampfentnahme wieder zugeschaltet.

Sicherheitsthermostat

Der Sicherheitsthermostat verhindert ein Überhitzen des Gerätes. Falls der Druckregler und der Kesselthermostat im Fehlerfall ausfallen und das Gerät sich überhitzt, schaltet der Sicherheitsthermostat das Gerät aus. Wenden Sie sich zum Rückstellen des Sicherheitsthermostats an den zuständigen KÄRCHER Kundendienst.

Kesselthermostat

Der Kesselthermostat schaltet im Fehlerfall die Heizung ab, z. B. wenn sich kein Wasser im Dampfkessel befindet und die Temperatur im Dampfkessel steigt. Sobald Sie Wasser nachfüllen, ist das Gerät wieder einsatzbereit.

Wartungsverschluss

Der Wartungsverschluss verschließt den Dampfkessel gegen den anstehenden Druck. Der Wartungsverschluss ist zugleich ein Überdruckventil. Falls der Druckregler defekt ist und der Dampfdruck im Dampfkessel steigt, öffnet das Überdruckventil und Dampf tritt durch den Wartungsverschluss nach außen aus. Wenden Sie sich vor Wiederinbetriebnahme des Gerätes an den zuständigen KÄRCHER Kundendienst.

Gerätebeschreibung

In dieser Betriebsanleitung wird die maximale Ausstattung beschrieben. Je nach Modell gibt es Unterschiede im Lieferumfang, siehe Verpackung.

Abbildungen siehe Grafikkarte.

Abbildung A

① Geräteanschluss

- ② LED-Leuchten
- ③ Wahlschalter
- ④ Tragegriff
- ⑤ Zubehörfach
- ⑥ Wassertank
- ⑦ Netzanschlussleitung mit Netzstecker
- ⑧ Anzeige - Position OFF
- ⑨ Minimale Dampfstufe
- ⑩ Mittlere Dampfstufe
- ⑪ Maximale Dampfstufe
- ⑫ Sicherheitsverschluss
- ⑬ Parkhalterung für Bodendüse
- ⑭ Lenkrolle
- ⑮ Dampfpi­stole
- ⑯ Dampfhebel
- ⑰ Entriegelungstaste
- ⑱ Kindersicherung
- ⑲ Dampfschlauch
- ⑳ Dampfstecker
- ㉑ Punktstrahl­düse
- ㉒ Rundbürste klein
- ㉓ **Rundbürste groß
- ㉔ **Powerdüse
- ㉕ Fugenbürste
- ㉖ Handdüse
- ㉗ Mikrofaserüberzug für Handdüse
- ㉘ Verlängerungsrohre (2 Stück)
- ㉙ Entriegelungstaste
- ㉚ Bodendüse
- ㉛ Klettverbindung
- ㉜ Mikrofaserbodentuch (1 Stück)
- ㉝ **Mikrofaserbodentuch (2 Stück)
- ㉞ **Teppichgleiter
- ㉟ Entkalker
- ㊱ Dampfdruckbügeleisen
- ㊲ Kontrolllampe orange - heizt
- ㊳ Dampfschalter auf der Unterseite
- ㊴ Dampfstecker

**SC 4 Deluxe EasyFix Iron Premium

Montage

Zubehör montieren

1. Die Abdeckung des Geräteanschlusses öffnen.
Abbildung B

2. Den Dampfstecker so in den Geräteanschluss stecken, dass der Dampfstecker hörbar einrastet.

Abbildung B

3. Das offene Ende des Zubehörs auf die Dampfpi­stole schieben, bis die Entriegelungstaste der Dampfpi­stole einrastet.

Abbildung G

4. Das offene Ende des Zubehörs auf die Punktstrahl­düse schieben.

Abbildung H

5. Die Verlängerungsrohre mit der Dampfpi­stole ver­binden.

a Das 1. Verlängerungsrohr auf die Dampfpi­stole schieben, bis die Entriegelungstaste der Dampfpi­stole einrastet.
Das Verbindungsrohr ist verbunden.

b Das 2. Verlängerungsrohr auf das 1. Verlängerungsrohr schieben.
Die Verbindungsrohre sind verbunden.

Abbildung I

6. Das Zubehör und / oder die Bodendüse auf das freie Ende des Verlängerungsrohrs schieben.

Abbildung J

Das Zubehör ist verbunden.

Zubehör trennen

1. Die Kindersicherung zurückschieben.
Der Dampfhebel ist gesperrt.
2. Die Abdeckung des Geräteanschlusses nach unten drücken und den Dampfstecker aus dem Gerätean­schluss ziehen.
3. Die Entriegelungstaste drücken und die Teile ausei­nanderziehen.

Abbildung O

Betrieb

Wasser einfüllen

Der Wassertank kann jederzeit zum Füllen abgenom­men oder direkt am Gerät befüllt werden.

ACHTUNG

Schäden am Gerät

Durch ungeeignetes Wasser können die Düsen ver­stopfen bzw. die Wasserstandanzeige beschädigt wer­den.

Füllen Sie kein reines destilliertes Wasser ein. Verwen­den Sie maximal 50 % destilliertes Wasser vermischt mit Leitungswasser.

Füllen Sie kein Kondenswasser aus dem Wäschetrock­ner ein.

*Füllen Sie kein gesammeltes Regenwasser ein.
Füllen Sie keine Reinigungsmittel oder andere Zusätze (z. B. Düfte) ein.*

Wassertank zum Füllen abnehmen

1. Den Wassertank senkrecht nach oben ziehen.
Abbildung C
2. Den Wassertank senkrecht mit Leitungswasser oder einer Mischung aus Leitungswasser und höchstens 50 % destilliertem Wasser füllen.
3. Den Wassertank einsetzen und nach unten drü­cken, bis er einrastet.

Wassertank direkt am Gerät füllen

1. Leitungswasser oder eine Mischung aus Leitungs­wasser und maximal 50 % destilliertem Wasser aus einem Gefäß bis zur Markierung "MAX" in die Ein­füllöffnung Wassertank füllen.
Abbildung D

Gerät einschalten

Hinweis

Befindet sich kein oder zu wenig Wasser im Dampfkessel, läuft die Wasserpumpe an und fördert Wasser vom Wassertank in den Dampfkessel. Der Füllvorgang kann mehrere Minuten dauern.

Hinweis

Das Gerät schließt alle 60 Sekunden kurzzeitig das Ventil, dabei ist ein leises Klicken zu hören. Das Schließen verhindert, dass sich das Ventil festsetzt. Der Dampfaustrag wird dadurch nicht beeinträchtigt.

1. Das Gerät auf festen Untergrund stellen.
2. Den Netzstecker in eine Steckdose stecken.
3. Den Wahlschalter aus der Stellung OFF in den Dampfeinstellungsbereich drehen.

Abbildung E

Die LED-Leiste leuchtet rot und geht langsam aus.

4. Nach ca. 3 Minuten leuchtet die LED-Leuchte konstant grün. Das Gerät ist einsatzbereit.

Abbildung F



5. Den Dampfhebel drücken.

Abbildung G

Dampf entweicht.

Dampfmenge regeln

Die ausströmende Dampfmenge wird über den Wahlschalter für die Dampfmenge geregelt. Der Wahlschalter hat drei Stellungen.

| | |
|--|---------------------|
|  | Maximale Dampfmenge |
|  | Mittlere Dampfmenge |
|  | Minimale Dampfmenge |

1. Den Wahlschalter für die Dampfmenge auf die gewünschte Dampfmenge stellen.
2. Den Dampfhebel drücken.
3. Vor dem Reinigen die Dampfpistole auf ein Tuch richten, bis der Dampf gleichmäßig ausströmt.

Wasser nachfüllen

Ist nicht genügend Wasser im Wassertank, blinkt die LED-Leuchte schnell rot und ein Signalton ertönt.

Hinweis

Die Wasserpumpe füllt den Dampfkessel in Intervallen. Ist die Befüllung erfolgreich, blinkt das LED-Licht schnell rot.

Hinweis

Befindet sich kein oder zu wenig Wasser im Dampfkessel, läuft die Wasserpumpe an und fördert Wasser vom Wassertank in den Dampfkessel. Der Füllvorgang kann mehrere Minuten dauern.

ACHTUNG

Schäden am Gerät

Durch ungeeignetes Wasser können die Düsen verstopfen bzw. die Wasserstandanzeige beschädigt werden.

Füllen Sie kein reines destilliertes Wasser ein. Verwenden Sie maximal 50 % destilliertes Wasser vermischt mit Leitungswasser.

Füllen Sie kein Kondenswasser aus dem Wäschtrockner ein.

Füllen Sie kein gesammeltes Regenwasser ein.

Füllen Sie keine Reinigungsmittel oder andere Zusätze (z. B. Düfte) ein.

1. Den Wassertank mit Leitungswasser oder einer Mischung aus Leitungswasser und höchstens 50 % destilliertem Wasser füllen.
Das Gerät ist einsatzbereit.

Gerät ausschalten

1. Den Geräteschalter auf „OFF“ stellen.

Abbildung M

Das Gerät ist ausgeschaltet.

2. Den Dampfhebel drücken, bis kein Dampf mehr austritt.

Abbildung N

Der Dampfkessel ist drucklos.

3. Die Kindersicherung zurückschieben.
Der Dampfhebel ist gesperrt.
4. Den Netzstecker aus der Steckdose ziehen.
5. Den Wassertank leeren.

Dampfkessel ausspülen

Den Dampfkessel des Geräts nach jeder zehnten Füllung des Tanks ausspülen.

1. Das Gerät ausschalten, siehe Kapitel *Gerät ausschalten*.
2. Das Gerät abkühlen lassen.
3. Den Wassertank leeren.
4. Das Zubehör aus dem Zubehörfach nehmen.
5. Den Wartungsverschluss öffnen. Dazu das offene Ende eines Verlängerungsrohrs auf den Wartungsverschluss aufsetzen, in die Führung einrasten und aufdrehen.

Abbildung S

6. Den Dampfkessel mit Wasser füllen und kräftig hin und her schwenken. Dadurch werden Kalkrückstände, die sich auf dem Boden des Dampfkessels abgelagert haben, freigesetzt.
7. Das Wasser vollständig aus dem Dampfkessel ablassen.

Abbildung T

Dampfkessel leeren

Das Wasser im Boiler kann durch den CLE-Modus entleert werden:

1. Den Wassertank abnehmen.
2. Das Gerät einschalten.
3. Den Dampfschalter 3 Mal drücken, bis die LED-Leuchte grün blinkt und ein langer Piepton ertönt.
4. Der Dampf ist so lange verfügbar, bis kein Wasser mehr im Dampfkessel ist.

Gerät aufbewahren

1. Die Verlängerungsrohre in die großen Halter für Zubehör stecken.
2. Eine Handdüse und eine Punktstrahldüse auf je 1 Verlängerungsrohr stecken.
3. Die große Rundbürste an der Punktstrahldüse befestigen.
4. Bodendüse in die Parkhalterung einhängen.

Abbildung P

5. Das Kabel aufwickeln und im Zubehörfach verstauen.

Abbildung R

6. Den Dampfschlauch aufwickeln und im Zubehörfach verstauen.

Abbildung Q

7. Die kleine Rundbürste und die Fugenbürste im Zubehörfach verstauen.

8. Das Gerät an einem trockenen und frostsicheren Ort lagern.

Wichtige Anwendungshinweise

Bodenflächen reinigen

Wir empfehlen den Boden vor dem Einsatz des Geräts zu kehren oder zu saugen. So wird der Boden bereits vor der Feuchtreinigung von Schmutz und losen Partikeln befreit.

Auffrischen von Textilien

Vor einer Behandlung mit dem Gerät immer die Verträglichkeit der Textilien an verdeckter Stelle prüfen: Textil eindampfen, trocknen lassen und anschließend auf Farb- oder Formveränderung prüfen.

Beschichtete oder lackierte Oberflächen reinigen

ACHTUNG

Beschädigte Oberflächen

Dampf kann Wachs, Möbelpolitur, Kunststoffbeschichtungen oder Farbe und den Umleimer von Kanten lösen.

Richten Sie den Dampf nicht auf verleimte Kanten, da sich der Umleimer lösen könnte.

Verwenden Sie das Gerät nicht zum Reinigen von unversiegelten Holz- oder Parkettböden.

Verwenden Sie das Gerät nicht zum Reinigen von lackierten oder kunststoffbeschichteten Oberflächen wie z. B. Küchen- und Wohnmöbeln, Türen oder Parkett.

1. Zur Reinigung dieser Oberflächen ein Tuch kurz eindampfen und damit über die Oberflächen wischen.

Glasreinigung

ACHTUNG

Glasbruch und beschädigte Oberfläche

Dampf kann versiegelte Stellen des Fensterrahmens beschädigen und bei niedrigen Außentemperaturen zu Spannungen an der Oberfläche von Fensterscheiben und dadurch zu Glasbruch führen.

Richten Sie den Dampf nicht auf versiegelte Stellen des Fensterrahmens.

Erwärmen Sie Fensterscheiben bei niedrigen Außentemperaturen, in dem Sie die gesamte Glasoberfläche leicht eindampfen.

- Fensterfläche mit Handdüse und Überzug reinigen. Zum Abziehen des Wassers einen Fensterabzieher verwenden oder die Flächen trockenwischen.

Anwendung des Zubehörs

Dampfpistole

Die Dampfpistole kann für folgende Einsatzbereiche ohne Zubehör verwendet werden:

- Zum Beseitigen von leichten Falten aus hängenden Kleidungsstücken: Das Kleidungsstück aus 10-20 cm Entfernung bedampfen.
- Zum feuchten Staub wischen: Ein Tuch kurz eindampfen und damit über die Möbel wischen.

Punktstrahldüse

Die Punktstrahldüse eignet sich für die Reinigung von schwer zugänglichen Stellen, Fugen, Armaturen, Abflüssen, Waschbecken, WCs, Jalousien oder Heizkörpern. Je näher die Punktstrahldüse an der verschmutzten Stelle ist, desto höher ist die Reinigungswirkung, da Temperatur und Dampfmenge am Düsenaustritt am höchsten sind. Starke Kalkablagerun-

gen können vor dem Dampfreinigen mit einem geeigneten Reinigungsmittel behandelt werden.

Reinigungsmittel ca. 5 Minuten einwirken lassen und danach abdampfen.

1. Die Punktstrahldüse auf die Dampfpistole schieben.

Abbildung G

Rundbürste (klein)

Die kleine Rundbürste eignet sich für die Reinigung von hartnäckigen Verschmutzungen. Durch Bürsten können hartnäckige Verschmutzungen leichter entfernt werden.

ACHTUNG

Beschädigte Oberflächen

Die Bürste kann empfindliche Flächen zerkratzen.

Nicht geeignet zur Reinigung empfindlicher Flächen.

1. Die kleine Rundbürste auf die Punktstrahldüse montieren.

Abbildung H

Rundbürste groß

Die große Rundbürste eignet sich für die Reinigung großer, runder Flächen, z. B. Waschbecken, Duschwanne, Badewanne, Küchenspüle usw.

ACHTUNG

Beschädigte Oberflächen

Die Bürste kann empfindliche Flächen zerkratzen.

Nicht geeignet zur Reinigung empfindlicher Flächen.

1. Die große Rundbürste an der Punktstrahldüse befestigen.

Abbildung H

Powerdüse

Die Powerdüse eignet sich für die Reinigung von hartnäckigem Schmutz und zum Ausblasen von Ecken, Fugen usw.

1. Die Powerdüse auf die für die Rundbürste geeignete Punktstrahldüse montieren.

Abbildung H

Fugenbürste

1. Die Fugenbürste wird zum Reinigen von engen Spalten, z. B. zwischen Fensternischen und Kurbeln in der Wand, verwendet.

Abbildung H

Handdüse

Die Handdüse eignet sich für die Reinigung von kleinen abwaschbaren Flächen, Duschkabinen und Spiegeln.

1. Die Handdüse entsprechend der Punktstrahldüse auf die Dampfpistole schieben.

Abbildung G

2. Überzug über die Handdüse ziehen.

Bodendüse

Die Bodendüse eignet sich für die Reinigung von abwaschbaren Wand- und Bodenbelägen, z. B. Steinböden, Fliesen und PVC-Böden.

ACHTUNG

Schäden durch Dampfeinwirkung

Hitze und Durchfeuchtung können zu Schäden führen.

Prüfen Sie vor der Anwendung die Hitzebeständigkeit und Dampfauswirkung an einer unauffälligen Stelle mit kleinster Dampfmenge.

Hinweis

Reinigungsmittelrückstände oder Pflegeemulsionen auf der zu reinigenden Fläche können bei der Dampfreinigung zu Schlieren führen, die bei mehrmaliger Anwendung aber verschwinden.

Wir empfehlen den Boden vor dem Einsatz des Geräts zu kehren oder zu saugen. So wird der Boden bereits vor der Feuchtreinigung von Schmutz und losen Partikeln befreit. Auf stark verschmutzten Flächen langsam arbeiten, damit der Dampf länger einwirken kann.

1. Verlängerungsrohre mit der Dampfpistole verbinden.

Abbildung I

2. Bodendüse auf Verlängerungsrohr schieben.

Abbildung J

3. Bodentuch an Bodendüse befestigen.
 - a Bodentuch mit den Klettbandern nach oben auf den Boden legen.
 - b Bodendüse mit leichtem Druck auf das Bodentuch stellen.

Abbildung K

Das Bodentuch haftet durch die Klettbefestigung selbsttätig an der Bodendüse.

Bodentuch abnehmen

1. Einen Fuß auf die Fußlasche des Bodentuchs stellen und die Bodendüse nach oben heben.

Abbildung K

Hinweis

Zu Beginn ist das Klettband des Bodentuchs noch sehr stark und lässt sich ggf. schwer von der Bodendüse entfernen. Nach mehrmaligem Gebrauch und nach dem Waschen des Bodentuchs lässt sich dieses gut von der Bodendüse entfernen und hat die optimale Haftung erreicht.

Bodendüse parken

1. Bei Arbeitsunterbrechung die Bodendüse in die Parkhalterung einhängen.

Abbildung P

Teppichgleiter

Mit dem Teppichgleiter können Teppiche aufgefrischt werden.

ACHTUNG

Schäden an Teppichgleiter und Teppich Verschmutzungen am Teppichgleiter, sowie Hitze und Durchfeuchtung können zu Schäden am Teppich führen.

Prüfen Sie zudem vor der Anwendung die Hitzebeständigkeit und Dampfauswirkung auf den Teppich an einer unauffälligen Stelle mit kleinster Dampfmenge.

Beachten Sie die Reinigungshinweise des Teppichherstellers.

Stellen Sie sicher, dass der Teppich vor Anwendung des Teppichgleiters abgesaugt und Flecken entfernt wurden.

Entfernen Sie vor der Anwendung und nach Betriebspausen durch Abdampfen in einen Abfluss (ohne Bodentuch / mit Zubehör) mögliche Wasseransammlungen (Kondensat) im Gerät.

Verwenden Sie den Teppichgleiter nur mit Bodentuch an der Bodendüse.

Dampfreinigen Sie bei der Verwendung des Teppichgleiters mit schwacher Dampfstufe.

Richten Sie den Dampf nicht kontinuierlich auf eine Stelle (maximal 5 Sekunden), um eine starke Befeuchtung und das Risiko von Beschädigungen durch Temperatureinwirkung zu vermeiden.

Verwenden Sie den Teppichgleiter nicht auf hochflorigen Teppichen.

Teppichgleiter an Bodendüse befestigen

1. Bodentuch an Bodendüse befestigen, siehe Kapitel *Bodendüse*.
2. Bodendüse mit leichtem Druck in den Teppichgleiter hineingleiten und einrasten lassen.
3. Mit der Teppichreinigung beginnen.

Teppichgleiter von der Bodendüse entfernen

⚠ VORSICHT

Verbrennungen am Fuß

Der Teppichgleiter kann sich beim Bedampfen erhitzen. Den Teppichgleiter nicht barfuß oder mit offenen Sandalen betreiben und abnehmen.

Den Teppichgleiter nur mit geeignetem Schuhwerk betreiben und abnehmen.

1. Die Lasche des Teppichgleiters mit der Spitze fester Schuhe nach unten drücken.
2. Die Bodendüse nach oben heben.

Abbildung K

Erstinbetriebnahme des Dampfdruckbügeleisens

ACHTUNG

Sachschaden durch Kondensat oder Feuchtigkeit

Beim Bügeln kann Kondenswasser auf den Boden tropfen und empfindliche Bodenbeläge beschädigen.

Das Bügeln nach Möglichkeit auf einem kondensationsunempfindlichen Bodenbelag durchführen, beispielsweise auf Fliesen oder Steinboden.

Bei empfindlichen Bodenbelägen ist darauf zu achten, dass die Stelle, an der Kondenswasser abtropfen kann, ausreichend geschützt ist, beispielsweise durch eine wasserundurchlässige Bodenmatte.

Hinweis

Die Bügeleisensohle muss heiß sein, damit der Dampf nicht an der Sohle kondensiert und auf die Bügelwäsche tropft.

1. Darauf achten, dass sich im Dampfkessel des Dampfreinigers Leitungswasser oder eine Mischung aus Leitungswasser und höchstens 50 % destilliertem Wasser befindet.
2. Den Dampfstecker des Bügeleisens in den Geräteanschluss stecken, bis er einrastet.
3. Dampfreiniger in Betrieb nehmen, siehe Kapitel *Gerät einschalten*.
4. Warten, bis der Dampfreiniger einsatzbereit ist.
5. Das Bügeleisen ist einsatzbereit, sobald die orangefarbene Kontrolllampe erloschen ist.
6. Die Kontrolllampe leuchtet während des Gebrauchs auf, wenn das Bügeleisen aufheizt. Die Anwendung darf während des Aufheizens nicht unterbrochen werden.

Dampf bügeln

Hinweis

Wir empfehlen, den KÄRCHER Bügeltisch mit aktiver Dampfabsaugung zu verwenden. Dieser Bügeltisch ist optimal auf das von Ihnen erworbene Gerät abgestimmt. Er erleichtert und beschleunigt den Bügelvorgang. In jedem Fall sollte der verwendete Bügeltisch eine dampfdurchlässige, gitterartige Bügelfläche haben.

1. Darauf achten, dass sich im Dampfkessel des Dampfreinigers Leitungswasser oder eine Mischung aus Leitungswasser und höchstens 50 % destilliertem Wasser befindet.

- Den Dampfstecker des Bügeleisens in den Geräteanschluss stecken, bis er einrastet.
Die Anzeige des Bügeleisens leuchtet weiterhin grün.
- Dampfreiniger in Betrieb nehmen, siehe Kapitel *Gerät einschalten*
- Warten, bis der Dampfreiniger einsatzbereit ist.

Dampfbügeln

Alle Stoffe können mit Dampf gebügelt werden. Empfindliche Stoffe oder Aufdrucke auf der Rückseite ggf. nach Herstellerangaben bügeln.

ACHTUNG

Schäden an Kleidungsstücken

Nichtbeachtung der Bügelangaben im Kleidungsstück kann zu Schäden führen.

Beachten Sie die Bügelangaben im Kleidungsstück.

Hinweis

Mit der fixen, optimalen Temperatureinstellung lassen sich alle bügelechten Textilien ohne zusätzliche Temperatureinstellung bügeln.

Empfindliche Stoffe und Aufdrucke rückseitig mittels Dampf glätten, ohne direkten Kontakt mit dem Bügeleisen. Durch die Bedampfung mit einem Abstand von 2 - 3 cm zum Stoff werden die Fasern schonend aufgerichtet.

Hinweis

Das Bügeleisen ist mit einer Abschaltautomatik ausgestattet, die das Gerät ausschaltet, wenn es mehr als 5 Minuten nicht bewegt wurde. Diese Abschaltautomatik erhöht die Sicherheit und spart Energie, da das Bügeleisen nicht kontinuierlich aufheizt. Das Bügeleisen schaltet sich wieder ein, sobald es bewegt wird und beginnt mit der Aufheizung.

Hinweis

Das Bügeleisen kann zum Bedampfen von Vorhängen, Kleidern usw. senkrecht gehalten werden.

- Sobald die orangefarbene Heizkontrolllampe des Bügeleisens erlischt, kann mit dem Bügeln begonnen werden.
- Den Dampfschalter auf der Unterseite des Griffs drücken. Der Dampf tritt aus, solange der Schalter gedrückt wird.
- Vor dem Bügeln und nach Bügelpausen den Dampfstrahl auf ein Tuch richten, bis der Dampf gleichmäßig ausströmt.

Trockenbügeln

ACHTUNG

Schäden am Gerät

Wassermangel im Dampfkessel führt zu Schäden am Gerät

Stellen Sie sicher, dass sich Wasser im Dampfkessel befindet.

ACHTUNG

Schäden an Kleidungsstücken

Nichtbeachtung der Bügelangaben im Kleidungsstück kann zu Schäden führen.

Beachten Sie die Bügelangaben im Kleidungsstück.

Hinweis

Mit der fixen, optimalen Temperatureinstellung lassen sich alle bügelechten Textilien ohne zusätzliche Temperatureinstellung bügeln.
Empfindliche Stoffe und Aufdrucke sollten nicht trocken gebügelt werden.

- Warten bis die Kontrolllampe (orange) -Heizung des Bügeleisens erlischt.
Das Bügeleisen ist bügelbereit.

Pflege und Wartung

Dampfkessel entkalken

Hinweis

Da sich Kalk im Gerät festsetzt, empfehlen wir, das Gerät nach der in der Tabelle genannten Anzahl von Füllungen des Wassertanks (TF=Tankfüllungen) zu entkalken.

| Härtebereich | | °dH | mmol/l | TF |
|--------------|-----------|---------|-----------|-----|
| I | weich | 0 - 7 | 0 - 1,3 | 100 |
| II | mittel | 7 - 14 | 1,3 - 2,5 | 90 |
| III | hart | 14 - 21 | 2,5 - 3,8 | 75 |
| IV | sehr hart | >21 | >3,8 | 50 |

Hinweis

Das Wasserwirtschaftsamt oder die Stadtwerke geben Auskunft über die Härte des Leitungswassers.

ACHTUNG

Beschädigte Oberflächen

Die Entkalkerlösung kann empfindliche Oberflächen angreifen.

Befüllen und entleeren Sie das Gerät vorsichtig.

- Gerät ausschalten, siehe Kapitel *Gerät ausschalten*.
- Das Gerät abkühlen lassen.
- Den Wassertank leeren.
- Das Zubehör aus dem Zubehörfach nehmen.
- Den Wartungsverschluss öffnen. Dazu das offene Ende eines Verlängerungsrohrs auf den Wartungsverschluss aufsetzen, in die Führung einrasten und aufdrehen.

Abbildung S

- Das Wasser vollständig aus dem Dampfkessel ablassen.

Abbildung T

ACHTUNG

Geräteschaden durch Entkalkungsmittel

Ein ungeeignetes Entkalkungsmittel sowie die Fehldosierung des Entkalkungsmittels können das Gerät beschädigen.

Verwenden Sie ausschließlich das KÄRCHER Entkalkungsmittel.

Verwenden Sie 1 Dosiereinheit des Entkalkungsmittels für 0,5 l Wasser.

- Die Entkalkerlösung entsprechend den Angaben anwenden.
- Die Entkalkerlösung in den Dampfkessel füllen. Den Dampfkessel nicht verschließen.
- Die Entkalkerlösung ca. 8 Stunden lang einwirken lassen.
- Die Entkalkerlösung vollständig aus dem Dampfkessel ablassen.
- Gegebenenfalls den Entkalkungsvorgang wiederholen.
- Den Dampfkessel 2 oder 3 Mal mit kaltem Wasser ausspülen, um alle Reste der Entkalkerlösung zu entfernen.
- Das Wasser vollständig aus dem Dampfkessel ablassen.
- Abbildung S
- Die Halterung für das Netzanschlusskabel trocknen.
- Den Wartungsverschluss mit einem Verlängerungsrohr zuschrauben.

Pflege des Zubehörs

(Zubehör - je nach Lieferumfang)

Hinweis

Die Mikrofasertücher sind nicht für den Trockner geeignet.

Hinweis

Zum Waschen der Tücher die Hinweise auf dem Waschlappen beachten. Keinen Weichspüler verwenden, damit die Tücher den Schmutz gut aufnehmen können.

1. Bodentücher und Überzüge bei maximal 60 °C in der Waschmaschine waschen.

Hilfe bei Störungen

Störungen haben oft einfache Ursachen, die Sie mit Hilfe der folgenden Übersicht selbst beheben können. Im Zweifelsfall oder bei hier nicht genannten Störungen wenden Sie sich bitte an den autorisierten Kundendienst.

⚠ **WARNUNG**

Stromschlag- und Verbrennungsgefahr

Solange das Gerät an das Stromnetz angeschlossen oder noch nicht abgekühlt ist, ist die Störungsbehebung gefährlich.

Ziehen Sie den Netzstecker.

Lassen Sie das Gerät abkühlen.

Reduzierte Dampfmenge

Der Dampfkessel ist verkalkt.

- Den Dampfkessel entkalken.

LED-Leuchte blinkt schnell rot und ein Signalton ertönt

Kein Wasser im Wassertank.

- Den Wassertank füllen.

Dampfhebel lässt sich nicht drücken

Der Dampfhebel ist mit der Kindersicherung gesichert.

- Die Kindersicherung verschieben.
Der Dampfhebel ist entsperrt.

Lange Aufheizzeit

Der Dampfkessel ist verkalkt.

- Dampfkessel entkalken.

Hoher Wasseraustrag

Der Dampfkessel ist verkalkt.

- Dampfkessel entkalken.

Dampfdruck-Bügeleisen "spuckt" Wasser

- Dampfkessel des Dampfreinigers ausspülen oder entkalken, siehe Kapitel *Dampfkessel entkalken*.

Nach Bügelpausen kommen Wassertropfen aus dem Dampfdruck-Bügeleisen

Bei längeren Bügelpausen kann Dampf in der Dampfleitung kondensieren.

- Nach Bügelpausen den Dampfstoß auf ein Tuch richten, bis der Dampf gleichmäßig austritt.

Technische Daten

| | SC 4 De-luxe EasyFix Iron | SC 4 De-luxe EasyFix Iron Premium |
|--|---------------------------|-----------------------------------|
|--|---------------------------|-----------------------------------|

Elektrischer Anschluss

| | | | |
|--------------|----|-----------|-----------|
| Spannung | V | 220 - 240 | 220 - 240 |
| Phase | ~ | 1 | 1 |
| Frequenz | Hz | 50 | 50 |
| Schutzart | | IPX4 | IPX4 |
| Schutzklasse | | I | I |

Geräteleistungsdaten

| | | | |
|------------------------------|---------|------|------|
| Heizleistung | W | 2200 | 2200 |
| Heizleistung des Bügeleisens | W | 700 | 700 |
| Maximaler Betriebsdruck | MPa | 0,42 | 0,42 |
| Aufheizzeit | Minuten | 3 | 3 |
| Dauerdampfen | g/min | 60 | 60 |
| Maximaler Dampfstoß | g/min | 150 | 150 |

Füllmenge

| | | | |
|-------------|---|-----|-----|
| Wassertank | l | 1,3 | 1,3 |
| Dampfkessel | l | 0,5 | 0,5 |

Maße und Gewichte

| | | | |
|------------------------|----|-----|-----|
| Gewicht (ohne Zubehör) | kg | 6,8 | 6,8 |
| Länge | mm | 400 | 400 |
| Breite | mm | 270 | 270 |
| Höhe | mm | 300 | 300 |

Technische Änderungen vorbehalten.

Contents



| | |
|---|----|
| General notes..... | 11 |
| Intended use | 12 |
| Environmental protection | 12 |
| Accessories and spare parts..... | 12 |
| Scope of delivery..... | 12 |
| Warranty..... | 12 |
| Safety devices..... | 12 |
| Description of the device..... | 12 |
| Installation | 13 |
| Operation | 13 |
| Important application instructions..... | 14 |
| How to use the Accessories | 15 |
| Care and service | 17 |
| Troubleshooting guide..... | 17 |
| Technical data | 18 |

General notes



Read these original operating instructions and the enclosed safety instructions before using the device for the first time. Proceed accordingly.

Keep both books for future reference or for future owners.

| | | |
|--|--|-----------------------------|
|  |  | Read operating instructions |
|--|--|-----------------------------|

Intended use

Only use the appliance in private households. The appliance is intended for cleaning with steam and can be used with appropriate accessories as described in these operating instructions. Detergents are not required. Observe the safety instructions.

Environmental protection

 The packing materials can be recycled. Please dispose of packaging in accordance with the environmental regulations.

 Electrical and electronic appliances contain valuable, recyclable materials and often components such as batteries, rechargeable batteries or oil, which - if handled or disposed of incorrectly - can pose a potential threat to human health and the environment. However, these components are required for the correct operation of the appliance. Appliances marked by this symbol are not allowed to be disposed of together with the household rubbish.

Notes on the content materials (REACH)

Current information on content materials can be found at: www.kaercher.com/REACH

Accessories and spare parts

Only use original accessories and original spare parts. They ensure that the appliance will run fault-free and safely.

Information on accessories and spare parts can be found at www.kaercher.com.

Scope of delivery

The scope of delivery for the appliance is shown on the packaging. Check the contents for completeness when unpacking. If any accessories are missing or in the event of any shipping damage, please notify your dealer.

Warranty

The warranty conditions issued by our relevant sales company apply in all countries. We shall remedy possible malfunctions on your appliance within the warranty period free of cost, provided that a material or manufacturing defect is the cause. In a warranty case, please contact your dealer (with the purchase receipt) or the next authorised customer service site. (See overleaf for the address)

Safety devices



CAUTION

Missing or modified safety devices

Safety devices are provided for your own protection. Never modify or bypass safety devices.

Symbols on the device

(according to type of appliance)

| | |
|--|--|
|  | Risk of burns, surface of appliance becomes hot during operation |
|  | Risk of scalding from steam |

Pressure controller

The pressure controller keeps the pressure in the steam boiler as constant as possible during operation. The heating is switched off when the maximum operating pressure is reached in the steam boiler and is activated if there is a pressure drop in the steam boiler as a result of a steam removal.

Safety thermostat

The safety thermostat prevents the device from overheating. If the pressure regulator and the boiler thermostat fail and the unit overheats, the safety thermostat switches the unit off. Before resetting of the safety thermostat, contact the responsible KÄRCHER Customer Service.

Boiler thermostat

The boiler thermostat switches off the heating in the event of a fault; for example, if there is no water in the steam boiler and the temperature in the steam boiler rises.

As soon as you refill the water, the device is ready for use again.

Maintenance lock

The maintenance lock seals the steam boiler from the steam pressure present. The maintenance cap is also a pressure relief valve. If the pressure regulator is defective and the steam pressure in the steam boiler rises, the pressure relief valve opens and steam is escapes through the lock.

Prior to restarting the device, contact the responsible KÄRCHER Customer Service.

Description of the device

The maximum amount of equipment is described in these operating instructions. Depending on the model used, there are differences in the scope of delivery (see packaging).

For the illustrations, refer to the graphics page.

Illustration A

- ① Device socket
- ② LED lights
- ③ Selector switch
- ④ Carrying handle
- ⑤ Accessory storage area
- ⑥ Water reservoir
- ⑦ Main connection with main plug
- ⑧ Display - OFF position
- ⑨ Min. steam stage
- ⑩ Med. steam stage
- ⑪ Max. steam stage
- ⑫ Maintenance lock
- ⑬ Park bracket for floor nozzle
- ⑭ Steering roller
- ⑮ Steam gun

- ⑩ Steam lever
- ⑪ Unlocking button
- ⑫ Child lock
- ⑬ Steam hose
- ⑭ Steam Connector
- ⑮ Spotlight nozzle
- ⑯ Round brush (small)
- ⑰ **Round brush (large)
- ⑱ **Power nozzle
- ⑲ Crevice brush
- ⑳ Manual nozzle
- ㉑ Manual nozzle microfibre cover
- ㉒ Extension tubes (2 x)
- ㉓ Unlocking button
- ㉔ Floor nozzle
- ㉕ Hook and loop fastener
- ㉖ Microfibre floor cloth (1 x)
- ㉗ **Microfibre floor cloth (2 x)
- ㉘ **Carpet glider
- ㉙ Descaler
- ㉚ Steam pressure iron
- ㉛ Indicator light (orange) - heating
- ㉜ Steam switch (bottom)
- ㉝ Steam connector

**SC 4 Deluxe EasyFix Iron Premium

Installation

Installing accessories

1. Open the cover on the device socket.
Illustration B
2. Connect the steam connector to the device socket so that the steam connector audibly engages.
Illustration B
3. Push the open end of the accessory onto the steam gun so that the unlocking button on the steam gun engages.
Illustration G
4. Push the open end of the accessory onto the spotlight nozzle.
Illustration H
5. Connect the extension tubes with the steam gun.
 - a Push the 1st extension tube onto the steam gun so that the unlocking button on the steam gun engages.
The connection pipe is connected.
 - b Push the 2nd extension tube onto the 1st extension tube.
The connection pipes are connected.
6. Push the accessory and / or the floor nozzle onto the free end of the extension tube.
Illustration J
The accessory is connected.

Disconnecting accessories

1. Move the child lock back.
The steam lever is locked.
2. Push the cover on the device socket down and disconnect the steam connector from the device socket.
3. Press the unlocking button and pull the parts apart.
Illustration O

Operation

Filling water

The water reservoir can be removed at any time for filling or be filled directly at the device.

ATTENTION

Damage to the device

Unsuitable water can block the nozzles or damage the water level indicator.

Do not fill in pure distilled water. Use a maximum of 50% distilled water mixed with tap water.

Do not use condensation from the clothes dryer for filling.

Do not use collected rain water for filling.

Do not use cleaning agents or other additives (e.g. scents) for filling.

Removing the water reservoir for filling

1. Pull the water reservoir vertically upwards.
Illustration C
2. Fill the water tank vertically with tap water or a mixture of tap water and no more than 50% distilled water.
3. Insert the water reservoir and press downwards until it locks into place.

Filling the water reservoir directly on the device

1. Fill tap water or a mixture of tap water and no more than 50% distilled water from a vessel into the filling hole of the water reservoir up to the "MAX" mark.

Illustration D

Switching on the device

Note

If there is no or too little water in the steam boiler, the water pump starts to run and pumps water from the water reservoir into the steam boiler. The filling process can take several minutes.

Note

The device briefly closes the valve every 60 seconds causing an audible soft click. Closing prevents the valve from clogging. This does not affect the steam output.

1. Place the device on a firm surface.
2. Insert the main plug into a socket.
3. Turn the selector switch from the OFF position to the steam setting selection range.

Illustration E

The LED strip is in fading red.

4. The LED light lights up a continuous green after approx. 3 minutes. The device is ready for use.

Illustration F



5. Press the steam lever.

Illustration G

Steam leaks out.

Regulating the steam volume

The expelled steam volume is regulated using the selector switch for steam volume. The selector switch has three positions.

| | |
|--|----------------------|
|  | Maximum steam volume |
|  | Medium steam volume |
|  | Minimum steam volume |

1. Set the selector switch for the steam volume to the required steam volume.
2. Press the steam lever.
3. Before cleaning, point the steam gun at a cloth until steam is expelled evenly.

Refilling water

If there is not enough water in water reservoir, the LED light rapidly flashes red and a signal tone sounds.

Note

The water pump fills the steam boiler at intervals. If the filling is successful, the LED light is quick flashing red.

Note

If there is no or too little water in the steam boiler, the water pump starts to run and pumps water from the water reservoir into the steam boiler. The filling process can take several minutes.

ATTENTION

Damage to the device

Unsuitable water can block the nozzles or damage the water level indicator.

Do not fill in pure distilled water. Use a maximum of 50% distilled water mixed with tap water.

Do not use condensation from the clothes dryer for filling.

Do not use collected rain water for filling.

Do not use cleaning agents or other additives (e.g. scents) for filling.

1. Fill the water tank with tap water or a mixture of tap water and no more than 50% distilled water.
The device is ready for use.

Switching off the device

1. Turn the power switch to the "OFF" position.

Illustration M

The device is switched off.

2. Press the steam lever until steam is no longer released.

Illustration N

The steam boiler is depressurised.

3. Move the child lock back.
The steam lever is locked.
4. Pull the main plug out of the socket.
5. Drain the water reservoir.

Rinsing out the steam boiler

Rinse the device's steam boiler out after every tenth filling of the tank.

1. Switch the device off, see Chapter *Switching off the device*.
2. Allow the device to cool down.
3. Drain the water reservoir.
4. Remove the accessory / accessories from the accessory storage area.
5. Open the maintenance lock. To do this place the open end of an extension tube on the maintenance

lock, insert this into the guide so it engages and open it.

Illustration S

6. Fill the steam boiler with water and swing it around vigorously. Lime residue which has been deposited on the bottom of the steam boiler will be released as a result.
7. Drain the water completely out of the steam boiler.

Illustration T

Clearing the boiler

The water in boiler can be empty by CLE Mode:

1. Remove the water reservoir.
2. Turn on the device.
3. Press the steam trigger for 3 times until the LED light flashes green and a long beep is emitted.
4. Steam will be available until the water in the boiler is empty.

Storing the device

1. Connect the extension tubes to the large mounts for accessories.
2. Connect a manual nozzle and spotlight nozzle to each extension tube.
3. Fasten the large round brush to the spotlight nozzle.
4. Hang the floor nozzle in the park bracket.

Illustration P

5. Wrap the cable and place it in the accessory compartment.

Illustration R

6. Wrap the steam hose and place it in the accessory storage area.

Illustration Q

7. Place the small round brush and crevice brush in the accessory storage area.
8. Store the device in a dry location that is protected from frost.

Important application instructions

Cleaning the floor areas

We recommend sweeping the floor or vacuum cleaning it before using the appliance. In this way the floor will be cleared of dirt and loose particles before the wet cleaning.

Freshening up textiles

Prior to using the appliance, always check the compatibility of the textiles at a concealed point: Steam down the textile, allow it to dry and then check it for any change in colour or shape.

Cleaning coated or painted surfaces

ATTENTION

Damaged surfaces

Steam can loosen wax, furniture polish, plastic coatings or paint and edge band from edges.

Do not direct the steam at glued laminated edges as the edge band may loosen.

Do not use the appliance for cleaning unsealed wood or parquet floors.

Do not use the appliance for cleaning painted or plastic coated surfaces such as kitchen or living room furniture, doors or parquet.

1. To clean these surfaces, steam a cloth briefly and use it to wipe over the surfaces.

Glass cleaner

ATTENTION

Glass breakages and damaged surfaces

Steam can damage sealed points of the window frame and, at low outside temperatures, lead to tension on the surface of window panes and hence to glass breakages. Do not direct the steam at sealed points on the window frame.

At low outside temperatures, heat up the window panes by gently steaming the full surface of the glass.

- Clean the window area with a manual nozzle and cover. To remove the water, use a squeegee or wipe the surfaces dry.

How to use the Accessories

Steam gun

The steam gun can be used for the following applications without accessories:

- For removing slight creases from the hanging clothing items: Steam the clothing item from a distance of 10-20 cm.
- For wiping damp dust: Steam a cloth briefly and use it to wipe over the furniture.

Spotlight nozzle

The spotlight nozzle is suitable for cleaning areas, joins, fittings, drains, sinks, WCs, blinds or radiators that are difficult to access. The closer the spotlight nozzle is to the soiled area, the greater the cleaning efficiency will be as the temperature and steam volume are at their highest at the nozzle opening. Larger lime deposits can be treated before steam cleaning with a suitable detergent. Allow the detergent to soak in for approx. 5 minutes and then steam it off.

1. Slide the spotlight nozzle onto the steam gun.

Illustration G

Round brush (small)

The small round brush is used for cleaning stubborn dirt. Stubborn dirt can be removed more easily by brushing.

ATTENTION

Damaged surfaces

The brush may scratch sensitive surfaces.

It is not suitable for cleaning sensitive surfaces.

1. Fit the round brush to the spotlight nozzle.

Illustration H

Round brush (large)

The large round brush is suitable for cleaning large rounded surfaces, e.g. wash basin, shower tray, bath tub, kitchen sink, etc.

ATTENTION

Damaged surfaces

The brush may scratch sensitive surfaces.

It is not suitable for cleaning sensitive surfaces.

1. Fit the large round brush to the spotlight nozzle.

Illustration H

Power nozzle

The power nozzle is used for cleaning stubborn dirt and for blowing down corners, on joints, etc.

1. Install the power nozzle onto the spotlight nozzle according to the round brush.

Illustration H

Crevice brush

1. The crevice brush is used for cleaning narrow gaps e.g. window recess and cranks in the walls.

Illustration H

Manual nozzle

The manual nozzle is used for cleaning small areas that can be washed down, shower cubicles and mirrors.

1. Push the manual nozzle onto the steam gun according to the spotlight nozzle.

Illustration G

2. Pull the cover over the manual nozzle.

Floor nozzle

The floor nozzle is used for cleaning washable wall and floor coverings e.g. stone floors, tiles and PVC floors.

ATTENTION

Damage due to build-up of steam

Heat and moisture can lead to damage.

Check the heat resistance and steam effect on an inconspicuous area using a minimal volume of steam prior to use.

Note

Detergent residue or care emulsions on the surface to be cleaned can lead to streaks during steam cleaning, which will disappear however once these have been used several times.

We recommend sweeping the floor or vacuum cleaning it before using the device. In this way the floor will be cleared of dirt and loose particles before the wet cleaning commences. Work slowly on surfaces that are heavily soiled so that the steam has longer to take effect.

1. Connect the extension tubes with the steam gun.

Illustration I

2. Push the floor nozzle onto the extension tube.

Illustration J

3. Fasten the floor cleaning cloth to the floor nozzle.
 - a Place the floor cleaning cloth with the hook and loop fastener strips pointing upwards on the floor.
 - b Place the floor nozzle onto the floor cleaning cloth, applying slight pressure.

Illustration K

The floor cleaning cloth will stick to the floor nozzle of its own accord due to the hook and loop fastener.

Removing the floor cleaning cloth

1. Place one foot on the bottom corner of the floor cleaning cloth and lift the floor nozzle up.

Illustration K

Note

Initially, the floor cleaning cloth's hook and loop fastener strip is very strong and cannot be removed from the floor nozzle easily. After the floor cleaning cloth has been used several times and washed, it is easier to remove from the floor nozzle and it has reached the optimum adhesion.

Parking the floor nozzle

1. Hang the floor nozzle in the park bracket during breaks in work.

Illustration P

Carpet glider

The carpet glider is used for freshening up carpets.

ATTENTION

Beware of damaging the carpet glider and carpet
Contamination on the carpet glider, as well as heat and moisture penetration, can result in the carpet being damaged.

Prior to the application, also check the heat resistance and impact of steam on the carpet at an insignificant spot using as small an amount of steam as possible. Observe the cleaning instructions from the carpet manufacturer.

Prior to using the carpet glider, make sure that the carpet has been vacuumed and that stains have been removed.

Prior to application and following operating pauses, remove any possible water accumulation (condensate) in the appliance by means of evaporating the condensate into a drain (without floor cleaning cloth / with accessories).

Only use the carpet glider with a floor cleaning cloth on the floor nozzle.

Steam clean with a weak steam stage when using the carpet glider.

In order to prevent too much moistening and to avoid the risk of damage due to temperature effects, do not direct the steam continuously onto one spot (maximum 5 seconds).

Do not use the carpet glider on deep-pile carpets.

Fastening the carpet glider to the floor nozzle

1. For fastening the floor cleaning cloth to the floor nozzle, please refer to chapter *Floor nozzle*.
- Illustration K**
2. Using a little force, allow the floor nozzle to slide into the carpet glider and engage there.
- Illustration L**
3. Start cleaning the carpet.

Removing the carpet glider from the floor nozzle

⚠ CAUTION

Beware of burns to your feet

The carpet glider can heat up during the steaming process.

Do not operate or remove the carpet glider bare-footed or using open sandals.

Only operate or remove the carpet glider using suitable footwear.

1. Press the strap on the carpet glider downwards using the front of toe-capped shoes.
2. Lift the floor nozzle upwards.

Illustration K

Initial startup of steam pressure iron

ATTENTION

Material damage due to condensate/moisture
Ironing may cause condensation to drip on the floor and damage sensitive floor coverings.

If possible, perform ironing tasks on a floor covering which is insensitive to condensation (e.g. tiles/stone). For sensitive floor covering, ensure that the area on which condensation can drip is adequately protected (e.g. water-impermeable floor mat).

Note

The iron plate must be hot to prevent steam from condensing on the sole plate and dripping onto the ironing laundry.

1. Ensure that tap water or a mixture of tap water and no more than 50% distilled water is in the steam boiler of the steam cleaner.

2. Insert the steam plug of the iron into the unit plug until it clicks into place.
3. Putting the steam cleaner into operation, see chapter *Switching on the device*.
4. Wait until the steam cleaner is ready for use.
5. The iron is ready for use as soon as the indicator light (orange) has gone out.
6. The warning light comes on during use, when the iron is reheating. The application must not be interrupted during reheating.

Steam ironing

Note

We recommend using the KÄRCHER ironing board with active steam suctioning. This ironing board is optimally matched to the device you have acquired. It facilitates and speeds up the ironing process. In any case, the ironing board used should have a steam-permeable, grid-like ironing base surface.

1. Ensure that tap water or a mixture of tap water and no more than 50% distilled water is in the steam boiler of the steam cleaner.
2. Insert the steam plug of the iron into the unit plug until it clicks into place.
The iron display stays lit in green.
3. Putting the steam cleaner into operation; see Chapter *Switching on the device*
4. Wait until the steam cleaner is ready for use.

Steam ironing

All fabrics can be ironed with steam. Iron sensitive fabrics or overprints on the reverse or, as the case may be, according to the manufacturer's instructions.

ATTENTION

Damage to garments

Failure to observe the ironing information in the garment may result in damage.

Observe the ironing information in the garment.

Note

With the fixed, optimal temperature setting, all ironable textiles can be ironed without additional temperature setting.

Smooth delicate fabrics and imprints on the back with steam without direct contact with the iron. Steaming the fabrics at a distance of 2 to 3 cm will gently straighten the fibres.

Note

The iron is fitted with an automatic switch-off which switches off the device if it has not been moved for more than 5 minutes. This automatic shut-off increases safety and saves energy as the iron does not heat up continuously. The iron will switch back on as soon as it is moved and start heating up.

Note

The iron can be held vertically for steaming curtains, dresses, etc.

1. As soon as the heating indicator light (orange) of the iron goes out, ironing can be started.
2. Press the steam switch on the handle below. Steam emits as long as the switch is pressed.
3. Before ironing and after pauses in the ironing process, direct the blast of steam onto a cloth until the steam flows evenly.

Dry ironing

ATTENTION

Damage to the device

Water shortage in the steam boiler leads to damage to the device

Make sure that there is water in the steam boiler.

ATTENTION

Damage to garments

Failure to observe the ironing information in the garment may result in damage.

Observe the ironing information in the garment.

Note

With the fixed, optimal temperature setting, all ironable textiles can be ironed without additional temperature setting.

Delicate fabrics and prints should not be dry ironed.

- Wait until the heating indicator light (orange) of the iron goes out.

The iron is ready for ironing.

Care and service

Descaling the steam boiler

Note

Since the lime clogs the appliance, we recommend descaling the appliance based on the number of times the water reservoir is filled as specified in the table (TF=tank fillings).

| Hardness range | °dH | mmol/l | TF |
|----------------|-------|---------|-----|
| I soft | 0-7 | 0-1.3 | 100 |
| II Medium | 7-14 | 1.3-2.5 | 90 |
| III Hard | 14-21 | 2.5-3.8 | 75 |
| IV Very hard | >21 | >3.8 | 50 |

Note

Your water board or municipal utilities authority can provide information on hardness of tap water.

ATTENTION

Damaged surfaces

The descaler may corrode sensitive surfaces.

Fill and empty the appliance carefully.

1. Switching off the device, see chapter *Switching off the device*.
2. Allow the device to cool down.
3. Drain the water reservoir.
4. Remove the accessory/accessories from the accessory storage area.
5. Open the maintenance lock. To do this place the open end of an extension tube on the maintenance lock, insert this into the guide so it engages and open it.

Illustration S

6. Drain the water completely out of the steam boiler.

Illustration T

ATTENTION

Appliance damage due to descaler

An unsuitable descaler or incorrect dosing of the descaler may damage the appliance.

Only use KÄRCHER descaler.

Use 1 dosing unit of the descaler for 0.5 l water.

7. Apply descaler solution to the descaler according to the details.
8. Fill the descaler solution into the steam boiler. Do not seal the steam boiler.

9. Allow the descaler solution to take effect for approx. 8 hours.
10. Drain descaler solution completely out of the steam boiler.
11. Repeat the descaling process if necessary.
12. Rinse the steam boiler 2-3 times with cold water in order to drain all the descaler solution residue.
13. Drain the water completely out of the steam boiler.

Illustration S

14. Dry the mounting for the grid connection cable.
15. Close the maintenance lock with an extension tube.

Care of accessories

(Accessories - depending on scope of delivery)

Note

The micro fibre cloths are not suitable for dryer.

Note

When washing the cloths, observe the instructions on the washing tag. Do not use any liquid softeners as this will affect the ability of the cloths to pick up dirt.

1. Wash the floor cleaning cloths and covers at a max. temperature of 60 °C in the washing machine.

Troubleshooting guide

Malfunctions often have simple causes that you can remedy yourself using the following overview. When in doubt, or in the case of malfunctions not mentioned here, please contact your authorised Customer Service.

⚠ WARNING

Risk of electric shock and burns

Trying to eliminate faults while the appliance is connected to the mains or has not yet cooled down is always dangerous.

Remove the mains plug.

Allow the appliance to cool down.

Reduced steam quantity

The steam boiler is scaled.

- Descal the steam boiler.

The LED light is in quick flashing red and a signal tone sounds

No water in the water reservoir.

- Fill the water reservoir.

The steam lever cannot be pressed

The steam lever is locked with the child lock.

- Move the child lock forward.

The steam lever is released.

Long heating-up time

The steam boiler is scaled.

- Descal the steam boiler.

High water output

The steam boiler is scaled.

- Descal the steam boiler.

The steam pressure iron "spits" water

- Rinse or descale the steam boiler of the steam cleaner; see Chapter *Descal the steam boiler*.

After ironing breaks, water droplets come out of the steam pressure iron

During longer ironing breaks, steam can condense in the steam line.

- After pauses in the ironing process, direct the blast of steam onto a cloth until the steam flows evenly.

Technical data

| | | SC 4 De-luxe EasyFix Iron | SC 4 De-luxe EasyFix Iron Premi- um |
|--------------------------------|--------------|---------------------------------|---|
| Electrical connection | | | |
| Voltage | V | 220 - 240 | 220 - 240 |
| Phase | ~ | 1 | 1 |
| Frequency | Hz | 50 | 50 |
| Protection class | | IPX4 | IPX4 |
| Protection category | | I | I |
| Device performance data | | | |
| Heating capacity | W | 2200 | 2200 |
| Heating capacity of iron | W | 700 | 700 |
| Maximum operating pressure | MPa | 0.42 | 0.42 |
| Heating-up time | Min- utes | 3 | 3 |
| Continuous steaming | g/min | 60 | 60 |
| Maximum steam blast | g/min | 150 | 150 |
| Filling quantity | | | |
| Water reservoir | l | 1.3 | 1.3 |
| Steam boiler | l | 0.5 | 0.5 |
| Dimensions and weights | | | |
| Weight (without accessories) | kg | 6.8 | 6.8 |
| Length | mm | 400 | 400 |
| Width | mm | 270 | 270 |
| Height | mm | 300 | 300 |

Subject to technical modifications.

Contenu

| | |
|---|----|
| Remarques générales | 18 |
| Utilisation conforme | 18 |
| Protection de l'environnement | 18 |
| Accessoires et pièces de rechange | 18 |
| Etendue de livraison | 18 |
| Garantie | 18 |
| Dispositifs de sécurité | 18 |
| Description de l'appareil | 19 |
| Montage | 19 |
| Utilisation | 20 |
| Consignes d'utilisation importantes | 21 |
| Utilisation des accessoires | 21 |
| Entretien et maintenance | 24 |
| Dépannage en cas de défaut | 24 |
| Caractéristiques techniques | 25 |

Remarques générales



Veillez lire le présent le manuel d'instructions original et les consignes de sécurité jointes avant la première utilisation de l'appareil. Suivez ces instructions.

Conservez les deux manuels pour une utilisation ultérieure ou pour le propriétaire suivant.

Utilisation conforme

Utilisez l'appareil uniquement dans pour votre ménage. L'appareil est conçu pour le nettoyage à la vapeur et peut être utilisé avec les accessoires appropriés, tel qu'il est décrit dans cette notice d'utilisation. Les détergents ne sont pas nécessaires. Respectez les consignes de sécurité.

Protection de l'environnement



Les matériaux d'emballage sont recyclables. Veuillez éliminer les emballages dans le respect de l'environnement.



Les appareils électriques et électroniques contiennent des matériaux précieux recyclables et souvent des composants tels que des piles, batteries ou de l'huile représentant un danger potentiel pour la santé humaine et l'environnement, s'ils ne sont pas manipulés ou éliminés correctement. Ces composants sont cependant nécessaires pour le fonctionnement correct de l'appareil. Les appareils marqués par ce symbole ne doivent pas être jetés dans les ordures ménagères.

Remarques concernant les matières composantes (REACH)

Les informations actuelles concernant les matières composantes sont disponibles sous : www.kaercher.com/REACH

Accessoires et pièces de rechange

Utiliser exclusivement des accessoires et pièces de rechange originaux. Ceux-ci garantissent le fonctionnement sûr et sans défaut de votre appareil. Des informations sur les accessoires et pièces de rechange sont disponibles sur le site Internet www.kaercher.com.

Etendue de livraison

L'étendue de livraison de l'appareil est illustrée sur l'emballage. Lors du déballeage, vérifiez que le contenu de la livraison est complet. Si un accessoire manque ou en cas de dommage dû au transport, veuillez informer votre distributeur.

Garantie

Les conditions de garantie publiées par notre société commerciale compétente s'appliquent dans chaque pays. Nous remédions gratuitement aux défauts possibles sur votre appareil dans la durée de garantie dans la mesure où la cause du défaut est un vice de matériau ou de fabrication. En cas de garantie, veuillez vous adresser à votre distributeur ou au point de service après-vente autorisé le plus proche avec la facture d'achat.

(Voir l'adresse au dos)

Dispositifs de sécurité

⚠ PRÉCAUTION



Dispositifs de sécurité manquants ou modifiés

Les dispositifs de sécurité servent à vous protéger.

Ne modifiez, ni ne contournez jamais les dispositifs de sécurité.

Symboles sur l'appareil

(Selon le type de l'appareil)

| | |
|--|--|
|  | Risque de brûlures, la surface de l'appareil devient très chaude pendant l'exploitation. |
|  | Risque de brûlures avec la vapeur |
|  | Lire le manuel d'utilisation |

Régulateur de pression

Le régulateur de pression maintient la pression la plus constante possible dans la chaudière à vapeur pendant le fonctionnement. Le chauffage est éteint lorsque la pression de service maximale est atteinte dans la chaudière à vapeur et est de nouveau allumé en cas de chute de pression dans la chaudière à vapeur suite à un prélèvement de vapeur.

Thermostat de sécurité

Le thermostat de sécurité permet d'éviter une surchauffe de l'appareil. Si le régulateur de pression et le thermostat de chaudière tombent en panne en cas de défaut et si l'appareil surchauffe, le thermostat de sécurité éteint l'appareil. Pour réinitialiser le thermostat de sécurité, adressez-vous au service après-vente KÄRCHER compétent.

Thermostat de chaudière

En cas de défaut, le thermostat de chaudière éteint le chauffage, p. ex. s'il n'y a pas d'eau dans la chaudière à vapeur et si la température augmente dans la chaudière à vapeur.

Dès que vous remplissez de l'eau, l'appareil est à nouveau opérationnel.

Fermeture de maintenance

La fermeture de maintenance obture la chaudière à vapeur contre la pression en attente. La fermeture de maintenance est en même temps une soupape de sûreté. Si le régulateur de pression est défectueux et si la pression de la vapeur augmente dans la chaudière à vapeur, la soupape de sûreté s'ouvre et la vapeur est évacuée vers l'extérieur par la fermeture de maintenance. Avant de remettre l'appareil en service, adressez-vous au service après-vente KÄRCHER compétent.

Description de l'appareil

Le présent manuel d'utilisation décrit l'équipement complet. L'étendue de la livraison varie selon les modèles, voir l'emballage.

Pour les figures, voir la page des graphiques.

Illustration A

- ① Raccordement de l'appareil
- ② Voyants LED
- ③ Sélecteur
- ④ Poignée de transport
- ⑤ Compartiment accessoires
- ⑥ Réservoir d'eau
- ⑦ Câble d'alimentation électrique avec fiche secteur
- ⑧ Affichage - Position OFF
- ⑨ Mode vapeur minimal

- ⑩ Mode vapeur moyen
- ⑪ Mode vapeur maximal
- ⑫ Fermeture de sécurité
- ⑬ Emplacement de rangement pour buse pour sol
- ⑭ Roue directionnelle
- ⑮ Poignée vapeur
- ⑯ Manette vapeur
- ⑰ Touche de déverrouillage
- ⑱ Sécurité enfants
- ⑲ Flexible vapeur
- ⑳ Connecteur vapeur
- ㉑ Buse à jet crayon
- ㉒ Petite brosse ronde
- ㉓ **Grande brosse ronde
- ㉔ **Buse « Power »
- ㉕ Brosse à joints
- ㉖ Suceur à main
- ㉗ Revêtement microfibre pour suceur à main
- ㉘ Tubes de rallonge (2 pièces)
- ㉙ Touche de déverrouillage
- ㉚ Buse pour sol
- ㉛ Liaison auto-agrippante
- ㉜ Serpillière microfibre (1 pièce)
- ㉝ **Chiffon de sol microfibre (2 pièces)
- ㉞ **Patin à moquette
- ㉟ Produit détartrant
- ㊱ Fer vapeur à pression
- ㊲ Témoin lumineux orange - Chauffage
- ㊳ Interrupteur de vapeur sur la partie inférieure
- ㊴ Connecteur vapeur

**SC 4 Deluxe EasyFix Iron Premium

Montage

Montage des accessoires

1. Ouvrir le cache du raccordement de l'appareil.
Illustration B
2. Brancher le connecteur vapeur dans le raccordement de l'appareil jusqu'à ce qu'il s'enclenche de manière audible.
Illustration B
3. Faire glisser l'extrémité ouverte de l'accessoire sur la poignée vapeur jusqu'à ce que la touche de déverrouillage de la poignée vapeur s'enclenche.
Illustration G
4. Faire glisser l'extrémité ouverte de l'accessoire sur la buse à jet crayon.
Illustration H
5. Relier les tubes de rallonge à la poignée vapeur.

- a Pousser le 1er tube de rallonge sur la poignée vapeur jusqu'à ce que la touche de déverrouillage de la poignée vapeur s'enclenche. Le tube de raccordement est raccordé.
- b Pousser le 2e tube de rallonge sur le 1er tube de rallonge. Les tubes de raccordement sont raccordés.

Illustration I

6. Faire glisser l'accessoire et/ou la buse pour sol sur l'extrémité libre du tube de rallonge.

Illustration J

L'accessoire est raccordé.

Démontage des accessoires

1. Pousser la sécurité enfants vers l'arrière. La manette vapeur est verrouillée.
2. Pousser le cache du raccordement de l'appareil vers le bas et débrancher le connecteur vapeur du raccordement de l'appareil.
3. Appuyer sur la touche de déverrouillage et séparer les pièces.

Illustration O

Utilisation

Remplissage d'eau

Le réservoir d'eau peut être démonté à tout moment pour remplissage ou rempli directement sur l'appareil.

ATTENTION

Domages sur l'appareil

Une eau inappropriée peut boucher les buses ou endommager l'indicateur de niveau d'eau. Ne pas remplir d'eau distillée pure. Utilisez 50 % d'eau distillée au maximum, mélangée à de l'eau potable. Ne pas remplir d'eau de condensation du sècheur à linge.

Ne pas remplir d'eau de pluie récupérée.

Ne pas remplir de détergent ou d'autres additifs (des parfums p. ex.).

Démonter le réservoir d'eau pour le remplir

1. Tirer le réservoir d'eau vers le haut à la verticale. **Illustration C**
2. Remplir le réservoir d'eau à la verticale avec de l'eau potable ou un mélange d'eau potable et de 50 % d'eau distillée au maximum.
3. Insérer le réservoir d'eau et appuyer vers le bas jusqu'à ce qu'il s'enclenche.

Remplissage du réservoir d'eau directement sur l'appareil

1. Utiliser un récipient rempli d'eau potable ou d'un mélange d'eau potable et d'eau distillée (50 % au maximum) pour remplir le réservoir d'eau par l'orifice de remplissage jusqu'au repère « MAX ».

Illustration D

Démarrage de l'appareil

Remarque

S'il n'y a pas d'eau ou trop peu d'eau dans la chaudière à vapeur, la pompe à eau se met en marche et transporte de l'eau du réservoir d'eau à la chaudière à vapeur. L'opération de remplissage peut durer plusieurs minutes.

Remarque

L'appareil ferme brièvement la soupape toutes les 60 secondes, on entend alors un léger clic. La fermeture empêche que la soupape se sédimente. La sortie de vapeur n'est pas perturbée.

1. Placer l'appareil sur un support solide.
2. Brancher la fiche secteur dans une prise de courant.
3. Tourner le sélecteur pour le faire passer de la position OFF à la zone de réglage de la vapeur.

Illustration E

La barre LED s'allume en rouge et s'éteint lentement.

4. Au bout d'environ 3 minutes, la barre LED s'allume en vert en permanence. L'appareil est prêt à l'emploi.

Illustration F



5. Actionner la manette vapeur.

Illustration G

La vapeur s'échappe.

Réglage du débit de vapeur

Le débit de vapeur qui se dégage est réglé par le sélecteur de débit de vapeur. Le sélecteur possède trois positions.

| | |
|---|-------------------------|
|  | Débit de vapeur maximal |
|  | Débit de vapeur moyen |
|  | Débit de vapeur minimal |

1. Régler le sélecteur de débit de vapeur sur le débit de vapeur souhaité.
2. Actionner la manette vapeur.
3. Avant le nettoyage, diriger la poignée vapeur sur un chiffon jusqu'à ce que la vapeur s'écoule régulièrement.

Appoint d'eau

S'il n'y a pas suffisamment d'eau dans le réservoir d'eau, le voyant LED clignote rapidement en rouge et un signal sonore retentit.

Remarque

La pompe à eau remplit la chaudière à vapeur par intervalles. Lorsque le remplissage est terminé, le voyant LED clignote rapidement en rouge.

Remarque

S'il n'y a pas d'eau ou trop peu d'eau dans la chaudière à vapeur, la pompe à eau se met en marche et transporte de l'eau du réservoir d'eau à la chaudière à vapeur. L'opération de remplissage peut durer plusieurs minutes.

ATTENTION

Domages sur l'appareil

Une eau inappropriée peut boucher les buses ou endommager l'indicateur de niveau d'eau. Ne pas remplir d'eau distillée pure. Utilisez 50 % d'eau distillée au maximum, mélangée à de l'eau potable. Ne pas remplir d'eau de condensation du sècheur à linge. Ne pas remplir d'eau de pluie récupérée. Ne pas remplir de détergent ou d'autres additifs (des parfums p. ex.).

1. Remplir le réservoir d'eau avec de l'eau potable ou un mélange d'eau potable et de 50 % d'eau distillée au maximum. L'appareil est prêt à l'emploi.

Mise hors tension de l'appareil

1. Mettre l'interrupteur principal en position « OFF ».

Illustration M

L'appareil est hors tension.

2. Appuyer sur la manette vapeur jusqu'à ce qu'il ne s'échappe plus de vapeur.

Illustration N

La chaudière à vapeur est hors pression.

3. Pousser la sécurité enfants vers l'arrière.
La manette vapeur est verrouillée.
4. Retirer la fiche secteur de la prise de courant.
5. Vider le réservoir d'eau.

Rinçage de la chaudière à vapeur

Rincer la chaudière à vapeur de l'appareil tous les dix remplissages du réservoir.

1. Éteindre l'appareil, voir chapitre *Mise hors tension de l'appareil*.
2. Laisser refroidir l'appareil.
3. Vider le réservoir d'eau.
4. Sortir l'accessoire du compartiment accessoires.
5. Ouvrir la fermeture de maintenance. Pour cela, placer l'extrémité ouverte d'un tube de rallonge sur la fermeture de maintenance, l'enclencher dans le guidage et la dévisser.

Illustration S

6. Remplir la chaudière à vapeur d'eau et la faire pivoter vigoureusement d'un côté et de l'autre. Les résidus de tartre qui se sont déposés sur le fond de la chaudière à vapeur peuvent alors se détacher.
7. Vidanger entièrement l'eau de la chaudière à vapeur.

Illustration T

Vidange de la chaudière à vapeur

L'eau présente dans le chauffe-eau peut être vidée à l'aide du mode CLE :

1. Retirer le réservoir d'eau.
2. Démarrer l'appareil.
3. Appuyer 3 fois sur l'interrupteur de vapeur jusqu'à ce que le voyant LED clignote en vert et qu'un long signal sonore retentisse.
4. La vapeur est disponible jusqu'à ce qu'il n'y ait plus d'eau dans la chaudière à vapeur.

Rangement de l'appareil

1. Placer les tubes de rallonge dans les grands supports d'accessoires.
2. Enficher un suceur à main et une buse à jet crayon sur chaque tube de rallonge.
3. Fixer la grande brosse ronde sur la buse à jet crayon.
4. suspendre la buse pour sol dans le gardiennage de parking.

Illustration P

5. Enrouler le câble et le ranger dans le compartiment accessoires.

Illustration R

6. Enrouler le flexible vapeur et le ranger dans le compartiment accessoires.

Illustration Q

7. Ranger la petite brosse ronde et la brosse à joints dans le compartiment accessoires.
8. Stocker l'appareil dans un endroit sec et protégé du gel.

Consignes d'utilisation importantes

Nettoyer les surfaces au sol

Nous recommandons de balayer ou d'aspirer le sol avant d'utiliser l'appareil. Ainsi, le sol est déjà libéré des salissures et des particules avant le nettoyage humide.

Rafrâichissement des textiles

Avant un traitement avec l'appareil, toujours vérifier la compatibilité des textiles sur un emplacement caché : Imprégner le textile de vapeur, le laisser sécher et vérifier ensuite s'il y a modification de la couleur ou de la forme.

Nettoyage des surfaces revêtues ou peintes

ATTENTION

Surfaces endommagées

La vapeur peut décoller la cire, le lustrant pour meubles, les revêtements synthétiques ou la couleur et la baguette de lisière des bords.

Ne dirigez pas la vapeur sur les bords collés, au risque de détacher la baguette de lisière.

N'utilisez pas l'appareil pour nettoyer les sols en bois ou les parquets non vitrifiés.

N'utilisez pas l'appareil pour nettoyer les surfaces peintes ou à revêtement synthétique tel que p. ex. les meubles de cuisine ou de maison, portes ou parquets.

1. Pour nettoyer ces surfaces, imprégner légèrement de vapeur un chiffon et essuyer les surfaces.

Nettoyage du verre

ATTENTION

Bris de verre et surfaces endommagées

La vapeur peut endommager les emplacements scellés du cadre de fenêtre et entraîner, à basse température extérieure, des tensions sur la surface des vitres et par conséquent un bris de verre.

Ne dirigez pas le jet de vapeur sur les emplacements scellés du cadre de fenêtre.

À basse température extérieure, réchauffez les vitres de la fenêtre en évaporant légèrement toute la surface du verre.

- Nettoyer la surface de fenêtre avec le suceur à main et le revêtement. Pour retirer l'eau, utiliser une raclette pour vitres ou essuyer les surfaces à sec.

Utilisation des accessoires

Poignée vapeur

La poignée vapeur peut être utilisée sans accessoire pour les domaines d'application suivants :

- Pour enlever les plis légers sur les vêtements suspendus : vaporiser le vêtement à une distance de 10 à 20 cm.
- Pour essuyer la poussière humide : imprégner légèrement de vapeur un chiffon et le passer sur les meubles.

Buse à jet crayon

La buse à jet crayon convient pour le nettoyage des emplacements difficilement accessibles, joints, robinetterie, déversoirs, lavabos, WC, stores à lamelles ou radiateurs. Plus la buse à jet crayon est près de l'emplacement encrassé, plus grand est l'effet de nettoyage, car la température et le débit de vapeur sur la sortie de buse sont au maximum. Les dépôts calcaires tenaces peuvent être traités avec un détergent approprié avant

le nettoyage vapeur. Laisser agir le détergent env. 5 minutes et vaporiser ensuite.

1. Pousser la buse à jet crayon sur la poignée vapeur.

Illustration G

Brosse ronde (petite)

La petite brosse ronde convient pour le nettoyage des taches tenaces. Le brossage permet d'éliminer plus facilement les taches tenaces.

ATTENTION

Surfaces endommagées

La brosse risque de rayer les surfaces sensibles.

Non approprié pour le nettoyage des surfaces délicates.

1. Monter la petite brosse ronde sur la buse à jet crayon.

Illustration H

Grande brosse ronde

La grande brosse ronde convient pour le nettoyage de grandes surfaces rondes, p. ex. lavabo, bac de douche, baignoire, évier, etc.

ATTENTION

Surfaces endommagées

La brosse risque de rayer les surfaces sensibles.

Non approprié pour le nettoyage des surfaces délicates.

1. Fixer la grande brosse ronde sur la buse à jet crayon.

Illustration H

Buse « Power »

La buse « Power » convient pour le nettoyage de salissures tenaces et pour le soufflage de coins, joints, etc.

1. Monter la buse « Power » sur la buse à jet crayon adaptée à la brosse ronde.

Illustration H

Brosse à joints

1. La brosse à joints est utilisée pour le nettoyage de fentes étroites, p. ex. entre des niches de fenêtre et des manivelles sur le mur.

Illustration H

Suceur à main

Le suceur à main convient pour nettoyer les petites surfaces lavables, cabines de douche et miroirs.

1. Pousser le suceur à main de la buse à jet crayon sur la poignée vapeur.

Illustration G

2. Enfiler le revêtement sur le suceur à main.

Buse pour sol

La buse pour sol convient pour nettoyer les revêtements de mur et de sol lavables, p. ex. les sols en pierre, carreaux et sols en PVC.

ATTENTION

Dégâts causés par l'imprégnation de vapeur

La chaleur et l'humidification peuvent causer des dégâts.

Vérifier, avant l'utilisation, la résistance à la chaleur et à l'imprégnation de vapeur à un endroit dissimulé, à l'aide du plus petit débit de vapeur.

Remarque

Les résidus de détergent ou les émulsions d'entretien sur la surface à nettoyer peuvent entraîner des salissures lors du nettoyage vapeur, lesquelles disparaissent néanmoins après plusieurs applications.

Nous recommandons de balayer ou d'aspirer le sol avant d'utiliser l'appareil. Ainsi, le sol est déjà libéré des salissures et des particules avant le nettoyage humide.

Travailler lentement sur les surfaces encrassées pour que la valeur puisse agir plus longtemps.

1. Relier les tubes de rallonge avec la poignée vapeur.

Illustration I

2. Pousser la buse pour sol sur le tube de rallonge.

Illustration J

3. Fixer la serpillière sur la buse pour sol.
 - a Placer la serpillière sur le sol avec les bandes agrippantes vers le haut.
 - b Placer la buse pour sol sur la serpillière avec une légère pression.

Illustration K

La serpillière adhère d'elle-même sur la buse pour sol grâce à la fixation agrippante.

Retirer la serpillière

1. Mettre un pied sur la languette de la serpillière et lever la buse pour sol vers le haut.

Illustration K

Remarque

Au début, la bande agrippante de la serpillière est très raide et il est possible qu'elle se laisse difficilement retirer de la buse pour sol. Après plusieurs utilisations et lavages de la serpillière, celle-ci se retire aisément de la buse pour sol et a atteint l'adhérence optimale.

Garer la buse pour sol

1. Lorsque le travail est interrompu, suspendre la buse pour sol dans le gardiennage de parking.

Illustration P

Patin à moquette

Les tapis peuvent être rafraîchis par le patin à moquette.

ATTENTION

Dommages sur le patin à moquette et le tapis

Les encrassements sur le patin à moquette ainsi que la chaleur et l'accumulation d'humidité peuvent entraîner des dommages sur le tapis.

Vérifier, avant l'utilisation, la résistance à la chaleur et l'imprégnation de vapeur sur le tapis, à un endroit dissimulé, à l'aide du plus petit débit de vapeur.

Respecter les consignes de nettoyage du fabricant du tapis.

S'assurer que le tapis puisse être aspiré et que les tâches ont été enlevées avant l'utilisation du patin à moquette.

Retirer les éventuelles accumulations d'eau (condensat) dans l'appareil, avant l'utilisation et après les pauses de fonctionnement, en vaporisant dans un écoulement (sans serpillière / avec accessoires).

Utiliser le patin à moquette exclusivement avec une serpillière sur la buse pour sol.

Réaliser le nettoyage vapeur en utilisant le patin à moquette et le mode vapeur bas.

Ne pas orienter la vapeur en continu sur le même endroit (maximum 5 secondes) pour éviter une forte imprégnation et le risque de dommages dus à l'effet de la température.

Ne pas utiliser le patin à moquette sur des tapis épais.

Fixer le patin à moquette à la buse pour sol

1. Fixer la serpillière à la buse pour sol, voir le chapitre Buse pour sol.
Illustration K
2. Faire glisser et enclencher la buse pour sol dans le patin à moquette avec une légère pression.
Illustration L
3. Commencer le nettoyage de tapis.

Retrait du patin à moquette de la buse pour sol

⚠ PRÉCAUTION

Brûlures au pied

Le patin à moquette peut s'échauffer lors de la vaporisation.

Ne pas utiliser, ni retirer, le patin à moquette pieds nus ou avec des sandalettes.

Utiliser et retirer le patin à moquette uniquement avec des chaussures adaptées.

1. Appuyer la languette du patin à moquette vers le bas avec la pointe d'une chaussure rigide.
2. Lever la buse pour sol vers le haut.

Illustration K

Première mise en service du fer vapeur

ATTENTION

Domages matériels dus au condensat ou à l'humidité

Lors du repassage, de l'eau de condensation peut goutter sur le sol et endommager les revêtements de sol fragiles.

Procéder si possible au repassage sur un revêtement de sol résistant à la condensation, par exemple sur du carrelage ou un sol en pierre.

En cas de revêtements de sol fragiles, veiller à ce que l'endroit sur lequel de l'eau de condensation peut s'égoutter soit suffisamment protégé, par exemple par un tapis de sol imperméable.

Remarque

La semelle de fer à repasser doit être très chaude pour que la vapeur ne se condense pas sur la semelle et ne s'égoutte pas sur le linge à repasser.

1. Veiller à ce que de l'eau potable ou un mélange d'eau potable et de 50 % d'eau distillée au maximum se trouve dans la chaudière à vapeur du nettoyeur vapeur.
2. Brancher le connecteur vapeur du fer à repasser dans le raccordement de l'appareil jusqu'à ce qu'il s'enclenche.
3. Mettre en service le nettoyeur vapeur, voir chapitre Démarrage de l'appareil.
4. Attendre que le nettoyeur vapeur soit prêt à l'emploi.
5. Le fer à repasser est prêt à l'emploi dès que le témoin lumineux orange s'éteint.
6. Le témoin lumineux est allumé pendant l'utilisation lorsque le fer à repasser chauffe. Ne pas interrompre l'utilisation pendant la chauffe.

Repassage à la vapeur

Remarque

Nous recommandons d'utiliser la table à repasser KÄRCHER avec aspiration de vapeur active. Cette table à repasser est adaptée de manière optimale à l'appareil que vous avez acheté. Elle facilite et accélère le repassage. La table à repasser utilisée doit toujours présenter une surface de repassage en forme de grille perméable à la vapeur.

1. Veiller à ce que de l'eau potable ou un mélange d'eau potable et de 50 % d'eau distillée au maximum se trouve dans la chaudière à vapeur du nettoyeur vapeur.
2. Brancher le connecteur vapeur du fer à repasser dans le raccordement de l'appareil jusqu'à ce qu'il s'enclenche.
L'affichage du fer à repasser est toujours allumé en vert.
3. Mettre en service le nettoyeur vapeur, voir chapitre Démarrage de l'appareil

4. Attendre que le nettoyeur vapeur soit prêt à l'emploi.

Repassage à la vapeur

Tous les tissus peuvent être repassés à la vapeur. Repasser éventuellement les tissus fragiles ou les impressions sur l'envers, conformément aux indications du fabricant.

ATTENTION

Vêtements endommagés

La non-observation des indications de repassage dans le vêtement peut causer des dommages.

Observez les indications de repassage dans le vêtement.

Remarque

Avec le réglage de la température optimal et fixe, tous les textiles sans fer peuvent être repassés sans réglage de la température supplémentaire.

Lisser les tissus délicats et imprimés à la vapeur sans contact direct avec le fer à repasser. La vaporisation s'effectue à une distance de 2 - 3 cm du tissu et permet de retendre les fibres tout en préservant le textile.

Remarque

Le fer à repasser est équipé d'un dispositif de coupure automatique qui coupe l'appareil s'il n'a pas été déplacé pendant plus de 5 minutes. Ce dispositif de coupure automatique augmente la sécurité et permet d'économiser de l'énergie, car le fer à repasser ne chauffe pas en permanence. Le fer à repasser se rallume dès qu'il est déplacé et commence à chauffer.

Remarque

Le fer à repasser peut être tenu à la verticale pour la vaporisation de rideaux, vêtements, etc.

1. Dès que le témoin lumineux orange du fer à repasser s'éteint, on peut commencer le repassage.
2. Appuyer sur l'interrupteur de vapeur sur la partie inférieure de la poignée. La vapeur s'échappe tant que l'interrupteur est maintenu enfoncé.
3. Avant le repassage et après les pauses de repassage, diriger le jet de vapeur sur un chiffon jusqu'à ce que la vapeur s'échappe régulièrement.

Repassage à sec

ATTENTION

Domages sur l'appareil

Le manque d'eau dans la chaudière à vapeur peut endommager l'appareil.

Vérifiez que la chaudière à vapeur contient de l'eau.

ATTENTION

Vêtements endommagés

La non-observation des indications de repassage dans le vêtement peut causer des dommages.

Observez les indications de repassage dans le vêtement.

Remarque

Avec le réglage de la température optimal et fixe, tous les textiles sans fer peuvent être repassés sans réglage de la température supplémentaire.

Les tissus délicats et imprimés ne doivent pas être repassés à sec.

- Attendre que le témoin lumineux (orange) du chauffage du fer à repasser s'éteigne.
Le fer à repasser est prêt à repasser.

Entretien et maintenance

Détartrage de la chaudière à vapeur

Remarque

Sachant que du calcaire se dépose dans l'appareil, nous recommandons de détartre l'appareil après le nombre de remplissages du réservoir d'eau (TF = remplissages du réservoir) indiqué sur le tableau.

| Plage de dureté | °dH | mmol/l | TF |
|-----------------|---------|-----------|-----|
| I douce | 0 - 7 | 0 - 1,3 | 100 |
| II moyenne | 7 - 14 | 1,3 - 2,5 | 90 |
| III dure | 14 - 21 | 2,5 - 3,8 | 75 |
| IV très dure | >21 | >3,8 | 50 |

Remarque

L'administration des eaux ou les services publics municipaux donnent des renseignements sur la dureté de l'eau potable.

ATTENTION

Surfaces endommagées

La solution détartrante peut attaquer les surfaces délicates.

Remplissez et videz l'appareil avec précaution.

1. Éteindre l'appareil, voir chapitre *Mise hors tension de l'appareil*.
2. Laisser refroidir l'appareil.
3. Vidier le réservoir d'eau.
4. Sortir l'accessoire du compartiment accessoires.
5. Ouvrir la fermeture de maintenance. Pour cela, placer l'extrémité ouverte d'un tube de rallonge sur la fermeture de maintenance, l'enclencher dans le guidage et la dévisser.

Illustration S

6. Vidanger entièrement l'eau de la chaudière à vapeur.

Illustration T

ATTENTION

Endommagement de l'appareil par l'agent détartrant

Un agent détartrant non approprié ainsi que le mauvais dosage de l'agent détartrant peuvent endommager l'appareil.

Utiliser uniquement l'agent détartrant KÄRCHER.

Utilisez 1 unité de dosage de l'agent détartrant pour 0,5 l d'eau.

7. Utiliser la solution détartrante conformément aux indications.
8. Remplir la solution détartrante dans la chaudière à vapeur. Ne pas fermer la chaudière à vapeur.
9. Laisser agir la solution détartrante pendant environ 8 heures.
10. Vidanger entièrement la solution détartrante de la chaudière à vapeur.
11. Répéter éventuellement le processus de détartrage.
12. Rincer 2 à 3 fois la chaudière à vapeur avec de l'eau froide pour enlever tous les résidus de solution détartrante.
13. Vidanger entièrement l'eau de la chaudière à vapeur.

Illustration S

14. Sécher la fixation du câble de branchement au secteur.
15. Revisser la fermeture de maintenance avec un tube de rallonge.

Entretien des accessoires

(accessoire - en fonction de l'étendue de livraison)

Remarque

Les chiffons microfibre ne sont pas adaptés pour le séchoir.

Remarque

Pour laver les chiffons, tenir compte des indications sur la notice de lavage. Ne pas utiliser d'adoucissant textile afin que les chiffons puissent bien absorber les salissures.

1. Laver les serpillières et revêtements à 60 ° max. en machine à laver.

Dépannage en cas de défaut

Les défauts ont souvent des causes simples que vous pouvez vous-même éliminer à l'aide de l'aperçu suivant. En cas de doute, ou en absence de mention des défauts, veuillez vous adresser au service après-vente autorisé.

⚠ AVERTISSEMENT

Risque d'électrocution et de brûlures

Tant que l'appareil est raccordé au réseau ou qu'il n'est pas encore refroidi, le dépannage est dangereux.

Débranchez la fiche secteur.

Laissez l'appareil refroidir.

Débit de vapeur réduit

La chaudière à vapeur est entartrée.

- Détartre la chaudière à vapeur.

Le voyant LED clignote rapidement en rouge et un signal sonore retentit

Le réservoir d'eau est vide.

- Remplir le réservoir d'eau.

Impossible d'appuyer sur la manette vapeur

La manette vapeur est protégée par la sécurité enfants.

- Pousser la sécurité enfants vers l'avant.

La manette vapeur est déverrouillée.

Longue durée de chauffage

La chaudière à vapeur est entartrée.

- Détartre la chaudière à vapeur.

Prélèvement d'eau élevé

La chaudière à vapeur est entartrée.

- Détartre la chaudière à vapeur.

Le fer à repasser vapeur « crache » de l'eau

- Rincer la chaudière à vapeur du nettoyeur vapeur ou la détartre, voir chapitre *Détartre la chaudière à vapeur*.

Après les pauses, des gouttes d'eau s'échappent du fer à repasser vapeur

Après des pauses prolongées, de la vapeur peut condenser dans la conduite de vapeur.

- Après les pauses, diriger le pic de vapeur sur un chiffon jusqu'à ce que la vapeur s'échappe régulièrement.

Caratteristiche tecniche

| | | SC 4 Deluxe EasyFix Iron | SC 4 Deluxe EasyFix Iron Pre- mium |
|---|---------|-----------------------------------|---|
| Raccordement électrique | | | |
| Tension | V | 220 - 240 | 220 - 240 |
| Phase | ~ | 1 | 1 |
| Fréquence | Hz | 50 | 50 |
| Type de protection | | IPX4 | IPX4 |
| Classe de protection | | I | I |
| Données relatives à la puissance de l'appareil | | | |
| Puissance de chauffe | W | 2200 | 2200 |
| Puissance de chauffe du fer à repasser | W | 700 | 700 |
| Pression de service maximale | MPa | 0,42 | 0,42 |
| Durée de chauffage | Minutes | 3 | 3 |
| Vaporisation permanente | g/min | 60 | 60 |
| Pic de vapeur maximal | g/min | 150 | 150 |
| Volume de remplissage | | | |
| Réservoir d'eau | l | 1,3 | 1,3 |
| Chaudière à vapeur | l | 0,5 | 0,5 |
| Dimensions et poids | | | |
| Poids (sans accessoires) | kg | 6,8 | 6,8 |
| Longueur | mm | 400 | 400 |
| Largeur | mm | 270 | 270 |
| Hauteur | mm | 300 | 300 |

Sous réserve de modifications techniques.

Indice

| | |
|---|----|
| Avvertenze generali..... | 25 |
| Impiego conforme alla destinazione..... | 25 |
| Tutela dell'ambiente..... | 25 |
| Accessori e ricambi..... | 25 |
| Volume di fornitura..... | 25 |
| Garanzia..... | 25 |
| Dispositivi di sicurezza..... | 25 |
| Descrizione dell'apparecchio..... | 26 |
| Montaggio..... | 26 |
| Messa in funzione..... | 27 |
| Istruzioni d'uso importanti..... | 28 |
| Uso degli accessori..... | 28 |
| Cura e manutenzione..... | 30 |
| Guida alla risoluzione dei guasti..... | 31 |
| Dati tecnici..... | 32 |

Avvertenze generali



Prima di utilizzare l'apparecchio per la prima volta, leggere le presenti istruzioni per l'uso originali e le allegate avvertenze.

ze di sicurezza. Agire secondo quanto indicato nelle istruzioni.

conservare entrambi i libretti per un uso futuro o per un successivo proprietario.

Impiego conforme alla destinazione

Questo apparecchio è destinato esclusivamente all'uso domestico. L'apparecchio è per la pulizia a vapore e può essere utilizzato con accessori adeguati, come descritto nel presente manuale. Non sono necessari detergenti. Osservare le avvertenze di sicurezza.

Tutela dell'ambiente



I materiali d'imballaggio sono riciclabili. Smaltire gli imballaggi nel rispetto dell'ambiente.



Gli apparecchi elettrici ed elettronici contengono materiali riciclabili preziosi e spesso componenti come batterie, accumulatori oppure olio che, se usati o smaltiti scorrettamente, possono costituire

un potenziale pericolo per la salute umana e per l'ambiente. Questi componenti sono tuttavia necessari per un corretto funzionamento dell'apparecchio. Gli apparecchi contrassegnati con questo simbolo non devono essere smaltiti con i rifiuti domestici.

Avvertenze sulle componenti contenute (REACH)

Informazioni aggiornate sulle componenti contenute sono disponibili all'indirizzo: www.kaercher.com/REACH

Accessori e ricambi

Utilizzando solamente accessori e ricambi originali, si garantisce un funzionamento sicuro e privo di disturbi dell'apparecchio.

Si possono trovare informazioni riguardo ad accessori e ricambi su www.kaercher.com.

Volume di fornitura

Il volume di fornitura dell'apparecchio è riportato sulla confezione. Disimballare la confezione e controllare che il contenuto sia completo. In caso di accessori mancanti o danni dovuti al trasporto si prega di contattare il rivenditore.

Garanzia

Le condizioni di garanzia valgono nel rispettivo paese di pubblicazione da parte della nostra società di vendita competente. Entro il termine di garanzia eliminiamo gratuitamente eventuali guasti all'apparecchio, se causati da difetto di materiale o di produzione. Nei casi previsti dalla garanzia si prega di rivolgersi al proprio rivenditore, oppure al più vicino centro di assistenza autorizzato, esibendo lo scontrino di acquisto.

(Indirizzo vedi retro)

Dispositivi di sicurezza

⚠ PRUDENZA

Dispositivi di sicurezza mancanti o modificati

I dispositivi di sicurezza sono pensati per proteggere l'utilizzatore.



Non modificare né aggirare mai i dispositivi di sicurezza.

Simboli riportati sull'apparecchio

(A seconda del tipo di apparecchio)



Pericolo di ustione, la superficie dell'apparecchio si riscalda molto durante l'utilizzo

| | |
|--|--|
|  | Pericolo di ustione attraverso il vapore |
|  | Leggere le istruzioni per l'uso |

Regolatore di pressione

Il regolatore di pressione mantiene la pressione nella caldaia a vapore il più costante possibile durante l'esercizio. Al raggiungimento della pressione d'esercizio massima nella caldaia a vapore, il riscaldamento viene spento e viene riaccessi in caso di calo di pressione nella caldaia a vapore dovuto a prelievo di vapore.

Termostato di sicurezza

Il termostato di sicurezza impedisce all'apparecchio di surriscaldarsi. In caso di guasto del regolatore di pressione e del termostato caldaia, e di conseguente surriscaldamento dell'apparecchio, il termostato di sicurezza provvede allo spegnimento dello stesso. Per il ripristino del termostato di sicurezza rivolgersi al servizio di assistenza clienti KÄRCHER competente.

Termostato caldaia

In caso di errore, ad es. quando non c'è acqua nella caldaia vapore e la temperatura nella caldaia sale, il termostato della caldaia disattiva il riscaldamento. Non appena si aggiunge dell'acqua l'apparecchio è di nuovo pronto all'uso.

Tappo di chiusura di manutenzione

Il tappo di chiusura di manutenzione chiude la caldaia a vapore per ripararla dalla pressione di vapore esistente. Il tappo di chiusura di manutenzione è allo stesso tempo una valvola di sovrappressione. Se il regolatore di pressione dovesse essere difettoso e la pressione del vapore nella caldaia dovesse aumentare, si apre la valvola di sovrappressione ed il vapore fuoriesce dal tappo di manutenzione.

Prima della rimessa in funzione dell'apparecchio, rivolgersi al Servizio Assistenza KÄRCHER.

Descrizione dell'apparecchio

Nelle presenti istruzioni per l'uso viene descritta la dotazione massima. A seconda del modello possono variare gli elementi inclusi in dotazione, vedi imballaggio.

Per le figure vedi pagina dei grafici.

Figura A

- ① Collegamento apparecchio
- ② Spie LED
- ③ Selettore
- ④ Maniglia di trasporto
- ⑤ Vano accessori
- ⑥ Serbatoio dell'acqua
- ⑦ Cavo di collegamento alla rete con spina
- ⑧ Indicatore - Posizione OFF
- ⑨ Livello minimo di vapore
- ⑩ Livello intermedio di vapore
- ⑪ Livello massimo di vapore
- ⑫ Chiusura di sicurezza

- ⑬ Supporto porta accessori per la bocchetta per pavimenti
- ⑭ Ruota pivotante
- ⑮ Pistola a vapore
- ⑯ Leva vapore
- ⑰ Tasto di sblocco
- ⑱ Sicura per bambini
- ⑲ Tubo flessibile vapore
- ⑳ Spina del tubo flessibile vapore
- ㉑ Ugello a getto puntiforme
- ㉒ Spazzola rotonda piccola
- ㉓ **Spazzola rotonda grande
- ㉔ **Ugello Power
- ㉕ Spazzola per fughe
- ㉖ Ugello manuale
- ㉗ Rivestimento in microfibra per l'ugello manuale
- ㉘ Tubi di prolunga (2 pezzi)
- ㉙ Tasto di sblocco
- ㉚ Bocchetta per pavimenti
- ㉛ Attacco a strappo
- ㉜ Panno in microfibra per pavimenti (1 pezzo)
- ㉝ **Panno in microfibra per pavimenti (2 pezzi)
- ㉞ **Piastra
- ㉟ Decalcificante
- ㊱ Ferro da stiro a vapore
- ㊲ Spia di controllo arancione - riscaldamento
- ㊳ Interruttore del vapore sulla parte inferiore
- ㊴ Spina del tubo flessibile vapore

**SC 4 Deluxe EasyFix Iron Premium

Montaggio

Montaggio degli accessori

1. Aprire il coperchio dell'attacco dell'apparecchio.
Figura B
2. Inserire il connettore del vapore nell'attacco dell'apparecchio, fino a quando non si sente lo scatto dell'aggancio.
Figura B
3. Spingere l'estremità aperta dell'accessorio sulla pistola a vapore, fino a che il tasto di sblocco dell'ugello vapore o della pistola a vapore non scatta.
Figura G
4. Spingere l'estremità aperta dell'accessorio sull'ugello a getto puntiforme.
Figura H
5. Collegare i tubi di prolunga alla pistola a vapore.
 - a Spingere il 1° Spingere il tubo di prolunga sulla pistola a vapore, fino allo scatto del tasto di sblocco dell'ugello vapore o della pistola a vapore. Il tubo di collegamento è collegato.
 - b Spingere il 2° tubo prolunga sul 1° tubo prolunga.

I tubi di collegamento sono collegati.

Figura I

6. Spingere gli accessori e/o la bocchetta per pavimenti sull'estremità libera del tubo di prolunga.

Figura J

L'accessorio è collegato.

Smontaggio degli accessori

1. Far scorrere indietro la sicura per bambini. La leva vapore è bloccata.
2. Premere verso il basso il coperchio dell'attacco dell'apparecchio ed estrarre la spina del vapore dall'attacco dell'apparecchio.
3. Premere il pulsante di rilascio e separare i pezzi.

Figura O

Messa in funzione

Introdurre acqua

Il serbatoio dell'acqua può essere estratto in qualunque momento per riempirlo oppure può essere riempito montato all'apparecchio.

ATTENZIONE

Danni all'apparecchio

L'uso di acqua non adatta può comportare l'intasamento degli ugelli o il danneggiamento dell'indicatore del livello dell'acqua.

Non utilizzare acqua distillata pura. Utilizzare al massimo il 50 % di acqua distillata miscelata con acqua di rubinetto.

Non usare acqua di condensa ricavata dall'asciugabiancheria.

Non usare l'acqua piovana raccolta.

Non aggiungere detersivi o altri additivi (ad es. profumi).

Rimozione del serbatoio dell'acqua per riempirlo

1. Sollevare in verticale il serbatoio dell'acqua.
- #### Figura C
2. Sollevare in verticale il serbatoio dell'acqua o riempirlo con una miscela di acqua di rubinetto e un massimo del 50% di acqua distillata.
 3. Inserire il serbatoio dell'acqua e spingerlo verso il basso fino allo scatto.

Riempimento del serbatoio dell'acqua direttamente nell'apparecchio

1. Riempire il serbatoio dell'acqua con acqua di rubinetto o una miscela di acqua di rubinetto e non oltre il 50 % di acqua distillata da un recipiente fino al segno "MAX".

Figura D

Accensione dell'apparecchio

Nota

In mancanza d'acqua o se l'acqua nella caldaia vapore è insufficiente, si attiva la pompa dell'acqua che porta l'acqua dal serbatoio d'acqua alla caldaia vapore. L'operazione di riempimento può durare alcuni minuti.

Nota

Ogni 60 secondi l'apparecchio chiude brevemente la valvola. Si sente un piccolo clic. La chiusura impedisce che la valvola possa bloccarsi. L'estrazione del vapore non viene pregiudicata.

1. Mettere l'apparecchio su un fondo stabile.
2. Inserire la spina di rete in una presa.
3. Ruotare il selettore dalla posizione OFF al campo di impostazione del vapore.

Figura E

La barra LED si illumina in rosso e si spegne lentamente.

4. Dopo circa 3 minuti la spia LED passa al verde fisso. L'apparecchio è pronto per l'utilizzo.

Figura F



5. Premere la leva vapore.

Figura G

Il vapore fuoriesce.

Regolazione della quantità di vapore

La quantità di vapore che fuoriesce viene regolata tramite il selettore della quantità di vapore. Il selettore ha tre posizioni.

| | |
|---|-------------------------------|
|  | Massima quantità di vapore |
|  | Quantità intermedia di vapore |
|  | Quantità minima di vapore |

1. Impostare il selettore della quantità di vapore sulla quantità di vapore desiderata.
2. Premere la leva vapore.
3. Prima della pulizia, puntare la pistola a vapore su un panno finché il getto di vapore non diventa uniforme.

Aggiunta acqua

Se non c'è abbastanza acqua nel serbatoio dell'acqua, la spia LED lampeggia velocemente in rosso e viene emesso un segnale acustico.

Nota

La pompa dell'acqua riempie la caldaia vapore a intervalli. Se il riempimento ha esito positivo, la spia LED lampeggia velocemente in rosso.

Nota

In mancanza d'acqua o se l'acqua nella caldaia vapore è insufficiente, si attiva la pompa dell'acqua che porta l'acqua dal serbatoio d'acqua alla caldaia vapore. L'operazione di riempimento può durare alcuni minuti.

ATTENZIONE

Danni all'apparecchio

L'uso di acqua non adatta può comportare l'intasamento degli ugelli o il danneggiamento dell'indicatore del livello dell'acqua.

Non utilizzare acqua distillata pura. Utilizzare al massimo il 50 % di acqua distillata miscelata con acqua di rubinetto.

Non usare acqua di condensa ricavata dall'asciugabiancheria.

Non usare l'acqua piovana raccolta.

Non aggiungere detersivi o altri additivi (ad es. profumi).

1. Sollevare il serbatoio dell'acqua o riempirlo con una miscela di acqua di rubinetto e un massimo del 50% di acqua distillata. L'apparecchio è pronto per l'utilizzo.

Spegnimento dell'apparecchio

1. Portare l'interruttore dell'apparecchio su "OFF".

Figura M

L'apparecchio è spento.

2. Premere la leva vapore fino a completa fuoriuscita del vapore.

Figura N

La caldaia a vapore è priva di pressione.

3. Far scorrere indietro la sicura per bambini. La leva vapore è bloccata.
4. Togliere la spina di rete dalla presa.
5. Svuotare il serbatoio dell'acqua.

Sciacquare la caldaia a vapore

Sciacquare la caldaia a vapore dell'apparecchio ogni dieci riempimenti del serbatoio.

1. Spegnere l'apparecchio, vedi capitolo *Spegnimento dell'apparecchio*.
2. Far raffreddare l'apparecchio.
3. Svuotare il serbatoio dell'acqua.
4. Togliere gli accessori dal vano accessori.
5. Aprire la chiusura di manutenzione. A tal fine posizionare l'estremità aperta di un tubo di prolunga sul tappo di chiusura di manutenzione, agganciare nella guida e svitare.

Figura S

6. Riempire d'acqua la caldaia a vapore e agitarla energicamente avanti e indietro. In questo modo i residui di calcare che si sono depositati sul fondo della caldaia a vapore si staccano.
7. Far uscire tutta l'acqua dalla caldaia a vapore.

Figura T

Svuotamento della caldaia a vapore

L'acqua nella caldaia può essere scaricata utilizzando la modalità CLE:

1. Rimuovere il serbatoio dell'acqua.
2. Accendere l'apparecchio.
3. Premere 3 volte l'interruttore del vapore finché la spia LED non lampeggia in verde e viene emesso un lungo segnale acustico.
4. Il vapore è disponibile fino a quando non c'è più acqua nella caldaia a vapore.

Conservazione dell'apparecchio

1. Collocare il tubo prolunga nel sostegno grande per gli accessori.
2. Collegare un ugello manuale e un ugello a getto puntiforme a 1 tubo prolunga ciascuno.
3. Fissare la spazzola rotonda grande all'ugello a getto puntiforme.
4. Agganciare la bocchetta per pavimenti nel supporto di parcheggio.

Figura P

5. Avvolgere il cavo e riportarlo nel vano accessori.

Figura R

6. Avvolgere il tubo del vapore e riportarlo nel vano accessori.

Figura Q

7. Riporre la spazzola rotonda piccola e la spazzola per fughe nel vano accessori.
8. Conservare l'apparecchio in un posto asciutto e protetto dal gelo.

Istruzioni d'uso importanti

Pulire il pavimento

Consigliamo di pulire il pavimento con la scopa o con l'aspirapolvere prima di utilizzare l'apparecchio. In questo modo, il pavimento viene liberato da sporco e particolato già prima della pulizia a umido.

Rinfrescare i tessuti

Prima di un trattamento con l'apparecchio, controllare sempre la compatibilità dei tessuti in punti nascosti: Vaporizzare sul tessuto e lasciar asciugare e poi verificare che non si siano alterati colore e forma.

Pulire le superfici verniciate o laccate

ATTENZIONE

Superfici danneggiate

Il vapore può staccare cera, lucido per mobili, rivestimenti in plastica o colore e i frontali dai bordi.

Non orientare il vapore su angoli incollati, perché potrebbe staccarsi il frontale.

Non utilizzare l'apparecchio per la pulizia di pavimenti in legno o parquet non sigillati.

Non utilizzare l'apparecchio per pulire superfici laccate o rivestite in plastica, come ad es. mobili per cucina o per la casa, porte o parquet.

1. Per pulire tali superfici, vaporizzare brevemente su un panno e passarvelo sopra.

Pulizia del vetro

ATTENZIONE

Rottura vetro e superfici danneggiate

Il vapore può danneggiare i punti sigillati del telaio della finestra e, in caso di basse temperature esterne, provocare tensioni sulla superficie dei vetri della finestra e di conseguenza rompere il vetro.

Non dirigere il getto di vapore verso punti sigillati del telaio finestra.

Riscaldare i vetri delle finestre in caso di basse temperature esterne, vaporizzando leggermente l'intera superficie in vetro.

- Pulire la superficie della finestra con l'ugello manuale e pulire il rivestimento. Per rimuovere l'acqua, utilizzare un tergovetri o passare un panno sulle superfici.

Uso degli accessori

Pistola a vapore

La pistola a vapore può essere utilizzata per i seguenti campi di impiego senza accessori:

- per eliminare piccole pieghe da indumenti appesi: stirare l'indumento da una distanza di 10-20 cm;
- per rimuovere la polvere umida: vaporizzare rapidamente su un panno e passarlo sui mobili.

Ugello a getto puntiforme

L'ugello a getto puntiforme è adatto per la pulizia di punti poco accessibili, fughe, rubinetti, scarichi, lavandini, WC, veneziane o corpi riscaldanti. Più vicino è l'ugello a getto puntiforme al punto sporco, maggiore è il potere pulente, perché temperatura e quantità di vapore sull'uscita ugello sono ai massimi livelli. Forti depositi di calcare possono essere trattati, prima della pulizia a vapore, con un detergente adeguato. Lasciare agire il detergente per ca. 5 minuti e poi vaporizzare.

1. Spingere l'ugello a getto puntiforme sulla pistola a vapore.

Figura G

Spazzola rotonda (piccola)

La spazzola rotonda piccola è adatta alla pulizia dello sporco ostinato. Con le spazzole, è più facile rimuovere lo sporco ostinato.

ATTENZIONE

Superfici danneggiate

Le spazzole possono graffiare le superfici sensibili. Non adatte per la pulizia di superfici delicate.

1. Montare la spazzola rotonda piccola sull'ugello a getto puntiforme.

Figura H

Spazzola rotonda grande

La spazzola rotonda grande è adatta per la pulizia di grandi superfici circolari, ad es. lavelli, piatti doccia, vasche da bagno, lavandini da cucina, ecc.

ATTENZIONE

Superfici danneggiate

Le spazzole possono graffiare le superfici sensibili. Non adatte per la pulizia di superfici delicate.

1. Fissare la spazzola rotonda grande all'ugello a getto puntiforme.

Figura H

Ugello Power

L'ugello Power è indicato per la pulizia dello sporco ostinato e per spolverare angoli, fughe, ecc.

1. Montare l'ugello Power sull'ugello a getto puntiforme adatto per la spazzola rotonda.

Figura H

Spazzola per fughe

1. La spazzola per fughe viene utilizzata per pulire spazi stretti, ad es. tra le nicchie delle finestre e le manovelle a parete.

Figura H

Ugello manuale

L'ugello manuale è adatto alla pulizia di piccole superfici lavabili, box doccia e specchi.

1. Spingere l'ugello manuale sulla pistola a vapore in modo corrispondente all'ugello a getto puntiforme.

Figura G

2. Tirare la foderina sull'ugello manuale.

Bocchetta per pavimenti

La bocchetta per pavimenti è adatta alla pulizia di rivestimenti lavabili per pareti e pavimenti, ad es. pavimenti in pietra, piastrelle e pavimenti in PVC.

ATTENZIONE

Danni provocati dal vapore

Calore e umidità possono provocare danni.

Prima dell'uso, con una quantità di vapore minima su un punto non in vista, controllare la stabilità al calore e l'effetto dell'umidità.

Nota

Residui di pulizia o emulsioni di cura sulla superficie da pulire possono comportare strisce durante la pulizia a vapore, che però scompaiono in caso di applicazioni ripetute.

Consigliamo di pulire il pavimento con la scopa o con l'aspirapolvere prima di utilizzare l'apparecchio. In questo modo, il pavimento viene liberato da sporco e particolato già prima della pulizia a umido. Lavorare lentamente sulle superfici molto sporche, perché il vapore possa agire più a lungo.

1. Collegare i tubi di prolunga alla pistola a vapore.

Figura I

2. Spingere la bocchetta per pavimenti sul tubo di prolunga.

Figura J

3. Fissaggio del panno per pavimenti alla bocchetta per pavimenti.

- a Posizionare il panno per pavimenti con le strisce a strappo verso l'alto sul pavimento.

- b Posizionare la bocchetta per pavimenti con una leggera pressione sul panno per pavimenti.

Figura K

Il panno per pavimenti aderisce autonomamente alla bocchetta per pavimenti attraverso il fissaggio a strappo.

Rimozione del panno per pavimenti

1. Posizionare un piede sulla linguetta del panno per pavimenti e sollevare la bocchetta per pavimenti verso l'alto.

Figura K

Nota

Inizialmente il nastro a strappo del panno per pavimenti è molto duro e si rimuove con difficoltà dalla bocchetta per pavimenti. Dopo vari utilizzi e dopo aver lavato il panno, si riesce a togliere dalla bocchetta per pavimenti senza difficoltà garantendo l'aderenza ottimale.

Parcheggiare la bocchetta per pavimenti

1. In caso di interruzione dei lavori agganciare la bocchetta per pavimenti nel supporto di parcheggio.

Figura P

Piastra

I tappeti possono essere rinfrescati con la piastra.

ATTENZIONE

Danni al panno e al tappeto

Eventuale sporco sul panno, così come calore e umidità possono danneggiare il tappeto.

Prima dell'uso, con una quantità di vapore minima su un punto non in vista, accertarsi della stabilità del calore e dell'effetto del vapore sul tappeto.

Osservare le indicazioni di pulizia del produttore del tappeto.

Prima di utilizzare la piastra, assicurarsi che il tappeto sia pulito e senza macchie.

Prima dell'uso e dopo le pause rimuovere il possibile accumulo d'acqua (condensa) nell'apparecchio facendolo evaporare in uno scolo (senza panno per pavimenti / con accessori).

Impiegare la piastra solo con il panno per i pavimenti sull'apposita bocchetta.

Quando si utilizza la piastra, eseguire la pulizia a vapore con livello di vapore minimo.

Non rivolgere il vapore in un'unica direzione in modo continuo (max. 5 secondi) al fine di evitare un'eccessiva umidificazione e il rischio di danni per effetto delle temperature.

Non impiegare la piastra sui tappeti a pelo lungo.

Fissaggio della piastra alla bocchetta per pavimenti

1. Fissare il panno per i pavimenti alla bocchetta per pavimenti, vedere capitolo *Bocchetta per pavimenti*.

Figura K

2. Con leggera pressione far scivolare la bocchetta per pavimenti nella piastra e inserirla.

Figura L

3. Iniziare la pulizia del tappeto.

Rimuovere la guida per tappeti dalla bocchetta per pavimenti

⚠ PRUDENZA

Ustioni al piede

La piastra può prendere fuoco con la vaporizzazione.

Non utilizzare o rimuovere la piastra a piedi scalzi o con sandali.

Utilizzare e rimuovere la piastra solo con scarpe adeguate.

1. Premere la linguetta della guida per tappeti verso il basso con la punta della scarpa.
2. Sollevare la bocchetta per pavimenti verso l'alto.

Figura K

Prima messa in funzione del ferro da stiro a vapore

ATTENZIONE

Danni materiali dovuti alla condensa o all'umidità

Durante la stiratura, la condensa può gocciolare sul pavimento e danneggiare i pavimenti delicati.

Se possibile, stirare su un rivestimento del pavimento non sensibile alla condensa, ad esempio su piastrelle o pavimenti in pietra.

In caso di pavimentazioni delicate, assicurarsi che la zona dove può gocciolare la condensa sia adeguatamente protetta, ad esempio da un tappetino impermeabile.

Nota

La piastra del ferro da stiro deve essere calda. Altrimenti il vapore può formare condense sulla piastra e gocciolare sulla biancheria da stirare.

1. Assicurarsi che nella caldaia a vapore della pulitrice a vapore ci sia acqua di rubinetto o una miscela di acqua di rubinetto e un massimo del 50% di acqua distillata.
2. Infilare la spina vapore del ferro nell'attacco dell'apparecchio fino a quando si innesta.
3. Mettere in funzione la pulitrice a vapore, vedere capitolo *Accensione dell'apparecchio*.
4. Attendere che la pulitrice a vapore sia pronta all'uso.
5. Il ferro da stiro è pronto per l'uso non appena la spia di controllo arancione si spegne.
6. Durante l'uso, la spia di controllo si accende quando il ferro si sta riscaldando. L'uso non può essere interrotto durante il riscaldamento.

Stiratura a vapore

Nota

Si consiglia di utilizzare l'asse da stiro KÄRCHER con aspirazione attiva del vapore. Quest'asse da stiro si adatta in modo ottimale all'apparecchio acquistato, in quanto agevola ed accelera la stiratura. In ogni caso, l'asse da stiro utilizzato deve avere una superficie da stiro a griglia permeabile al vapore.

1. Assicurarsi che nella caldaia a vapore della pulitrice a vapore ci sia acqua di rubinetto o una miscela di acqua di rubinetto e un massimo del 50% di acqua distillata.
2. Infilare la spina vapore del ferro nell'attacco dell'apparecchio fino a quando si innesta. L'indicatore del ferro rimane acceso in verde.
3. Mettere in funzione la pulitrice a vapore, vedere capitolo *Accensione dell'apparecchio*.
4. Attendere che la pulitrice a vapore sia pronta all'uso.

Stiratura a vapore

Tutti i tessuti possono essere stirati con il vapore. Se necessario, stirare a rovescio tessuti delicati o stampati, secondo le istruzioni del produttore.

ATTENZIONE

Indumenti danneggiati

Non attenersi alle indicazioni di stiratura può danneggiare l'indumento.

Osservare le indicazioni di stiratura del produttore dell'indumento.

Nota

Con l'impostazione della temperatura fissa e ottimale, tutti i tessuti resistenti alla stiratura possono essere stirati senza ulteriore impostazione della temperatura.

Stirare i tessuti delicati e le stampe a rovescio utilizzando il vapore, senza contatto diretto con il ferro da stiro. Vaporizzando a una distanza di 2-3 cm dal tessuto, le fibre vengono delicatamente raddrizzate.

Nota

Il ferro da stiro è dotato di un dispositivo automatico di spegnimento che spegne l'apparecchio se non viene spostato per più di 5 minuti. Questo dispositivo automatico di spegnimento aumenta la sicurezza e consente di risparmiare energia, poiché il ferro da stiro non si riscalda continuamente. Il ferro da stiro si riaccenderà non appena viene spostato e inizierà a riscaldarsi.

Nota

Il ferro può essere tenuto in verticale per vaporizzare tende, vestiti, ecc.

1. Non appena la spia di controllo arancione del riscaldamento del ferro si spegne, si può iniziare la stiratura.
2. Premere l'interruttore del vapore sul lato inferiore dell'impugnatura. Il vapore fuoriesce finché si tiene premuto il tasto.
3. Prima di iniziare a stirare e dopo le pause, puntare il getto di vapore verso un panno, fino a ottenere un vapore uniforme.

Stiratura a secco

ATTENZIONE

Danni all'apparecchio

L'assenza di acqua nella caldaia vapore danneggia l'apparecchio

Accertarsi che nella caldaia vapore sia presente dell'acqua.

ATTENZIONE

Indumenti danneggiati

Non attenersi alle indicazioni di stiratura può danneggiare l'indumento.

Osservare le indicazioni di stiratura del produttore dell'indumento.

Nota

Con l'impostazione della temperatura fissa e ottimale, tutti i tessuti resistenti alla stiratura possono essere stirati senza ulteriore impostazione della temperatura.

I tessuti e le stampe sensibili non devono essere stirati a secco.

- Attendere fino a che la spia di controllo (arancione) del riscaldamento del ferro da stiro non si spegne. Il ferro è pronto per l'uso.

Cura e manutenzione

Decalcificare la caldaia a vapore

Nota

Poiché il calcare si attacca all'apparecchio, consigliamo di rimuovere il calcare dall'apparecchio dopo il numero di riempimenti del serbatoio acqua indicato nella tabella (KF=riempimenti serbatoio).

| Campo di durezza | | °dH | mmol/l | TF |
|------------------|------------|---------|-----------|-----|
| I | dolce | 0 - 7 | 0 - 1,3 | 100 |
| II | media | 7 - 14 | 1,3 - 2,5 | 90 |
| III | dura | 14 - 21 | 2,5 - 3,8 | 75 |
| IV | molto dura | >21 | >3,8 | 50 |

Nota

L'ufficio per le acque demaniali o le aziende municipalizzate fornisce informazioni sulla durezza dell'acqua di rubinetto.

ATTENZIONE

Superfici danneggiate

La soluzione anticalcare potrebbe aggredire le superfici sensibili.

Riempire e svuotare l'apparecchio con attenzione.

1. Spegner l'apparecchio, vedi capitolo *Spegnimento dell'apparecchio*.
2. Far raffreddare l'apparecchio.
3. Svuotare il serbatoio dell'acqua.
4. Togliere gli accessori dal vano accessori.
5. Aprire la chiusura di manutenzione. A tal fine posizionare l'estremità aperta di un tubo di prolunga sul tappo di chiusura di manutenzione, agganciare nella guida e svitare.

Figura S

6. Far uscire tutta l'acqua dalla caldaia a vapore.

Figura T

ATTENZIONE

Danni all'apparecchio provocati dal decalcificante

Un decalcificante inadatto, nonché un dosaggio errato del decalcificante possono danneggiare l'apparecchio. Utilizzare esclusivamente il decalcificante KÄRCHER. Utilizzare 1 unità di dosaggio del decalcificante per 0,5 l di acqua.

7. Utilizzare la soluzione decalcificante in base alle indicazioni.
8. Versare la soluzione decalcificante nella caldaia a vapore. Non chiudere la caldaia a vapore.
9. Lasciare agire la soluzione decalcificante per circa 8 ore.
10. Far uscire tutta la soluzione decalcificante dalla caldaia a vapore.
11. Eventualmente ripetere la procedura di decalcificazione.
12. Sciacquare la caldaia a vapore 2 o 3 volte con acqua fredda per rimuovere eventuali residui di soluzione decalcificante.
13. Far uscire tutta l'acqua dalla caldaia a vapore.

Figura S

14. Asciugare il supporto per il cavo di alimentazione.
15. Avvitare la chiusura di manutenzione con un tubo di prolunga.

Cura degli accessori

(Accessori - forniti in dotazione)

Nota

I panni in microfibra non sono adatti all'asciugatrice.

Nota

Per lavare i panni, seguire le istruzioni sul risvolto. Non utilizzare ammorbidenti perché i panni possano assorbire bene lo sporco.

1. Lavare panni per pavimenti e rivestimenti a max. 60 °C in lavatrice.

Guida alla risoluzione dei guasti

I guasti hanno spesso cause semplici che possono essere risolte con l'ausilio della panoramica seguente. In caso di dubbi o di guasti qui non menzionati si consiglia di rivolgersi al servizio assistenza autorizzato.

⚠ AVVERTIMENTO

Pericolo di scossa elettrica e ustione!

Fino a che l'apparecchio è collegato alla rete o non si è ancora raffreddato, è pericoloso riparare i guasti.

Staccare la spina.

Lasci raffreddare l'apparecchio.

Ridotta quantità di vapore

La caldaia a vapore presenta incrostazioni di calcare.

- Decalcificare la caldaia a vapore.

La spia LED lampeggia velocemente in rosso e viene emesso un segnale acustico

Il serbatoio dell'acqua è vuoto.

- Riempire il serbatoio dell'acqua.

Impossibile premere la leva vapore

La leva vapore è fissata con la sicura bambini.

- Far scorrere in avanti la sicura per bambini. La leva vapore è sbloccata.

Tempo di riscaldamento lungo

La caldaia a vapore presenta incrostazioni di calcare.

- Decalcificare la caldaia a vapore.

Elevata fuoriuscita d'acqua

La caldaia a vapore presenta incrostazioni di calcare.

- Decalcificare la caldaia a vapore.

Il ferro da stiro a vapore "sputa" acqua

- Per sciacquare o decalcificare la caldaia del pulitore a vapore, vedi capitolo *Decalcificare la caldaia a vapore*.

Dopo pause di stiro dall'apparecchio gocciola acqua

In caso di lunghe pause di stiro, il vapore può condensare nella tubazione.

- Dopo le pause di stiratura, puntare il getto di vapore verso un panno, fino a ottenere un vapore uniforme.

Dati tecnici

| | | SC 4 De-luxe EasyFix Iron | SC 4 De-luxe EasyFix Iron Premium |
|---|--------|---------------------------------|--|
| Collegamento elettrico | | | |
| Tensione | V | 220 - 240 | 220 - 240 |
| Fase | ~ | 1 | 1 |
| Frequenza | Hz | 50 | 50 |
| Grado di protezione | | IPX4 | IPX4 |
| Classe di protezione | | I | I |
| Dati di prestazione dell'apparecchio | | | |
| Potenza calorifica | W | 2200 | 2200 |
| Potenza calorifica del ferro da stiro | W | 700 | 700 |
| Massima pressione di esercizio | MPa | 0,42 | 0,42 |
| Tempo di riscaldamento | Minuti | 3 | 3 |
| Vapore continuo | g/min | 60 | 60 |
| Getto di vapore massimo | g/min | 150 | 150 |
| Quantità di riempimento | | | |
| Serbatoio dell'acqua | l | 1,3 | 1,3 |
| Caldaia a vapore | l | 0,5 | 0,5 |
| Dimensioni e pesi | | | |
| Peso (senza accessori) | kg | 6,8 | 6,8 |
| Lunghezza | mm | 400 | 400 |
| Larghezza | mm | 270 | 270 |
| Altezza | mm | 300 | 300 |

Con riserva di modifiche tecniche.

Inhoud

| | |
|---------------------------------------|----|
| Algemene instructies | 32 |
| Reglementair gebruik | 32 |
| Milieubescherming | 32 |
| Toebehoren en reserveonderdelen | 32 |
| Leveringsomvang | 32 |
| Garantie | 32 |
| Veiligheidsinrichtingen | 32 |
| Beschrijving apparaat | 33 |
| Montage | 33 |
| Werking | 34 |
| Belangrijke gebruiksinstructies | 35 |
| Toepassing van accessoires | 35 |
| Onderhoud | 37 |
| Hulp bij storingen | 38 |
| Technische gegevens | 38 |

Algemene instructies



Voordat u het apparaat voor het eerst gebruikt, dient u deze originele gebruiksaanwijzing en de meegeleverde veiligheidsinstructies door te lezen en deze in acht te nemen.

Behaar beide documenten voor later gebruik of volgende eigenaars.

Reglementair gebruik

Gebruik het apparaat uitsluitend voor de privé-huishouding. Het apparaat is bestemd voor reiniging met stoom en kan worden gebruikt met geschikt toebehoren, zoals beschreven in deze gebruiksaanwijzing. Reinigingsmiddelen zijn niet nodig. Neem de veiligheidsinstructies in acht.

Milieubescherming



Het verpakkingsmateriaal is recyclebaar. Gooi verpakkingen met het gescheiden afval weg.



Elektrische en elektronische apparaten bevatten waardevolle recyclebare materialen en vaak onderdelen zoals batterijen, accu's of olie, die bij onjuiste omgang of verkeerd weggooien een mogelijk gevaar voor de gezondheid en het milieu kunnen vormen. Voor een correct gebruik van het apparaat zijn deze onderdelen echter noodzakelijk. Apparaten met dit symbool mogen niet met het huisvuil worden weggegooid.

Instructies voor inhoudsstoffen (REACH)

Actuele informatie over inhoudsstoffen vindt u onder: www.kaercher.nl/REACH

Toebehoren en reserveonderdelen

Gebruik alleen origineel toebehoren en originele reserveonderdelen. Deze garanderen een veilige en storingsvrije werking van het apparaat.

Informatie over toebehoren en reserveonderdelen vindt u onder www.kaercher.com.

Leveringsomvang

De leveringsomvang van het apparaat is op de verpakking afgebeeld. Controleer de inhoud bij het uitpakken op volledigheid. Bij ontbrekend toebehoren of bij transportschade neemt u contact op met uw distributeur.

Garantie

In elk land gelden de garantievoorwaarden die door onze verantwoordelijke verkoopmaatschappij zijn uitgegeven. Mogelijke storingen aan uw apparaat verhelpen we binnen de garantieperiode gratis, voor zover een materiaal- of fabricagefout de oorzaak is. Als u gebruik wilt maken van de garantie, neemt u met uw aankoopbon contact op met uw distributeur of de dichtstbijzijnde geautoriseerde klantenservice.

(adres zie achterzijde)

Veiligheidsinrichtingen

⚠ VOORZICHTIG

Ontbrekende of gewijzigde veiligheidsinrichtingen
Veiligheidsinrichtingen zijn er voor uw veiligheid.
Verander of omzeil veiligheidsinrichtingen nooit.

Symbolen op het apparaat

(naargelang apparaattype)



Gevaar voor verbranding, oppervlak van het apparaat wordt tijdens gebruik heet



Gevaar voor brandwonden door stoom



Gebruiksaanwijzing lezen

Drukregelaar

De drukregelaar houdt de druk in het stoomreservoir tijdens het bedrijf zo constant mogelijk. De verwarming wordt uitgeschakeld als de maximale bedrijfsdruk in het stoomreservoir wordt bereikt; bij een drukdaling in het stoomreservoir als gevolg van stoomafname wordt deze weer ingeschakeld.

Veiligheidsthermostaat

De veiligheidsthermostaat voorkomt oververhitting van het apparaat. Als de drukregelaar en de reservoirthermostaat bij een storing uitvallen en het apparaat oververhit raakt, schakelt de veiligheidsthermostaat het apparaat uit. Neem contact op met de verantwoordelijke klantenservice van KÄRCHER om de veiligheidsthermostaat weer terug te zetten.

Reservoirthermostaat

Bij een storing schakelt de reservoirthermostaat de verwarming uit, bijvoorbeeld wanneer er geen water in het stoomreservoir zit en de temperatuur in het stoomreservoir stijgt.

Zodra u water bijvult, is het apparaat weer klaar voor gebruik.

Onderhoudsafsluiting

De onderhoudsafsluiting sluit het stoomreservoir af tegen de aanwezige druk. De onderhoudsafsluiting is tevens een overdrukventiel. Als de drukregelaar defect is en de stoomdruk in het stoomreservoir stijgt, wordt het overdrukventiel geopend en kan via de onderhoudsafsluiting stoom ontsnappen.

Neem contact op met de verantwoordelijke klantenservice van KÄRCHER, voordat u het apparaat weer in bedrijf stelt.

Beschrijving apparaat

In deze gebruiksaanwijzing wordt de maximale uitrusting beschreven. Afhankelijk van het model zijn er verschillen in de leveringsomvang, zie verpakking.

Afbeeldingen, zie pagina met grafieken.

Afbeelding A

- ① Aansluiting apparaat
- ② LED-lampen
- ③ Keuzeschakelaar
- ④ Handgreep
- ⑤ Opbergvak voor toebehoren
- ⑥ Watertank
- ⑦ Stroomleiding met netstekker
- ⑧ Display - positie OFF
- ⑨ Minimaal stoomniveau
- ⑩ Gemiddeld stoomniveau
- ⑪ Maximale stoomtrap
- ⑫ Veiligheidssluiting
- ⑬ Houder voor vloersproeier
- ⑭ Zwenkwiel
- ⑮ Stoompistool

- ⑯ Stoomhendel
- ⑰ Ontgrendelingsknop
- ⑱ Kinderbeveiliging
- ⑲ Stoomslang
- ⑳ Stoomstekker
- ㉑ Puntstraalsproeier
- ㉒ Ronde borstel klein
- ㉓ **Ronde borstel groot
- ㉔ **Powersproeier
- ㉕ Voegenborstel
- ㉖ Handsproeier
- ㉗ Microvezel overtrek voor handsproeier
- ㉘ Verlengpijp (2 stuks)
- ㉙ Ontgrendelingsknop
- ㉚ Vloersproeier
- ㉛ Klittenband
- ㉜ Microvezeldoek voor vloer (1 stuk)
- ㉝ **Microvezeldoek voor vloer (2 stuks)
- ㉞ **Tapijtglijder
- ㉟ Ontkalker
- ㊱ Strijkijzer met stoomdruk
- ㊲ Controlelampje oranje - verwarming
- ㊳ Stoomschakelaar aan de onderzijde
- ㊴ Stoomstekker

**SC 4 Deluxe EasyFix Iron Premium

Montage

Toebehoren monteren

1. De afdekking van de apparaataansluiting openen.
Afbeelding B
2. De stoomstekker in de apparaataansluiting steken tot de stoomstekker hoorbaar vastklikt.
Afbeelding B
3. Het open einde van het toebehoren op het stoompistool schuiven tot de ontgrendelingsknop van het stoompistool vastklikt.
Afbeelding G
4. Het open einde van het toebehoren op de puntstraalsproeier schuiven.
Afbeelding H
5. De verlengpijp met het stoompistool verbinden.
 - a De eerste verlengpijp op het stoompistool schuiven tot de ontgrendelingsknop van het stoompistool vastklikt.
De verbindingsbuis is verbonden.
 - b De tweede verlengpijp op de eerste verlengpijp schuiven.
De verbindingsbuizen zijn verbonden.**Afbeelding I**
6. Het toebehoren en/of de vloersproeier op het vrije einde van de verlengpijp schuiven.
Afbeelding J
Het toebehoren is verbonden.

Toebehoren loshalen

1. De kinderbeveiliging terugschuiven. De stoomhendel is geblokkeerd.
2. Afdekking van het apparaataansluiting omlaag drukken en stoomstekker uit de apparaataansluiting trekken.
3. Ontgrendelingsknop indrukken en de onderdelen uit elkaar halen.

Afbeelding O

Werking

Water bijvullen

De watertank kan er op elk moment af worden gehaald om bij te vullen of direct op het apparaat worden bijgevuld.

LET OP

Schade aan het apparaat

Door ongeschikt water kunnen de sproeiers verstopt of de waterpeilindicatie beschadigd raken.

Vul geen zuiver, gedestilleerd water bij. Gebruik een mengsel van maximaal 50 % gedestilleerd water en leidingwater.

Voeg geen condenswater uit de wasdroger toe.

Voeg geen opgevangen regenwater toe.

Voeg geen reinigingsmiddelen of andere toevoegingen (bijv. parfums) toe.

Watertank eraf halen om te vullen

1. De watertank verticaal omhoog trekken.
Afbeelding C
2. De watertank verticaal met leidingwater of een mengsel van leidingwater en maximaal 50 % gedestilleerd water bijvullen.
3. De watertank erin plaatsen en omlaag drukken tot deze vastklikt.

Watertank direct op het apparaat vullen

1. Leidingwater of een mengsel van leidingwater en maximaal 50 % gedestilleerd water uit een beker tot aan de markering "MAX" via de vulopening van de watertank bijvullen.

Afbeelding D

Apparaat inschakelen

Instructie

Wanneer zich geen of te weinig water in het stoomreservoir bevindt, wordt de waterpomp gestart om water van de watertank naar het stoomreservoir te pompen. Het vullen kan enkele minuten duren.

Instructie

Om de 60 seconden wordt het ventiel even gesloten door het apparaat; hierbij kunt u het zachtjes horen klikken. Door het sluiten wordt voorkomen dat het ventiel vast komt te zitten. De uittreddende stoom wordt hierdoor niet nadelig beïnvloed.

1. Het apparaat op een stevige ondergrond zetten.
2. De netstekker in een stopcontact steken.
3. De keuzeschakelaar van de OFF-stand naar het stoominstelbereik draaien.

Afbeelding E

De led-balk brandt rood en gaat langzaam uit.

4. Na ca. 3 minuten brandt het led-lampje constant groen. Het apparaat is klaar voor gebruik.

Afbeelding F



5. De stoomhendel indrukken.

Afbeelding G

Stoom ontsnapt.

Stoomhoeveelheid regelen

De hoeveelheid stoom die naar buiten stroomt, wordt geregeld via de keuzeschakelaar voor de stoomhoeveelheid. De keuzeschakelaar heeft 3 standen:

| | |
|---|-----------------------------|
|  | Maximale stoomhoeveelheid |
|  | Gemiddelde stoomhoeveelheid |
|  | Minimale stoomhoeveelheid |

1. De keuzeschakelaar voor de stoomhoeveelheid op de vereiste stoomhoeveelheid zetten.
2. De stoomhendel indrukken.
3. Vóór het reinigen het stoompistool op een doek richten tot de stoom gelijkmatig uitstroomt.

Water bijvullen

Als er niet genoeg water in de watertank zit, knippert het led-lampje snel rood en klinkt er een akoestisch signaal.

Instructie

De waterpomp vult het stoomreservoir in intervallen bij. Als het vullen is gelukt, knippert het led-lampje snel rood

Instructie

Wanneer zich geen of te weinig water in het stoomreservoir bevindt, wordt de waterpomp gestart om water van de watertank naar het stoomreservoir te pompen. Het vullen kan enkele minuten duren.

LET OP

Schade aan het apparaat

Door ongeschikt water kunnen de sproeiers verstopt of de waterpeilindicatie beschadigd raken.

Vul geen zuiver, gedestilleerd water bij. Gebruik een mengsel van maximaal 50 % gedestilleerd water en leidingwater.

Voeg geen condenswater uit de wasdroger toe.

Voeg geen opgevangen regenwater toe.

Voeg geen reinigingsmiddelen of andere toevoegingen (bijv. parfums) toe.

1. De watertank verticaal met leidingwater of een mengsel van leidingwater en maximaal 50 % gedestilleerd water bijvullen.

Het apparaat is klaar voor gebruik.

Apparaat uitschakelen

1. De apparaatschakelaar op "OFF" zetten.
Afbeelding M
Het apparaat is uitgeschakeld.
2. De stoomhendel indrukken tot er geen stoom meer uitstroomt.
Afbeelding N
Het stoomreservoir staat niet onder druk.
3. De kinderbeveiliging terugschuiven. De stoomhendel is geblokkeerd.
4. De netstekker uit het stopcontact trekken.
5. De watertank legen.

Stoomreservoir uitspoelen

Het stoomreservoir van het apparaat na elke tiende vul-
ling van het reservoir uitspoelen.

1. Het apparaat uitschakelen, zie hoofdstuk *Apparaat uitschakelen*.

- Het apparaat laten afkoelen.
 - De watertank legen.
 - Het toebehoren uit het opbergvak voor toebehoren halen.
 - De onderhoudsafsluiting openen. Hiervoor het open einde van een verlengpijp op de onderhoudsafsluiting plaatsen, in de geleiding vastklikken en erop draaien.
- Afbeelding S**
- De stoomketel met water vullen en krachtig heen en weer zwenken. Hierdoor komen kalkresten vrij die zich op de bodem van het stoomreservoir hebben afgezet.
 - Het water volledig uit het stoomreservoir aftappen.
- Afbeelding T**

Stoomketel legen

Het water in de boiler kan worden afgetapt via de CLE-modus:

- De Watertank eraf halen.
- Het apparaat inschakelen.
- 3 keer drukken op de stoomschakelaar tot het led-lampje groen knippert en er een lange pieptoon klinkt.
- De stoom is beschikbaar tot er geen water meer in het stoomreservoir zit.

Apparaat opbergen

- De verlengpijpen in de grote houder voor toebehoren plaatsen.
 - Een handsproeier en een puntstraalsproeier elk op een verlengpijp plaatsen.
 - De grote ronde borstel op de puntstraalsproeier bevestigen.
 - Vloersproeier in de parkeerhouder hangen.
- Afbeelding P**
- De kabel opwickelen en opbergen in het opbergvak.
- Afbeelding R**
- De stoomslang opwickelen en opbergen in het opbergvak.
- Afbeelding Q**
- De kleine ronde borstel en de voegenborstel opbergen in het opbergvak.
 - Het apparaat op een droge en vorstvrije plaats opbergen.

Belangrijke gebruiksinstructies

Grondoppervlakken reinigen

Wij raden aan de vloer aan te vegen of te zuigen, voordat het apparaat wordt gebruikt. Zo worden het vuil en de losse deeltjes al vóór de vochtige reiniging van de vloer verwijderd.

Opknappen van textiel

Vóór een behandeling met het apparaat altijd op een onopvallende plek controleren of het textiel bestand is hiertegen: stoom op het textiel laten inwerken, laten drogen en vervolgens controleren op veranderingen in kleur en vorm.

Oppervlakken met bekleding of laklaag reinigen

LET OP

Beschadigde oppervlakken

Stoom kan was, meubelglanslaag, kunststof lagen, verf of het lijstwerk losweken van randen.

Richt de stoom niet op verlijmd randen, omdat het lijstwerk los zou kunnen laten.

Gebruik het apparaat niet voor de reiniging van houten of parketvloeren die niet geseald zijn.

Gebruik het apparaat niet voor de reiniging van oppervlakken met een laklaag of kunststof laag, zoals keukenen woonmeubilair, deuren en parket.

- Voor de reiniging van deze oppervlakken laat u de stoom kortstondig op een doek inwerken en veegt u hiermee over de oppervlakken.

Reiniging van glas

LET OP

Glasbreuk en beschadigde oppervlakken

Stoom kan gesealde plekken op raamkozijnen beschadigen. Bij lage buitentemperaturen kan dit tot spanningen aan het oppervlak van vensterruiten en glasbreuk leiden.

Richt de stoom niet op gesealde plekken in het raamkozijn.

Maak de vensterruiten bij lage buitentemperaturen warm door het volledige glasoppervlak lichtjes met stoom te bestomen.

- Vensteroppervlak met handsproeier en doek reinigen. Om het water te verwijderen een raamtrekker gebruiken of de oppervlakken droogvegen.

Toepassing van accessoires

Stoompistool

Het stoompistool kan bij de volgende gebruiksmogelijkheden zonder toebehoren worden gebruikt:

- Voor het verwijderen van kleine vouwen in hangende kledingstukken: het kledingstuk vanaf 10-20 cm bestomen.
- Voor het vochtig stof wegvegen: de stoom kortstondig op een doek laten inwerken en hiermee over de meubels vegen.

Puntstraalsproeier

De puntstraalsproeier is geschikt voor de reiniging van moeilijke toegankelijke plekken, voegen, uitrustingen, afvoerputjes, wastafels, wc's, jaloezieën of radiatoren.

Hoe dichter de puntstraalsproeier zich bij de verontreinigde plek bevindt, hoe hoger het reinigingseffect is, omdat de temperatuur en stoomhoeveelheid bij de uit-treeopening van de sproeier het hoogste zijn. Hardnekkige kalkafzettingen kunnen vóór de stoomreiniging met een geschikt reinigingsmiddel worden behandeld. Reinigingsmiddel ca. 5 minuten laten inwerken en daarna verdampen.

- De puntstraalsproeier op het stoompistool schuiven.

Afbeelding G

Ronde borstel (klein)

De kleine ronde borstel is geschikt voor de reiniging van hardnekkige verontreinigingen. Met borstels kunnen hardnekkige verontreinigingen gemakkelijker worden verwijderd.

LET OP

Beschadigde oppervlakken

De borstel kan krassen achterlaten op gevoelige oppervlakken.

Niet geschikt voor de reiniging van gevoelige oppervlakken.

- De kleine ronde borstel op de puntstraalsproeier monteren.

Afbeelding H

Ronde borstel groot

De grote ronde borstel is geschikt voor het reinigen van grote afgeronde oppervlakken, zoals wastafels, douchebakken, badkuipen en gootstenen.

LET OP

Beschadigde oppervlakken

De borstel kan krassen achterlaten op gevoelige oppervlakken.

Niet geschikt voor de reiniging van gevoelige oppervlakken.

1. De grote ronde borstel op de puntstraalsproeier bevestigen.

Afbeelding H

Powersproeier

De powersproeier is geschikt voor de reiniging van hardnekkige vuil en het uitblazen van hoeken, voegen enz.

1. De powersproeier bevestigen op de puntstraalsproeier die geschikt is voor de ronde borstel.

Afbeelding H

Voegenborstel

1. De voegenborstel wordt gebruikt voor het reinigen van nauwe spleten, bijv. tussen raamuitsparingen en krukken in de muur.

Afbeelding H

Handsproeier

De handsproeier is geschikt voor de reiniging van kleine afwasbare oppervlakken, douchecabines en spiegels.

1. De handsproeier overeenkomstig de puntstraalsproeier op het stoompistool schuiven.

Afbeelding G

2. Doek over de handsproeier trekken.

Vloersproeier

De vloersproeier is geschikt voor de reiniging van wasbare wand- en vloerbedekkingen, zoals stenen vloeren, tegels en pvc-vloeren.

LET OP

Schade door stoominwerking

Hitte en doorvochtiging kunnen schade veroorzaken. Controleer vóór het gebruik de hittebestendigheid en het effect van stoom op een opvallend plekje met een zo klein mogelijke stoomhoeveelheid.

Instructie

Reinigingsmiddelresten of verzorgende emulsies op het reinigen oppervlak kunnen bij de stoomreiniging strepen veroorzaken die bij meermalige toepassing echter verdwijnen.

Wij raden aan de vloer aan te vegen of te zuigen, voordat het apparaat wordt gebruikt. Zo worden het vuil en de losse deeltjes al vóór de vochtige reiniging van de vloer verwijderd. Bij sterk verontreinigde oppervlakken langzaam werken, zodat de stoom langer kan inwerken.

1. Verlengpijp met het stoompistool verbinden.

Afbeelding I

2. Vloersproeier op verlengpijp schuiven.

Afbeelding J

3. Vloerweil aan vloersproeier bevestigen.

a Vloerweil met het klittenband naar boven op de vloer neerleggen.

b Vloersproeier met lichte druk op de vloerweil plaatsen.

Afbeelding K

De vloerweil blijft door het klittenband vanzelf aan de vloersproeier zitten.

Vloerweil verwijderen

1. Eén voet op de lus van de vloerweil zetten en de vloersproeier optillen.

Afbeelding K

Instructie

Aanvankelijk is het klittenband van de vloerweil nog zeer sterk en kan het eventueel moeilijk van de vloersproeier worden verwijderd. Na meermalig gebruik en na het wassen van de vloerweil kan het gemakkelijk van de vloersproeier worden verwijderd en is een optimale hechting bereikt.

Vloersproeier parkeren

1. Bij werkonderbrekingen de vloersproeier in de parkeerhouder hangen.

Afbeelding P

Tapijtglijder

Met de tapijtglijder kunnen tapijten worden opgeknapt.

LET OP

Schade aan tapijtglijder en tapijt

Verontreinigingen aan de tapijtglijder, hitte en doorvochtiging kunnen schade aan het tapijt veroorzaken.

Controleer vóór het gebruik bovendien de hittebestendigheid en het effect van stoom op het tapijt op een opvallend plekje met een zo klein mogelijke stoomhoeveelheid.

Neem de aanwijzingen van de tapijtfabrikant voor het reinigen in acht.

Zorg er vóór het gebruik van de tapijtglijder voor dat het tapijt gezogen is en dat vlekken verwijderd zijn.

Verwijder vóór het gebruik en na bedrijfs Pauzes eventuele waterophoppingen (condensaat) in het apparaat door middel van verdamping via een afvoer (zonder vloerweil/met toebehoren).

Gebruik de tapijtglijder alleen met een vloerweil aan de vloersproeier.

Voer de stoomreiniging bij gebruik van de tapijtglijder uit met een lage stoomtrap.

Richt de stoom niet steeds op dezelfde plek (maximaal 5 seconden) om sterke bevochtiging en het risico op beschadiging door temperatuurinvloeden te voorkomen. Gebruik de tapijtglijder niet op hoogpolige tapijten.

Tapijtglijder aan vloersproeier bevestigen

1. Vloerweil aan vloersproeier bevestigen, zie hoofdstuk Vloersproeier.

Afbeelding K

2. Vloersproeier voorzichtig in de tapijtglijder duwen en vastklikken.

Afbeelding L

3. Met de tapijtreiniging beginnen.

Tapijtglijder van de vloersproeier verwijderen

⚠ VOORZICHTIG

Verbrandingen aan de voet

De tapijtglijder kan bij het verdampen heet worden.

De tapijtglijder niet blootvoets of met open sandalen gebruiken en eraf halen.

De tapijtglijder niet blootvoets of met open sandalen gebruiken en eraf halen.

1. De lus van de tapijtglijder met de punt van uw dichte schoen naar beneden duwen.

2. De vloersproeier naar boven tillen.

Afbeelding K

Eerste inbedrijfstelling van het stoomdruksrijkijzer

LET OP

Materiële schade door condens of vocht

Bij het strijken kan condens op de vloer druppelen en gevoelige vloerbedekking beschadigen.

Strijk indien mogelijk op een vloerbedekking die niet gevoelig is voor condens, bijvoorbeeld op tegels of een stenen vloer.

Bij gevoelige vloerbedekkingen moet ervoor worden gezorgd dat de plaats waar condenswater kan afdruipe, voldoende is beschermd, bijvoorbeeld door een waterdichte vloermat.

Instructie

De strijkijzerzool moet heet zijn, zodat de stoom aan de zool niet condenseert en op het strijkgoed druppelt.

1. Zorg ervoor dat er leidingwater of een mengsel van leidingwater en niet meer dan 50 % gedistilleerd water in het stoomreservoir van de stoomreiniger zit.
2. De stoomstekker van het strijkijzer in de apparaat-aansluiting steken tot deze vastklikt.
3. De stoomreiniger in bedrijf stellen, zie hoofdstuk *Apparaat inschakelen*.
4. Wachten tot de stoomreiniger klaar is voor gebruik.
5. Het strijkijzer is klaar voor gebruik, zodra het oranje controlelampje uit is.
6. Het controlelampje gaat branden tijdens het gebruik wanneer het strijkijzer aan het opwarmen is. De toepassing mag tijdens het opwarmen niet worden onderbroken.

Stoomstrijken

Instructie

Wij raden aan de KÄRCHER-strijktafel met actieve stoomafzuiging te gebruiken. Deze strijktafel is optimaal afgestemd op het door u verworven apparaat. Hierdoor is het strijken eenvoudiger en sneller. In ieder geval moet de gebruikte strijktafel een stoomdoorlatend, roosterachtig strijklvlak hebben.

1. Zorg ervoor dat er leidingwater of een mengsel van leidingwater en niet meer dan 50 % gedistilleerd water in het stoomreservoir van de stoomreiniger zit.
2. De stoomstekker van het strijkijzer in de apparaat-aansluiting steken tot deze vastklikt. De indicator van het strijkijzer blijft groen branden.
3. De stoomreiniger in bedrijf stellen, zie hoofdstuk *Apparaat inschakelen*.
4. Wachten tot de stoomreiniger klaar is voor gebruik.

Stoomstrijken

Alle stoffen kunnen met stoom worden gestreken. Strijk, indien nodig, gevoelige stoffen of prints aan de achterkant volgens de specificaties van de fabrikant.

LET OP

Schade aan kledingstukken

Als u zich niet aan de instructies voor het strijken in het kledingstuk houdt, kan dat tot schade leiden.

Neem de instructies voor het strijken in het kledingstuk in acht.

Instructie

Met de vaste, optimale temperatuurinstelling kunnen alle voor het strijken geschikte stoffen zonder extra temperatuurinstelling worden gestreken.

Gevoelige stoffen en opdrukken aan de achterkant met stoom gladmaken zonder direct contact met het strijkijzer. Door de stof op 2-3 cm afstand te bestomen, worden de vezels zachtjes rechtgetrokken.

Instructie

Het strijkijzer is uitgerust met een uitschakelmechanisme dat het apparaat uitschakelt als het langer dan 5 minuten niet is verplaatst. Dit uitschakelmechanisme zorgt voor meer veiligheid en bespaart energie, omdat het strijkijzer niet continu wordt verwarmd. Het strijkijzer wordt weer ingeschakeld en verwarmd, zodra het wordt verplaatst.

Instructie

Het strijkijzer kan verticaal worden gehouden voor het stomen van gordijnen, kleding, enz.

1. Zodra het oranje verwarmingscontrolelampje van het strijkijzer uitgaat, kunt u beginnen met strijken.
2. De stoomschakelaar aan de onderzijde van de greep drukken. Zolang de schakelaar wordt ingedrukt, komt er stoom uit.
3. Vóór het strijken en na strijkpauzes de stoomstraal op een doek richten tot de stoom gelijkmatig uitstroomt.

Droogstrijken

LET OP

Schade aan het apparaat

Watertekort in het stoomreservoir veroorzaakt schade aan het apparaat

Zorg dat er water in het stoomreservoir zit.

LET OP

Schade aan kledingstukken

Als u zich niet aan de instructies voor het strijken in het kledingstuk houdt, kan dat tot schade leiden.

Neem de instructies voor het strijken in het kledingstuk in acht.

Instructie

Met de vaste, optimale temperatuurinstelling kunnen alle voor het strijken geschikte stoffen zonder extra temperatuurinstelling worden gestreken.

Gevoelige stoffen en opdrukken mogen niet droog worden gestreken.

- Wachten tot het controlelampje (oranje) - verarming van het strijkijzer uitgaat. Het strijkijzer is gereed voor het strijken.

Onderhoud

Stoomreservoir ontkalken

Instructie

Aangezien zich in het apparaat kalk afzet, raden wij aan het apparaat volgens het in de tabel vermelde aantal bijvullingen van de watertank (TF=tankbijvullingen) te ontkalken.

| Waterhardheid | °dH | mmol/l | TF | |
|---------------|-----------|---------|-----------|-----|
| I | zacht | 0 - 7 | 0 - 1,3 | 100 |
| II | medium | 7 - 14 | 1,3 - 2,5 | 90 |
| III | hard | 14 - 21 | 2,5 - 3,8 | 75 |
| IV | zeer hard | >21 | >3,8 | 50 |

Instructie

Het waterbedrijf of de gemeentelijke nutsbedrijven geven inlichtingen over de hardheid van het leidingwater.

LET OP

Beschadigde oppervlakken

De ontkalkingsoplossing kan gevoelige oppervlakken beschadigen.

Het apparaat moet voorzichtig bijgevoerd en geleegd worden.

1. Apparaat uitschakelen, zie hoofdstuk *Apparaat uitschakelen*.
2. Het apparaat laten afkoelen.
3. De watertank legen.
4. Het toebehoren uit het opbergvak voor toebehoren halen.
5. De onderhoudsafsluiting openen. Hiervoor het open einde van een verlengpijp op de onderhoudsafsluiting plaatsen, in de geleiding vastklikken en erop draaien.

Afbeelding S

6. Het water volledig uit het stoomreservoir aftappen.

Afbeelding T

LET OP

Schade aan het apparaat door ontkalkingsmiddel
Een ongeschikt ontkalkingsmiddel of een verkeerde dosering van het ontkalkingsmiddel kan schade aan het apparaat veroorzaken.

Gebruik uitsluitend het ontkalkingsmiddel van KÄR-CHEER.

Gebruik 1 doseereenheid van het ontkalkingsmiddel voor 0,5 l water.

7. De ontkalkingsoplossing gebruiken volgens de instructies.
8. De ontkalkingsoplossing in het stoomreservoir vullen. Het stoomreservoir niet dichtdoen.
9. De ontkalkingsoplossing ca. 8 uur laten inwerken.
10. De ontkalkingsoplossing volledig uit het stoomreservoir aftappen.
11. Indien nodig de ontkalkingsprocedure herhalen.
12. Het stoomreservoir 2 of 3 keer met koud water uitspoelen om alle resten van de ontkalkingsoplossing te verwijderen.
13. Het water volledig uit het stoomreservoir aftappen.

Afbeelding S

14. De houder voor de netaansluitkabel drogen.
15. De onderhoudsafsluiting met een verlengpijp dichtschroeven.

Onderhoud van het toebehoren

(toebehoren - afhankelijk van de leveringsomvang)

Instructie

De microvezeldoeken zijn niet geschikt voor de droger.

Instructie

Raadpleeg voor het wassen van de doeken de instructies op het wasetiket. Geen wasverzachter gebruiken om ervoor te zorgen dat de doeken het vuil goed kunnen absorberen.

1. Vloerdeuren en doeken bij maximaal 60 °C in de wasmachine wassen.

Hulp bij storingen

Storingen hebben vaak oorzaken die eenvoudig met behulp van het volgende overzicht kunnen worden verholpen. Neem bij twijfel of storingen die hier niet worden vermeld contact op met de erkende klantenservice.

⚠ WAARSCHUWING

Gevaar voor elektrische schokken en verbranding
Zolang het apparaat op het stroomnet is aangesloten of nog niet is afgekoeld, is het verhelpen van storingen gevaarlijk.

Trek de netstekker eruit.

Laat het apparaat afkoelen.

Verminderde stoomhoeveelheid

Het stoomreservoir is verkalkt.

- Het stoomreservoir ontkalken.

Led-lampje knippert snel rood en er klinkt een akoestisch signaal

Geen water in de watertank.

- De watertank vullen.

Stoomhendel kan niet worden ingedrukt

De stoomhendel is beveiligd door de kinderbeveiliging.

- De kinderbeveiliging naar voren schuiven.

De stoomhendel is ontgrendeld.

Lange opwarmtijd

Het stoomreservoir is verkalkt.

- Stoomreservoir ontkalken.

Hoge waterafgifte

Het stoomreservoir is verkalkt.

- Stoomreservoir ontkalken.

Strijkijzer met stoomdruk "spuugt" water uit

• Stoomreservoir van de stoomreiniger uitspoelen of ontkalken, zie hoofdstuk *Stoomreservoir ontkalken*.

Na strijkpauzes komen er waterdruppels uit het strijkijzer met stoomdruk

Bij langere strijkpauzes kan stoom in de stoomleiding condenseren.

- Na strijkpauzes de stoomstoot op een doek richten tot de stoom gelijkmatig uittreedt.

Technische gegevens



| | | SC 4 De-luxe EasyFix Iron | SC 4 De-luxe EasyFix Iron Premium |
|---|---------|---------------------------------|--|
| Elektrische aansluiting | | | |
| Spanning | V | 220 - 240 | 220 - 240 |
| Fase | ~ | 1 | 1 |
| Frequentie | Hz | 50 | 50 |
| Beschermingsgraad | | IPX4 | IPX4 |
| Beschermingsklasse | | I | I |
| Prestatiegegevens apparaat | | | |
| Verwarmingscapaciteit | W | 2200 | 2200 |
| Verwarmingscapaciteit van het strijkijzer | W | 700 | 700 |
| Maximale bedrijfsdruk | MPa | 0,42 | 0,42 |
| Opwarmtijd | Minuten | 3 | 3 |
| Continu stomen | g/min | 60 | 60 |
| Maximale stoomstoot | g/min | 150 | 150 |
| Inhoud | | | |
| Watertank | l | 1,3 | 1,3 |
| Stoomreservoir | l | 0,5 | 0,5 |
| Afmetingen en gewichten | | | |
| Gewicht (zonder toebehoren) | kg | 6,8 | 6,8 |
| Lengte | mm | 400 | 400 |
| Breedte | mm | 270 | 270 |
| Hoogte | mm | 300 | 300 |

Technische wijzigingen voorbehouden.

Índice de contenidos

| | |
|---|----|
| Avisos generales | 39 |
| Uso previsto | 39 |
| Protección del medioambiente | 39 |
| Accesorios y recambios | 39 |
| Volumen de suministro | 39 |
| Garantía | 39 |
| Dispositivos de seguridad | 39 |
| Descripción del equipo | 40 |
| Montaje..... | 40 |
| Servicio..... | 40 |
| Información importante para el usuario..... | 42 |
| Empleo de los accesorios | 42 |
| Cuidado y mantenimiento..... | 44 |
| Ayuda en caso de fallos | 45 |
| Datos técnicos | 45 |

Avisos generales

  Antes de poner en marcha por primera vez el equipo, lea este manual de instrucciones y las instrucciones de seguridad adjuntas. Actúe conforme a estos documentos. Conserve estos dos manuales para su uso posterior o para propietarios ulteriores.

Uso previsto

Utilice el equipo únicamente para uso doméstico. El equipo está diseñado para la limpieza con vapor y puede utilizarse con los accesorios adecuados, como se describe en este manual de instrucciones. No se necesitan detergentes. Respete las instrucciones de seguridad.

Protección del medioambiente



Los materiales del embalaje son reciclables. Elimine los embalajes de forma respetuosa con el medioambiente.



Los equipos eléctricos y electrónicos contienen materiales reciclables y, a menudo, componentes, como baterías, acumuladores o aceite, que suponen un riesgo potencial para la salud de las personas o el medioambiente en caso de manipularse o eliminarse de forma inadecuada. Sin embargo, dichos componentes son necesarios para un servicio adecuado del equipo. Los equipos identificados con este símbolo no pueden eliminarse con la basura doméstica.

Avisos sobre sustancias contenidas (REACH)

Encontrará información actual sobre las sustancias contenidas en: www.kaercher.com/REACH

Accesorios y recambios

Utilice únicamente accesorios y recambios originales, estos garantizan un servicio seguro y fiable del equipo. Encontrará información sobre los accesorios y recambios en www.kaercher.com.

Volumen de suministro

El volumen de suministro del equipo se muestra en el embalaje. Compruebe la integridad del volumen de suministro durante el desembalaje. Póngase en contacto con su distribuidor si faltan accesorios o en caso de daños de transporte.

Garantía

En cada país se aplican las condiciones de garantía indicadas por nuestra compañía distribuidora autorizada. Subsanamos cualquier fallo en su equipo de forma gratuita dentro del plazo de garantía siempre que la causa se deba a un fallo de fabricación o material. En caso de garantía, póngase en contacto con su distribuidor o con el servicio de postventa autorizado más próximo presentando la factura de compra.
(Dirección en el reverso)





Dispositivos de seguridad

⚠ PRECAUCIÓN

Dispositivo de seguridad faltantes o modificados
Los dispositivos de seguridad velan por su seguridad. Nunca modifique ni manipule los dispositivos de seguridad.

Símbolos en el equipo

(En función del tipo de equipo)

| | |
|---|---|
|  | Peligro de combustión, la superficie del equipo se calienta durante el funcionamiento |
|  | Riesgo de escaldadura debido al vapor |
|   | Lea el manual de instrucciones |

Regulador de presión

El regulador de presión hace que la presión de la caldera de vapor se mantenga constante durante el servicio. La calefacción se desconecta al alcanzar la presión máxima de servicio en la caldera de vapor y se conecta al producirse una caída de presión en la caldera de vapor debido a la toma de vapor.

Termostato de seguridad

El termostato de seguridad impide el sobrecalentamiento del equipo. Si el regulador de presión y el termostato de la caldera sufren una avería y fallan y el equipo se sobrecalienta, el termostato de seguridad apaga el equipo. Para restablecer el termostato de seguridad, diríjase al servicio de postventa competente de KÄRCHER.

Termostato de la caldera

El termostato de la caldera apaga el calentador en caso de fallo, p. ej., si no hay agua en la caldera de vapor y la temperatura de esta aumenta. En cuanto rellene agua, el equipo vuelve a estar listo para funcionar.

Cierre de mantenimiento

El cierre de mantenimiento cierra la caldera frente a la inminente presión. El cierre de mantenimiento funciona, al mismo tiempo, como válvula de sobrepresión. Si el regulador de presión está defectuoso y aumenta la presión de vapor en la caldera de vapor, se abre la válvula de sobrepresión y sale vapor a través del cierre de mantenimiento.

Antes de volver a poner en marcha el equipo, diríjase al servicio de postventa competente de KÄRCHER.

Descripción del equipo

En este manual de instrucciones se describe el equipamiento máximo. Existen diferencias en el alcance del suministro según el modelo, véase el embalaje. Véanse las figuras en la página de gráficos.

Figura A

- ① Conexión del equipo
- ② Indicadores led
- ③ Interruptor de selección
- ④ Asa de transporte
- ⑤ Compartimento para accesorios
- ⑥ Depósito de agua
- ⑦ Cable de conexión de red con conector de red
- ⑧ Posición del indicador OFF
- ⑨ Etapa mínima de vapor
- ⑩ Etapa media de vapor
- ⑪ Etapa máxima de vapor
- ⑫ Cierre de seguridad
- ⑬ Sujeción de estacionamiento para la boquilla para suelos
- ⑭ Rodillo de dirección
- ⑮ Pistola de vapor
- ⑯ Palanca de vapor
- ⑰ Tecla de desbloqueo
- ⑱ Seguro para niños
- ⑲ Manguera de vapor
- ⑳ Conector de vapor
- ㉑ Boquilla de chorro
- ㉒ Cepillo redondo pequeño
- ㉓ **Cepillo redondo grande
- ㉔ **Boquilla de alto rendimiento
- ㉕ Cepillo para ranuras
- ㉖ Boquilla manual
- ㉗ Cubierta de microfibras para boquilla manual
- ㉘ Tubo de prolongación (2 unidades)
- ㉙ Tecla de desbloqueo
- ㉚ Boquilla para suelos
- ㉛ Cierre de gancho y bucle
- ㉜ Paño de microfibras para suelos (1 unidad)
- ㉝ **Paño de microfibras para suelos (2 unidades)
- ㉞ **Deslizador para alfombras
- ㉟ Descalcificador
- ⓫ Plancha de vapor a presión
- ⓬ Lámpara de control naranja: caliente
- ⓭ Interruptor de vapor en la parte inferior

③⑨ Conector de vapor

**SC 4 Deluxe EasyFix Iron Premium

Montaje

Montaje de los accesorios

1. Abrir la cubierta de la conexión del equipo.
Figura B
2. Insertar el conector de vapor en la conexión del equipo hasta que encaje de manera audible.
Figura B
3. Colocar el extremo abierto del accesorio en la pistola de vapor hasta que la tecla de desbloqueo de la pistola de vapor encaje.
Figura G
4. Colocar el extremo abierto del accesorio en la boquilla de chorro.
Figura H
5. Conectar los tubos de prolongación a la pistola de vapor.
 - a Colocar el primer tubo de prolongación en la pistola de vapor hasta que la tecla de desbloqueo de la pistola de vapor encaje.
El tubo de conexión está conectado.
 - b Colocar el segundo tubo de prolongación en el primer tubo de prolongación.
Los tubos de conexión están conectados.**Figura I**
6. Colocar el accesorio y/o la boquilla para suelos en el extremo libre del tubo de prolongación.
Figura J
El accesorio está conectado.

Retirada de accesorios

1. Mover hacia atrás el seguro para niños.
La palanca de vapor está bloqueada.
2. Presionar la cubierta de la conexión del equipo hacia abajo y extraer el conector de vapor de la conexión del equipo.
3. Presionar la tecla de desbloqueo y separar las piezas.
Figura O

Servicio

Llenado de agua

El depósito de agua puede retirarse para rellenarlo o puede llenarse directamente en el aparato.

CUIDADO

Daños en el equipo

El uso de un agua inadecuada puede provocar la obstrucción de las boquillas o dañar el indicador de nivel de agua.

No utilice agua destilada pura. En su lugar, utilice como máximo un 50 % de agua destilada mezclada con agua del grifo.

No llene con condensación del secador.

No llene con agua de lluvia.

No llene con detergente u otros aditivos (p. ej. fragancias).

Retirada del depósito de agua para llenarlo

1. Sacar el depósito de agua hacia arriba en dirección vertical.
Figura C
2. Llenar el depósito de agua verticalmente con agua del grifo o una mezcla de agua del grifo y, como máximo, un 50 % de agua destilada.

- Colocar el depósito de agua y presionar hacia abajo hasta que quede encajado.

Llenado del depósito de agua directamente en el equipo

- Llenar un recipiente con agua del grifo, o con una mezcla de agua del grifo y un máximo de 50 % de agua destilada, y llenar el depósito de agua mediante la boca de llenado hasta la marca «MAX».

Figura D

Conexión del equipo

Nota

En caso de que la caldera de vapor contenga poca agua o esté vacía, la bomba de agua se activa e impulsa agua del depósito de agua a la caldera de vapor. El proceso de llenado puede durar varios minutos.

Nota

El equipo cierra brevemente la válvula cada 60 segundos, por lo que se escuchará un clic suave. Este cierre repetido evita que la válvula se bloquee. Esto no afecta a la aplicación de vapor.

- Colocar el equipo sobre una base firme.
- Conectar el conector de red a un enchufe.
- Girar el selector de la posición Off hacia el rango de ajuste de vapor.

Figura E

La barra led se ilumina en rojo y se apaga poco a poco.

- Tras aprox. 3 minutos, la barra led se ilumina de forma fija y de color verde. El equipo está listo para el funcionamiento.

Figura F



- Presionar la palanca de vapor.

Figura G

Sale vapor.

Regulación del volumen de vapor

El volumen de vapor saliente se regula con el selector para volumen de vapor. El selector tiene tres posiciones.

| | |
|--|-------------------------|
|  | Volumen de vapor máximo |
|  | Volumen de vapor medio |
|  | Volumen de vapor mínimo |

- Colocar el selector para volumen de vapor en el volumen de vapor deseado.
- Presionar la palanca de vapor.
- Antes de limpiar, dirigir la pistola de vapor hacia un paño hasta que el vapor salga de manera uniforme.

Rellenado de agua

Si no hay suficiente agua en el depósito de agua, el indicador led parpadea rápidamente en rojo y suena una señal acústica.

Nota

La bomba de agua llena la caldera de vapor a intervalos. Si se llena correctamente, la luz led parpadea rápidamente en rojo.

Nota

En caso de que la caldera de vapor contenga poca agua o esté vacía, la bomba de agua se activa e impulsa agua del depósito de agua a la caldera de vapor. El proceso de llenado puede durar varios minutos.

CUIDADO

Daños en el equipo

El uso de un agua inadecuada puede provocar la obstrucción de las boquillas o dañar el indicador de nivel de agua.

No utilice agua destilada pura. En su lugar, utilice como máximo un 50 % de agua destilada mezclada con agua del grifo.

No llene con condensación del secador.

No llene con agua de lluvia.

No llene con detergente u otros aditivos (p. ej. fragancias).

- Llenar el depósito de agua con agua del grifo o una mezcla de agua del grifo y, como máximo, un 50 % de agua destilada.

El equipo está listo para el funcionamiento.

Desconexión del equipo

- Ajustar el interruptor del equipo en «OFF».

Figura M

El equipo está desconectado.

- Presionar la palanca de vapor hasta que deje de salir vapor.

Figura N

La caldera de vapor no tiene presión.

- Mover hacia atrás el seguro para niños.

La palanca de vapor está bloqueada.

- Desenchufar el conector de red.
- Vaciar el depósito de agua.

Enjuague de la caldera de vapor

Enjuagar la caldera de vapor del equipo después de diez llenados del depósito.

- Para desconectar el equipo, véase el capítulo *Desconexión del equipo*.
- Dejar enfriar el equipo.
- Vaciar el depósito de agua.
- Extraer el accesorio del compartimento para accesorios.
- Abrir el cierre de mantenimiento. Para ello, colocar el extremo abierto del tubo de prolongación sobre el cierre de mantenimiento, enclavar en la guía y desenroscar.

Figura S

- Llenar la caldera de vapor con agua y agitar de un lado a otro con fuerza. Así se despegarán los residuos de cal depositados en el fondo de la caldera de vapor.

- Vaciar toda el agua de la caldera de vapor.

Figura T

Vaciado de la caldera de vapor

El agua del calentador se puede vaciar con el modo CLE:

- Retirar el depósito de agua.
- Conectar el equipo.
- Pulsar 3 veces el interruptor para vapor hasta que el indicador led parpadee en verde y suene un pitido largo.
- Quedará vapor mientras haya agua en la caldera de vapor.

Almacenaje del equipo

1. Introducir los tubos de prolongación en los soportes grandes para accesorios.
2. Colocar una boquilla manual y una boquilla de chorro en 1 tubo de prolongación cada una.
3. Fijar el cepillo redondo grande a la boquilla de chorro.
4. Enganchar la boquilla para suelos en la sujeción de estacionamiento.

Figura P

5. Enrollar el cable y almacenarlo en el compartimento para accesorios.

Figura R

6. Enrollar la manguera de vapor y almacenarla en el compartimento para accesorios.

Figura Q

7. Almacenar el cepillo redondo pequeño y el cepillo para ranuras en el compartimento para accesorios.
8. Almacenar el equipo en un lugar seco y protegido contra heladas.

Información importante para el usuario

Limpiar las superficies de suelo

Recomendamos fregar o aspirar el suelo antes de utilizar el equipo. Así se eliminarán las partículas sueltas y la suciedad antes de la limpieza húmeda.

Limpieza de tejidos

Antes de tratar tejidos con el equipo, comprobar si son aptos en una zona oculta: Aplicar vapor en el tejido, dejar secar y comprobar si se dan modificaciones en el color o la forma.

Limpieza de superficies con revestimiento o barnizado

CUIDADO

Superficies dañadas

El vapor puede provocar que se desprenda la cera, el limpiamuebles, los recubrimientos de plástico o los colores y los listones de rebordes.

No dirija el vapor hacia los bordes encolados, ya que pueden desprenderse los listones.

No utilice el equipo para limpiar suelos de madera o parquet sin sellar.

No utilice el equipo para limpiar superficies recubiertas de plástico o barnizadas, como mobiliario de cocina o de sala de estar, puertas o parquet.

1. Para limpiar estas superficies, aplique vapor brevemente sobre un paño y friegue con él las superficies.

Limpieza de cristales

CUIDADO

Rotura de cristales y superficies dañadas

El vapor puede dañar las zonas selladas del marco de las ventanas y, a bajas temperaturas exteriores, puede provocar tensiones en la superficie del cristal y romperlo.

No dirija el vapor hacia las zonas selladas del marco de la puerta.

A bajas temperaturas exteriores, caliente el cristal de la ventana aplicando vapor sobre toda su superficie ligeramente.

- Limpiar la superficie de la ventana con la boquilla manual y su cubierta. Utilizar un limpiaventanas pa-

ra retirar el agua o secar las superficies con un trapo.

Empleo de los accesorios

Pistola de vapor

La pistola de vapor puede utilizarse sin accesorios en los siguientes campos de aplicación:

- Para eliminar arrugas leves de prendas de ropa tendidas: Aplicar vapor en la prenda desde una distancia de 10-20 cm.
- Para limpiar polvo húmedo: Aplicar vapor brevemente sobre un paño y fregar con él el mobiliario.

Boquilla de chorro

La boquilla de chorro sirve para limpiar zonas de difícil acceso, ranuras, fijaciones, desagües, lavabos, WCs, persianas o radiadores. Cuanto más cerca esté la boquilla de chorro de la zona sucia, más efectiva será la limpieza, ya que la temperatura y el volumen del vapor en la salida de la boquilla están en su máximo nivel. Las incrustaciones calcáreas resistentes pueden tratarse con un detergente adecuado antes de la limpieza a vapor. Dejar que el detergente haga efecto durante 5 minutos y, a continuación, aplicar vapor.

1. Coloque la boquilla de chorro en la pistola de vapor.

Figura G

Cepillo redondo (pequeño)

El cepillo redondo pequeño sirve para limpiar la suciedad difícil de eliminar. Gracias a estos cepillos, la suciedad difícil puede eliminarse fácilmente.

CUIDADO

Superficies dañadas

El cepillo puede dañar las superficies delicadas.

No es apto para la limpieza de superficies delicadas.

1. Montar el cepillo redondo pequeño en la boquilla de chorro.

Figura H

Cepillo redondo grande

El cepillo redondo grande sirve para limpiar superficies redondas y amplias, p. ej. lavabos, platos de ducha, bañeras, fregaderos, etc.

CUIDADO

Superficies dañadas

El cepillo puede dañar las superficies delicadas.

No es apto para la limpieza de superficies delicadas.

1. Fijar el cepillo redondo grande a la boquilla de chorro.

Figura H

Boquilla de alto rendimiento

La boquilla de alto rendimiento sirve para limpiar la suciedad difícil de eliminar y para limpiar mediante soplado esquinas, ranuras, etc.

1. Colocar la boquilla de alto rendimiento en la boquilla de chorro adecuada para el cepillo redondo.

Figura H

Cepillo para ranuras

1. El cepillo para ranuras se usa para limpiar hendiduras estrechas, p. ej. entre los huecos de las ventanas y las manivelas de la pared.

Figura H

Boquilla manual

La boquilla manual sirve para limpiar superficies pequeñas lavables, cabinas de ducha y espejos.

1. Colocar la boquilla manual en la pistola de vapor de la misma manera que la boquilla de chorro.

Figura G

2. Colocar la cubierta sobre la boquilla manual.

Boquilla para suelos

La boquilla para suelos sirve para la limpieza de recubrimientos de suelo o pared lavables, como suelos de piedra, baldosas o PVC.

CUIDADO

Daños por aplicación de vapor

El calor y la humedad pueden causar desperfectos.

Antes de la aplicación, compruebe la resistencia al calor y las consecuencias del vapor en una zona discreta con un pequeño volumen de vapor.

Nota

Los residuos de detergente o las emulsiones sobre superficies que van a limpiarse pueden provocar marcas durante la limpieza a vapor que desaparecen tras repetidas aplicaciones.

Recomendamos fregar o aspirar el suelo antes de utilizar el equipo. Así se eliminarán las partículas sueltas y la suciedad antes de la limpieza húmeda. Trabajar despacio sobre superficies muy sucias para que el vapor pueda hacer efecto más tiempo.

1. Conectar los tubos de prolongación con la pistola de vapor.

Figura I

2. Colocar la boquilla para suelos en el tubo de prolongación.

Figura J

3. Fijar el paño para suelos a la boquilla para suelos.
 - a Colocar el paño para suelos sobre el suelo con las cintas adhesivas hacia arriba.
 - b Colocar la boquilla para suelos sobre el paño para suelos presionando ligeramente.

Figura K

El paño para suelos se adhiere por sí mismo a la boquilla para suelos mediante la fijación adhesiva.

Retirar el paño para suelos

1. Colocar un pie sobre la lengüeta del paño para suelos y elevar la boquilla para suelos.

Figura K

Nota

Al inicio, la cinta adhesiva del paño para suelos agarra con fuerza y puede resultar difícil retirarlo de la boquilla para suelos. Tras un uso continuado y después de lavar el paño para suelos, este se retira con facilidad de la boquilla para suelos y habrá alcanzado la adherencia ideal.

Apoyo de la boquilla para suelos

1. En caso de interrupción del trabajo, colgar la boquilla para suelo en el soporte de apoyo.

Figura P

Deslizador para alfombras

Con el deslizador para alfombras se refrescan las alfombras.

CUIDADO

Deterioros en el deslizador para alfombras y en la alfombra

La suciedad del deslizador para alfombras, así como el calor y la humedad pueden causar desperfectos en la alfombra.

Antes de la aplicación, compruebe la resistencia al calor y las consecuencias del vapor de forma discreta en

una parte de la alfombra con un pequeño volumen de vapor.

Tenga en cuenta las indicaciones de limpieza del fabricante de la alfombra.

Antes aplicar el deslizador para alfombras, asegúrese de que la alfombra se ha aspirado y de que las manchas se han quitado.

Antes de la aplicación y después de las pausas de funcionamiento por evaporación en un desagüe (sin paño para suelos / con accesorios), retire la posible agua acumulada (condensado) en el equipo.

Utilice el deslizador para alfombras únicamente con paño para suelos en la boquilla para suelos.

Realice la limpieza a vapor utilizando el deslizador para alfombras con una etapa de vapor suave.

No dirija el vapor de forma continuada hacia el mismo lugar (máximo durante 5 segundos) para evitar una humedad elevada, así como el riesgo de causar daños por la temperatura.

No utilice el deslizador para alfombras sobre alfombras de pelo largo.

Fijar el deslizador para alfombras a la boquilla para suelos

1. Fijar el paño para suelos a la boquilla para suelos, véase el capítulo *Boquilla para suelos*.

Figura K

2. Deslizar la boquilla para suelos con una ligera presión hasta que encaje en el deslizador para alfombras.

Figura L

3. Comenzar la limpieza de alfombras.

Retirada del deslizador para alfombras de la boquilla para suelos

⚠ PRECAUCIÓN

Quemaduras en el pie

El deslizador para alfombras puede calentarse al vaporizar.

No utilizar el deslizador para alfombras descalzo ni con sandalias o calzado abierto.

Utilizar el deslizador para alfombras únicamente con el calzado adecuado.

1. Presionar la brida del deslizador para alfombras hacia abajo con la punta del pie; usar zapatos bien sujetos.

2. Elevar la boquilla para suelos.

Figura K

Primera puesta en marcha de la plancha de vapor a presión

CUIDADO

Daños materiales por condensados o humedad

Al planchar el agua de condensación puede gotear sobre el suelo y dañar los recubrimientos delicados.

Si es posible, usar la plancha sobre recubrimientos aptos para condensación, por ejemplo en baldosas o suelos de piedra.

En caso de recubrimientos delicados, asegurarse de que las áreas donde puede gotear el agua de condensación están bien protegidas, por ejemplo con una alfombrilla o tapete impermeable.

Nota

La suela de plancha debe estar caliente para que el vapor no se condense en la suela y moje las prendas que se están planchando.

1. Garantizar que en la caldera de vapor de la limpiadora a vapor haya agua del grifo o una mezcla de

- agua del grifo y, como máximo, un 50 % de agua destilada.
- Insertar, hasta que encaje, el conector de vapor de la plancha de vapor a la conexión del equipo.
 - Poner en servicio la limpiadora a vapor, véase el capítulo *Conexión del equipo*.
 - Esperar hasta que la limpiadora a vapor esté lista para usarse.
 - La plancha de vapor está lista para usarse en cuanto se apaga la lámpara de control naranja.
 - La lámpara de control se ilumina durante el uso cuando la plancha de vapor se está calentando. Mientras se esté calentando no se debe interrumpir el uso.

Planchado a vapor

Nota

Recomendamos utilizar la tabla de planchado de KÄR-CHER con aspiración de vapor activa. Esta tabla de planchado es perfecta para el equipo que ha adquirido. Facilita y acelera el planchado. En cualquier caso, la tabla de planchado que use debe contar con una superficie de planchado impermeable al vapor y en forma de rejilla.

- Garantizar que en la caldera de vapor de la limpiadora a vapor haya agua del grifo o una mezcla de agua del grifo y, como máximo, un 50 % de agua destilada.
- Insertar, hasta que encaje, el conector de vapor de la plancha de vapor a la conexión del equipo. El indicador de la plancha de vapor se ilumina en verde.
- Poner en servicio la limpiadora a vapor, véase el capítulo *Conexión del equipo*.
- Esperar hasta que la limpiadora a vapor esté lista para usarse.

Planchado a vapor

Todos los tejidos pueden plancharse a vapor. Planchar los tejidos o los estampados delicados al revés siguiendo los datos del fabricante.

CUIDADO

Daños en las prendas

No observar las indicaciones de planchado de la prenda puede provocar daños en la misma.

Tenga en cuenta las indicaciones de planchado incluidas en la prenda.

Nota

Con el ajuste de temperatura óptimo y fijo se pueden planchar todos los tejidos resistentes al hierro sin un ajuste de temperatura adicional.

Planche del revés y con vapor los tejidos delicados y los estampados sin que entren en contacto directo con la plancha de vapor. Al vaporizar a una distancia de 2-3 cm del tejido, las fibras se enderezan cuidadosamente.

Nota

La plancha de vapor dispone de desconexión automática. Si no se mueve el equipo durante más de 5 minutos, este se desconectará. La desconexión automática aumenta la seguridad y ahorra energía, ya que evita que la plancha de vapor se caliente continuamente. La plancha de vapor se vuelve a encender en cuanto se mueve y comienza a calentarse.

Nota

La plancha de vapor puede usarse en vertical para vaporizar cortinas, vestidos, etc.

- Cuando la lámpara de control naranja del calentamiento de la plancha de vapor se apaga, se puede comenzar a planchar.
- Pulsar el interruptor de vapor situado en la parte inferior de la empuñadura. Saldrá vapor mientras se esté presionando el interruptor.
- Antes de planchar, y después de cada pausa, dirigir el chorro de vapor hacia un paño hasta que el vapor salga uniformemente.

Planchado en seco

CUIDADO

Daños en el equipo

La falta de agua en la caldera de vapor provoca daños en el equipo

Asegúrese de que haya agua en la caldera de vapor.

CUIDADO

Daños en las prendas

No observar las indicaciones de planchado de la prenda puede provocar daños en la misma.

Tenga en cuenta las indicaciones de planchado incluidas en la prenda.

Nota

Con el ajuste de temperatura óptimo y fijo se pueden planchar todos los tejidos resistentes al hierro sin un ajuste de temperatura adicional.

Los tejidos delicados y estampados no deben plancharse en seco.

- Esperar hasta que se apague la lámpara de control (naranja) del calentamiento de la plancha de vapor. La plancha de vapor está lista para planchar.

Cuidado y mantenimiento

Descalcificación de la caldera de vapor

Nota

Ya que el equipo acumula cal, recomendamos descalcificarlo tras el número de llenados del depósito de agua especificado en la tabla (TF=llenados de depósito).

| Rango de resistencia | débil | °dH | mmol/l | TF |
|----------------------|----------|-------|---------|-----|
| I | débil | 0-7 | 0-1,3 | 100 |
| II | medio | 7-14 | 1,3-2,5 | 90 |
| III | duro | 14-21 | 2,5-3,8 | 75 |
| IV | muy duro | >21 | >3,8 | 50 |

Nota

El organismo encargado de la gestión del agua o los servicios municipales proporcionan información sobre la dureza del agua del grifo.

CUIDADO

Superficies dañadas

La solución descalcificadora puede atacar las superficies delicadas.

Llenar y vaciar el equipo con cuidado.

- Para desconectar el equipo, ver el capítulo *Desconexión del equipo*.
- Dejar enfriar el equipo.
- Vaciar el depósito de agua.
- Extraer el accesorio del compartimento para accesorios.
- Abrir el cierre de mantenimiento. Para ello, colocar el extremo abierto del tubo de prolongación sobre el

cierre de mantenimiento, enclavar en la guía y desenroscar.

Figura S

- Vaciar toda el agua de la caldera de vapor.

Figura T

CUIDADO

Daños en el equipo por el descalcificador

Un descalcificador no adecuado o una dosis errónea pueden provocar daños en el equipo.

Utilizar exclusivamente el descalcificador de KÄR-CHER.

Utilice una dosis de descalcificador para 0,5 l de agua.

- Aplicar la solución de descalcificación según se indica en las instrucciones.
- Llenar la caldera de vapor con la solución descalcificadora. No cerrar la caldera de vapor.
- Dejar que la solución descalcificadora haga efecto durante unas 8 horas.
- Vaciar completamente la solución descalcificadora de la caldera de vapor.
- Repetir el proceso de descalcificación si es necesario.
- Enjuagar la caldera de vapor 2 o 3 veces con agua fría para retirar todos los restos de solución descalcificadora.
- Vaciar toda el agua de la caldera de vapor.

Figura S

- Secar la sujeción del cable de conexión de red.
- Atornillar el cierre de mantenimiento con un tubo de prolongación.

Mantenimiento de los accesorios

(Accesorios: según el alcance del suministro)

Nota

Los paños de microfibras no son aptos para la secadora.

Nota

Para limpiar los paños, prestar atención a las indicaciones de lavado. Para que los paños conserven la capacidad de absorción de la suciedad, no emplear suavizante.

- Lavar los paños para suelos y las cubiertas a 60°C como máximo en la lavadora.

Ayuda en caso de fallos

A menudo, las causas de los fallos son simples y pueden solucionarse con ayuda del siguiente resumen. En caso de duda o fallos no mencionados aquí, póngase en contacto con el servicio de posventa.

⚠ ADVERTENCIA

Riesgo de choques eléctricos y de combustión

Si el dispositivo está conectado a la corriente eléctrica o si todavía no se ha enfriado, es peligroso tratar de resolver averías.

Desconecte el conector de red.

Deje enfriar el equipo.

Volumen de vapor reducido

La caldera de vapor tiene cal.

- Descalcificar la caldera de vapor.

El indicador led parpadea rápidamente en rojo y suena una señal acústica

No hay agua en el depósito de agua.

- Llenar el depósito de agua.

No se puede presionar la palanca de vapor

La palanca de vapor está asegurada con el seguro para niños.

- Mover hacia delante el seguro para niños.

La palanca de vapor está desbloqueada.

Tiempo de calentamiento prolongado

La caldera de vapor tiene cal.

- Descalcificar la caldera de vapor.

Descarga de agua elevada

La caldera tiene cal.

- Descalcificar la caldera de vapor.

La plancha de presión de vapor «escupe» agua

- Enjuague o descalcifique la caldera del limpiador a vapor, véase el capítulo *Descalcificar la caldera de vapor*.

Al realizar pausas durante el planchado, salen gotas de agua de la plancha de presión de vapor

Al realizar pausas largas durante el planchado, es posible que el vapor se condense en la tubería de vapor.

- Al realizar pausas durante el planchado, dirigir la pistola de vapor a un paño hasta que el vapor salga de manera uniforme.

Datos técnicos

| | SC 4 Deluxe EasyFix Iron | SC 4 Deluxe EasyFix Iron Pre- mium |
|---------------------------|-----------------------------------|---|
| Conexión eléctrica | | |
| Tensión | V 220 - 240 | 220 - 240 |
| Fase | ~ 1 | 1 |
| Frecuencia | Hz 50 | 50 |
| Tipo de protección | IPX4 | IPX4 |
| Clase de protección | I | I |

| | | |
|--|------------|------|
| Datos sobre la potencia del equipo | | |
| Potencia calorífica | W 2200 | 2200 |
| Potencia calorífica de la plancha de vapor | W 700 | 700 |
| Presión máxima de servicio | MPa 0,42 | 0,42 |
| Tiempo de calentamiento | Minutos 3 | 3 |
| Vaporización continua | g/min. 60 | 60 |
| Impulso de vapor máximo | g/min. 150 | 150 |

| Volumen de llenado | | |
|---------------------------|--------|-----|
| Depósito de agua | l 1,3 | 1,3 |
| Caldera de vapor | l 0,5 | 0,5 |
| Peso y dimensiones | | |
| Peso (sin accesorios) | kg 6,8 | 6,8 |
| Longitud | mm 400 | 400 |
| Anchura | mm 270 | 270 |
| Altura | mm 300 | 300 |

Reservado el derecho a realizar modificaciones.

Índice

| | |
|---|----|
| Indicações gerais | 46 |
| Utilização para os fins previstos | 46 |
| Protecção do meio ambiente | 46 |
| Acessórios e peças sobressalentes | 46 |

| | |
|--|----|
| Volume do fornecimento..... | 46 |
| Garantia..... | 46 |
| Unidades de segurança | 46 |
| Descrição do aparelho | 46 |
| Montagem | 47 |
| Operação..... | 47 |
| Instruções de utilização importantes | 49 |
| Aplicação dos acessórios..... | 49 |
| Conservação e manutenção | 51 |
| Ajuda em caso de avarias | 52 |
| Dados técnicos | 52 |

(endereço consultar o verso)

Unidades de segurança

⚠ CUIDADO

Unidades de segurança alteradas ou em falta

As unidades de segurança servem para a sua protecção.

Nunca altere ou evite as unidades de segurança.

Símbolos no aparelho

(segundo tipo de aparelho)

| | |
|--|--|
| | Perigo de combustão: a superfície do aparelho aquece significativamente durante a operação |
| | Perigo de combustão por acção do vapor |
| | Ler o manual de instruções |

Indicações gerais



Antes da primeira utilização do aparelho leia o manual de instruções original e os avisos de segurança que o acompanham. Proceda em conformidade.

ConsERVE as duas folhas para referência ou utilização futura.

Utilização para os fins previstos

Utilize o aparelho em exclusivo na habitação privada. O aparelho destina-se à limpeza a vapor e pode ser utilizado com o acessório adequado, conforme descrito neste manual de instruções. Não são necessários produtos de limpeza. Observe os avisos de segurança.

Protecção do meio ambiente



Os materiais de embalagem são recicláveis. Elimine as embalagens de acordo com os regulamentos ambientais.



Os aparelhos eléctricos e electrónicos contêm materiais recicláveis de valor e, com frequência, componentes como baterias, acumuladores ou óleo que, em caso de manipulação ou recolha errada, podem representar um potencial perigo para a saúde humana e para o ambiente. Estes componentes são necessários para o bom funcionamento do aparelho. Os aparelhos que apresentem este símbolo não devem ser recolhidos no lixo doméstico.

Avisos relativos a ingredientes (REACH)

Pode encontrar informações actualizadas acerca de ingredientes em: www.kaercher.com/REACH

Acessórios e peças sobressalentes

Ao utilizar apenas acessórios originais e peças sobressalentes originais, garante uma utilização segura e o bom funcionamento do aparelho.

Informações acerca de acessórios e peças sobressalentes disponíveis em www.kaercher.com.

Volume do fornecimento

O volume do fornecimento do aparelho está indicado na embalagem. Ao abrir a embalagem, confirme a integridade do conteúdo. Caso falem acessórios ou em caso de danos de transporte informe o seu fornecedor.

Garantia

Em cada país são válidas as condições de garantia transmitidas pela nossa sociedade distribuidora responsável. Trataremos de possíveis avarias no seu aparelho no âmbito do prazo da garantia, sem custos, desde que estas tenham origem num erro de material ou de fabrico. Em caso de garantia, contacte o seu revendedor ou a assistência técnica autorizada mais próxima, apresentando o talão de compra.

Regulador de pressão

O regulador de pressão mantém a pressão da caldeira constante durante a operação. O aquecimento é desligado quando é atingida a pressão de trabalho máxima na caldeira e volta a ser ligado quando há uma queda da pressão na caldeira na sequência de uma descarga de vapor.

Termóstato de segurança

O termóstato de segurança impede o sobreaquecimento do aparelho. Caso o regulador de pressão e o termóstato da caldeira falhem e o aparelho entre em sobreaquecimento, o termóstato de segurança desliga o aparelho. Entre em contacto com o serviço de assistência técnica KÄRCHER competente para repor o termóstato de segurança.

Termóstato da caldeira

Em caso de falha, o termóstato da caldeira desliga o aquecimento, p. ex., quando não se encontra água na caldeira e a temperatura na caldeira aumenta. O aparelho volta a ficar operacional assim que reabastecer com água.

Fecho de manutenção

O fecho de manutenção tapa a caldeira, protegendo-a da pressão existente. O fecho de manutenção é, simultaneamente, uma válvula de sobrepressão. Caso o regulador de pressão apresente defeitos e se verifique um aumento da pressão do vapor na caldeira, abre-se uma válvula de sobrepressão e o vapor sai pelo fecho de manutenção.

Antes da recolocação em funcionamento do aparelho, entre em contacto com o serviço de assistência técnica KÄRCHER competente.

Descrição do aparelho

Neste manual de instruções é descrito o equipamento máximo. Há diferenças no volume do fornecimento consoante o modelo, ver embalagem.

Figuras, ver página de gráficos.

Figura A

- 1 Ligação do aparelho
- 2 Luzes LED
- 3 Interruptor de selecção

- ④ Pega de transporte
- ⑤ Compartimento acessórios
- ⑥ Depósito de água
- ⑦ Cabo de ligação à rede com ficha de rede
- ⑧ Indicação - Posição OFF
- ⑨ Nível de vapor mínimo
- ⑩ Nível de vapor médio
- ⑪ Nível de vapor máximo
- ⑫ Fecho de segurança
- ⑬ Suporte de estacionamento para bocal para pavimentos
- ⑭ Rolette de direcção
- ⑮ Pistola de vapor
- ⑯ Alavanca de vapor
- ⑰ Tecla de desbloqueio
- ⑱ Segurança infantil
- ⑲ Mangueira de vapor
- ⑳ Ligador de vapor
- ㉑ Bico de jacto pontual
- ㉒ Escova circular pequena
- ㉓ **Escova circular grande
- ㉔ **Bico de alta potência
- ㉕ Escova para juntas
- ㉖ Bocal manual
- ㉗ Revestimento de microfibras para bocal manual
- ㉘ Tubos de extensão (2 unidades)
- ㉙ Tecla de desbloqueio
- ㉚ Bocal para pavimentos
- ㉛ Fita aderente
- ㉜ Pano de microfibras para o chão (1 unidade)
- ㉝ **Pano de microfibras para o chão (2 unidades)
- ㉞ **Deslizador para tapetes
- ㉟ Descalcificador
- ㊱ Ferro de engomar com pressão do vapor
- ㊲ Lâmpada avisadora laranja - aquece
- ㊳ Interruptor de vapor na parte inferior
- ㊴ Ligador de vapor

**SC 4 Deluxe EasyFix Iron Premium

Montagem

Montar o acessório

1. Abrir a cobertura de ligação do aparelho.
Figura B
2. Inserir o ligador de vapor na ligação do aparelho até ouvir o ligador de vapor encaixar de modo audível.
Figura B

3. Deslocar a extremidade aberta do acessório no na pistola de vapor até a tecla de desbloqueio da pistola de vapor encaixar.

Figura G

4. Deslocar a extremidade aberta do acessório no bico de jacto pontual.

Figura H

5. Ligar os tubos de extensão à pistola de vapor.
 - a Deslocar o primeiro tubo de extensão na pistola de vapor até a tecla de desbloqueio da pistola de vapor encaixar.
O tubo de união está ligado.
 - b Deslocar o segundo tubo de extensão no primeiro tubo de extensão.
Os tubos de união estão ligados.

Figura I

6. Deslocar o acessório e/ou o bocal para pavimentos na extremidade livre do tubo de extensão.

Figura J

O acessório está ligado.

Separar acessórios

1. Empurrar a segurança infantil.
A alavanca de vapor está bloqueada.
2. Pressionar a cobertura da ligação do aparelho para trás e retirar o ligador de vapor da ligação do aparelho.
3. Pressionar a tecla de desbloqueio e afastar as peças.

Figura O

Operação

Encher com água

O depósito de água pode ser removido a qualquer momento para que se possa enchê-lo ou pode ser enchido directamente no aparelho.

ADVERTÊNCIA

Danos no aparelho

Água inadequada pode fazer com que os bocais fiquem entupidos e pode danificar a indicação do nível da água.

Não encha com água destilada pura. Utilize, no máximo, 50% de água destilada misturada com água da rede.

Não encha com a água de condensação da máquina de secar.

Não encha com água pluvial acumulada.

Não encha com produtos de limpeza ou outros aditivos (p. ex., perfumes).

Remover o depósito de água para encher

1. Puxar o depósito de água para cima, na vertical.
- Figura C**
2. Encher o depósito de água na vertical com água da rede ou com uma mistura de água da rede e um máximo de 50% de água destilada.
 3. Colocar o depósito de água e pressionar para baixo até engatar.

Encher o depósito de água directamente no aparelho

1. Encher com água da rede ou com uma mistura de água da rede e um máximo de 50% de água destilada utilizando um recipiente até à marcação "MAX.", na abertura de enchimento do depósito de água.

Figura D

Ligar o aparelho

Aviso

Caso não se encontre água na caldeira ou caso a mesma seja em quantidade insuficiente, a bomba de água arranca e bombeia água do depósito de água para a caldeira. O processo de enchimento pode durar vários minutos.

Aviso

O aparelho fecha a válvula brevemente a cada 60 segundos, ouvindo-se um clique baixo. O fecho evita que a válvula se fixe. Desta forma, a descarga do vapor não é afectada.

1. Colocar o aparelho numa base fixa.
2. Ligar a ficha de rede a uma tomada.
3. Rodar o interruptor de selecção para a posição OFF na zona de ajuste do vapor.

Figura E

A barra de LED acende a vermelho e apara lentamente.

4. Após cerca de 3 minutos, a luz LED acende permanentemente a verde. O aparelho está operacional.

Figura F



5. Premir a alavanca de vapor.

Figura G

Escapa vapor.

Regular a quantidade de vapor

A quantidade de vapor que sai é controlada pelo interruptor de selecção da quantidade de vapor. O interruptor de selecção tem três posições.

| | |
|--|----------------------------|
|  | Quantidade de vapor máxima |
|  | Quantidade de vapor média |
|  | Quantidade de vapor mínima |

1. Posicionar o interruptor de selecção da quantidade de vapor na quantidade de vapor desejada.
2. Premir a alavanca de vapor.
3. Antes de limpar direccionar a pistola de vapor para um pano, até que o vapor seja expelido uniformemente.

Reabastecer com água

Se não houver água suficiente no depósito de água, a luz LED pisca a vermelho rapidamente e ouve-se um sinal sonoro.

Aviso

A bomba de água enche a caldeira em intervalos. Caso o enchimento seja bem-sucedido, a luz LED pisca rapidamente a vermelho.

Aviso

Caso não se encontre água na caldeira ou caso a mesma seja em quantidade insuficiente, a bomba de água arranca e bombeia água do depósito de água para a caldeira. O processo de enchimento pode durar vários minutos.

ADVERTÊNCIA

Danos no aparelho

Água inadequada pode fazer com que os bocais fiquem entupidos e pode danificar a indicação do nível da água.

Não encha com água destilada pura. Utilize, no máximo, 50% de água destilada misturada com água da rede.

Não encha com a água de condensação da máquina de secar.

Não encha com água pluvial acumulada.

Não encha com produtos de limpeza ou outros aditivos (p. ex., perfumes).

1. Encher o depósito de água com água da rede ou com uma mistura de água da rede e um máximo de 50% de água destilada.

O aparelho está operacional.

Desligar o aparelho

1. Colocar o interruptor do aparelho em "OFF".

Figura M

O aparelho está desligado.

2. Premir a alavanca de vapor até deixar de sair vapor.

Figura N

A caldeira está sem pressão.

3. Empurrar a segurança infantil. A alavanca de vapor está bloqueada.
4. Retirar a ficha de rede da tomada.
5. Esvaziar o depósito de água.

Lavar a caldeira

Lavar a caldeira o aparelho após cada décimo enchimento do depósito.

1. Desligar o aparelho, consultar o capítulo *Desligar o aparelho*.
2. Deixar arrefecer o aparelho.
3. Esvaziar o depósito de água.
4. Retirar o acessório do compartimento acessórios.
5. Abrir o fecho de manutenção. Para este efeito, colocar a extremidade aberta de um tubo de extensão no fecho de manutenção, encaixar na guia e desenroskar.

Figura S

6. Encher a caldeira com água e agitar com força para a frente e para trás. Tal permite que os resíduos de calcário acumulados na base da caldeira se soltem.
7. Retirar toda a água da caldeira.

Figura T

Esvaziar a caldeira

A água do termoacumulador pode ser esvaziada através do modo CLE:

1. Remover o depósito de água.
2. Ligar o aparelho.
3. Pressionar o interruptor de vapor 3 vezes até a luz LED piscar a verde e se ouvir um longo sinal sonoro.
4. Haverá vapor até que não haja mais água na caldeira.

Armazenar o aparelho

1. Inserir os tubos de extensão no suporte grande para acessórios.
2. Inserir um bocal manual e um bico de jacto pontual em cada 1 tubo de extensão.
3. Fixar a escova circular grande no bico de jacto pontual.
4. Pendurar o bocal para pavimentos no suporte de estacionamento.

Figura P

5. Enrolar o cabo e armazenar no compartimento acessórios.

Figura R

- Enrolar a mangueira de vapor e armazenar no compartimento acessórios.
- Figura Q**
- Armazenar a escova circular pequena e a escova para juntas no compartimento acessórios.
- Guardar o aparelho num local seco e sem risco de congelamento.

Instruções de utilização importantes

Limpar as superfícies pavimentadas

É recomendável varrer ou aspirar o chão antes de utilizar o aparelho. Desta forma, assegura-se que não existe sujidade ou partículas soltas no chão antes da limpeza húmida.

Renovar tecidos

Verificar sempre a compatibilidade dos tecidos numa zona escondida antes de utilizar o aparelho: Humedecer o tecido, deixar secar e verificar se sofreu alterações na forma ou na cor.

Limpar superfícies revestidas ou pintadas

ADVERTÊNCIA

Superfícies danificadas

O vapor pode soltar cera, produtos restauradores de móveis, revestimentos de plástico ou cores e rebordos de cantos.

Não direcione o vapor para cantos colados, já que o rebordo poderá soltar-se.

Não utilize o aparelho para limpar pisos de madeira ou pavimentos em parquet.

Não utilize o aparelho para limpar superfícies pintadas ou revestimentos de plástico, como, por ex., mobiliário doméstico e de cozinha, portas ou parquet.

- Para limpar estas superfícies, humedeça ligeiramente um pano e passe-o nas superfícies.

Limpeza de vidros

ADVERTÊNCIA

Quebra de vidros e superfícies danificadas

O vapor pode danificar pontos vedados do caixilho da janela e, em caso de baixas temperaturas exteriores, provocar tensões na superfície da janela e, consequentemente, quebrar o vidro.

Não direcione o vapor para pontos vedados do caixilho da janela.

Com baixas temperaturas exteriores, aqueça a janela, humedecendo ligeiramente toda a superfície em vidro.

- Limpar a área da janela com o bocal manual e a cobertura. Para retirar a água, utilizar um rodo ou secar a área.

Aplicação dos acessórios

Pistola de vapor

A pistola de vapor pode ser utilizada sem acessórios nas seguintes áreas de utilização:

- Para eliminar pequenos vincos em peças de vestuário penduradas: vaporizar a peça de vestuário a uma distância de 10 a 20 cm.
- Para limpar pó húmido: humedecer ligeiramente um pano e passá-lo nos móveis.

Bico de jacto pontual

O bico de jacto pontual destina-se à limpeza de zonas de difícil acesso, juntas, comandos, torneiras, tubagem de drenagem, lavatórios, sanitas, persianas ou radiado-

res. Quanto mais perto o bico de jacto pontual estiver do local com sujidade, mais eficaz será a limpeza, já que a temperatura e a quantidade de vapor atingem o seu valor máximo na saída do bico. As quantidades significativas de depósitos de calcário podem ser eliminadas com um produto de limpeza adequado antes da limpeza a vapor. Deixar o produto de limpeza actuar durante aprox. 5 minutos e, em seguida, vaporizar.

- Deslocar o bico de jacto pontual na pistola de vapor.

Figura G

Escova circular (pequena)

A escova circular pequena é apropriada para limpar a sujidade persistente. As escovas permitem remover facilmente a sujidade persistente.

ADVERTÊNCIA

Superfícies danificadas

A escova pode riscar áreas sensíveis.

Não adequada para a limpeza de áreas sensíveis.

- Montar a escova circular pequena no bico de jacto pontual.

Figura H

Escova circular grande

A escova circular grande é adequada para a limpeza de grandes superfícies circulares, por exemplo, lavatórios, bases de duche, banheiras, lava-loiças, etc.

ADVERTÊNCIA

Superfícies danificadas

A escova pode riscar áreas sensíveis.

Não adequada para a limpeza de áreas sensíveis.

- Fixar a escova circular grande no bico de jacto pontual.

Figura H

Bico de alta potência

O bico de alta potência permite limpar sujidade persistente e soprar cantos, juntas, etc.

- Montar o bico de alta potência no bico de jacto pontual adequado à escova circular.

Figura H

Escova para juntas

- A escova para juntas é utilizada para limpar folgas estreitas, por exemplo, entre as reentrâncias das janelas e as manivelas na parede.

Figura H

Bocal manual

O bocal manual destina-se à limpeza de pequenas áreas laváveis, cabines de duche e espelhos.

- Deslocar o bocal manual na pistola de vapor de acordo com o bico de jacto pontual.

Figura G

- Retirar a cobertura através do bocal manual.

Bocal para pavimentos

O bocal para pavimentos destina-se à limpeza de revestimentos de pavimentos e paredes, por ex., pavimentos em pedra, ladrilhos e pavimentos PVC.

ADVERTÊNCIA

Danos devido à actuação de vapor

O calor ou a humidade pode causar danos.

Teste a resistência ao calor e a actuação de vapor numa zona mais escondida e com pouca quantidade de vapor antes da aplicação.

Aviso

Na limpeza a vapor, os resíduos de detergente ou emulsões de conservação podem provocar estrias nas

áreas sujeitas a limpeza, que desaparecem após várias aplicações.

É recomendável varrer ou aspirar o chão antes de utilizar o aparelho. Desta forma, assegura-se de que não existe sujidade ou partículas soltas no chão antes da limpeza húmida. Em áreas com elevado grau de sujidade, proceder de forma lenta para que o vapor possa actuar durante mais tempo.

1. Ligar os tubos de extensão à pistola de vapor.

Figura I

2. Deslocar o bocal para pavimentos no tubo de extensão.

Figura J

3. Fixar o pano de chão no bocal para pavimentos.
 - a Colocar o pano de chão no chão, com as tiras aderentes viradas para cima.
 - b Posicionar o bocal para pavimentos no pano de chão com ligeira pressão.

Figura K

O pano de chão adere automaticamente ao bocal para pavimentos através das tiras aderentes.

Remover o pano de chão

1. Colocar um pé na aba para o pé do pano de chão e levantar o bocal para pavimentos.

Figura K

Aviso

No início, a fita aderente do pano de chão ainda é muito forte e, caso necessário, pode ser difícil de remover do bocal para pavimentos. Após a utilização contínua e a lavagem do pano de chão, pode ser facilmente removida do bocal para pavimentos, tendo atingido uma aderência ideal.

Estacionar o bocal para pavimentos

1. Em caso de interrupção do trabalho, encaixar o bocal para pavimentos no suporte de estacionamento.

Figura P

Deslizador para tapetes

Com o deslizador para tapetes, os tapetes podem ser renovados.

ADVERTÊNCIA

Danos no deslizador para tapetes e no tapete

A existência de sujidade, calor ou humidade no deslizador para tapetes pode causar danos no tapete.

Teste a resistência ao calor e a actuação de vapor no tapete numa zona mais escondida e com pouca quantidade de vapor.

Respeite as instruções de limpeza dadas pelo fabricante do tapete.

Certifique-se de que o tapete foi aspirado e de que foram removidas as nódoas antes de utilizar o deslizador para tapetes.

Antes da utilização e após pausas de funcionamento, remova a acumulação de água (condensado) que possa existir no aparelho através da evaporação para um ralo (sem pano de chão/com acessórios).

Utilize o deslizador de tapetes apenas com o pano de chão no bocal para pavimentos.

Na utilização do deslizador de tapetes, efectue a limpeza a vapor com um nível de vapor baixo.

Não direcione o vapor para um local de forma contínua (no máximo 5 segundos), de forma a evitar iluminação demasiado forte e riscos de danos resultantes da temperatura.

Não utilize o deslizador para tapetes em tapetes de pêlo comprido.

Fixar o deslizador para tapetes no bocal para pavimentos

1. Fixar pano de chão no bocal para pavimentos, ver capítulo *Bocal para pavimentos*.

Figura K

2. Deslizar o bocal para pavimentos para o deslizador para tapetes exercendo uma leve pressão e deixar que o mesmo engate.

Figura L

3. Iniciar a limpeza de tapetes.

Remover o deslizador para tapetes do bocal para pavimentos

⚠ CUIDADO

Queimaduras no pé

Com a vaporização, o deslizador para tapetes pode aquecer.

Não operar ou remover o deslizador para tapetes descalço ou com sandálias abertas.

Operar e remover o deslizador para tapetes apenas utilizando calçado adequado.

1. Pressionar as patilhas do deslizador para tapetes para baixo com a ponta de sapatos resistentes.
2. Levantar o bocal para pavimentos para cima.

Figura K

Primeiro arranque do ferro de engomar a vapor

ADVERTÊNCIA

Danos materiais devido a condensação ou humidade

Ao passar a ferro, a condensação pode pingar para o chão e danificar pavimentos delicados.

Se possível, passar a ferro num pavimento que não seja sensível à condensação, por exemplo, sobre azulejos ou pavimentos de pedra.

No caso de pavimentos sensíveis, assegurar que a área onde a água de condensação pode pingar está adequadamente protegida, por exemplo, por um tapete impermeável.

Aviso

A base do ferro de engomar deve estar quente, para que o vapor não condense na base e não pingue para a roupa para engomar.

1. Assegurar que existe água da rede ou uma mistura de água da rede e não mais de 50% de água destilada na caldeira do aparelho de limpeza a vapor.
2. Ligar o ligador de vapor do ferro de engomar à ligação do aparelho, até que engate de forma audível.
3. Colocar a máquina de limpeza a vapor em funcionamento, consultar o capítulo *Ligar o aparelho*.
4. Aguardar até que a máquina de limpeza a vapor esteja operacional.
5. O ferro de engomar está pronto a utilizar, assim que a lâmpada avisadora laranja se apagar.
6. A lâmpada avisadora acende durante a utilização quando o ferro de engomar está a aquecer. A utilização não deve ser interrompida durante o aquecimento.

Engomar a vapor

Aviso

Recomendamos a utilização da tábua de engomar KÄRCHER com aspiração de vapor activa. Esta tábua de engomar combina na perfeição com o aparelho que adquiriu. Facilita e acelera o processo de engomar. Em qualquer caso, a tábua de engomar utilizada deve ter uma superfície de engomar permeável ao vapor e em forma de grelha.

1. Assegurar que existe água da rede ou uma mistura de água da rede e não mais de 50% de água destilada na caldeira do aparelho de limpeza a vapor.
2. Ligar o ligador de vapor do ferro de engomar à ligação do aparelho, até que engate de forma audível. A indicação do ferro de engomar acende permanentemente a verde.
3. Colocar a máquina de limpeza a vapor em funcionamento, consultar o capítulo *Ligar o aparelho*
4. Aguardar até que a máquina de limpeza a vapor esteja operacional.

Engomar a vapor

Todos os tecidos podem ser engomados a vapor. Se necessário, passar tecidos delicados ou estampados pelo verso, de acordo com as instruções do fabricante.

ADVERTÊNCIA

Danos nas peças de roupa

O não cumprimento das indicações relativas ao processo de engomar que se encontram nas peças de roupa pode causar danos.

Respeite as indicações relativas ao processo de engomar que se encontram nas peças de roupa.

Aviso

Com o ajuste da temperatura ideal e fixo, todos os tecidos fáceis de engomar podem ser engomados sem ajuste da temperatura adicional.

Alisar tecidos delicados e impressões do avesso, com vapor, sem contato directo com o ferro de engomar. Ao vaporizar a uma distância de 2 - 3 cm do tecido, as fibras são alisadas delicadamente.

Aviso

O ferro de engomar está equipado com um sistema de corte automático, que desliga o aparelho, se ele não for movido durante mais de 5 minutos. Esse sistema de corte automático aumenta a segurança e poupa energia, porque o ferro de engomar não aquece continuamente. O ferro de engomar liga novamente assim que é movido e começa a aquecer.

Aviso

O ferro pode ser mantido na vertical para a vaporização de cortinas, roupas, etc.

1. Assim que a lâmpada avisadora de aquecimento laranja do ferro de engomar apagar, é possível começar a engomar.
2. Premir o interruptor de vapor na parte inferior da pega. O vapor é expelido, enquanto o interruptor é pressionado.
3. Antes de começar a engomar e após uma pausa, direccionar o jacto de vapor para um pano, até que o vapor seja expelido uniformemente.

Engomar a seco

ADVERTÊNCIA

Danos no aparelho

A falta de água na caldeira causa danos no aparelho. Certifique-se de que existe água na caldeira.

ADVERTÊNCIA

Danos nas peças de roupa

O não cumprimento das indicações relativas ao processo de engomar que se encontram nas peças de roupa pode causar danos.

Respeite as indicações relativas ao processo de engomar que se encontram nas peças de roupa.

Aviso

Com o ajuste da temperatura ideal e fixo, todos os tecidos fáceis de engomar podem ser engomados sem ajuste da temperatura adicional.

Os tecidos delicados e as impressões não devem ser engomados a seco.

- Aguardar até que a lâmpada avisadora (cor-de-laranja) - aquecimento do ferro de engomar apague. O ferro de engomar está pronto a ser utilizado.

Conservação e manutenção

Descalcificar a caldeira

Aviso

Dado que o aparelho acumula calcário, recomendamos que este seja descalcificado de acordo com os valores de enchimento do depósito de água indicados na tabela (ED = valores de enchimento do depósito).

| Intervalo de dureza | °dH | mmol/l | ED | |
|---------------------|------------|---------|-----------|-----|
| I | mole | 0 - 7 | 0 - 1,3 | 100 |
| II | média | 7 - 14 | 1,3 - 2,5 | 90 |
| III | dura | 14 - 21 | 2,5 - 3,8 | 75 |
| IV | muito dura | >21 | >3,8 | 50 |

Aviso

O serviço de águas ou os serviços públicos poderão fornecer informações quanto à dureza da água da rede.

ADVERTÊNCIA

Superfícies danificadas

A solução descalcificante pode corroer superfícies sensíveis.

Encha e esvazie o aparelho com cuidado.

1. Desligar o aparelho, consultar o capítulo *Desligar o aparelho*.
2. Deixar arrefecer o aparelho.
3. Esvaziar o depósito de água.
4. Retirar o acessório do compartimento acessórios.
5. Abrir o fecho de manutenção. Para este efeito, colocar a extremidade aberta de um tubo de extensão no fecho de manutenção, encaixar na guia e desenroscar.

Figura 5

6. Retirar toda a água da caldeira.

Figura 1

ADVERTÊNCIA

Danos no aparelho devido ao agente descalcificante

A aplicação de um agente descalcificante inadequado ou de uma dosagem incorrecta do agente descalcificante pode danificar o aparelho.

Utilize apenas o agente descalcificante KÄRCHER.

Utilize 1 unidade de doseamento de agente descalcificante para 0,5 l de água.

7. Utilizar a solução descalcificante de acordo com as indicações.
8. Encher a caldeira com solução descalcificante. Não fechar a caldeira.
9. Deixar a solução descalcificante actuar durante 8 horas.
10. Retirar toda a solução descalcificante da caldeira.
11. Repetir o processo de descalcificação, se necessário.
12. Lavar a caldeira 2 a 3 vezes com água fria para remover todos os resíduos da solução descalcificante.
13. Retirar toda a água da caldeira.

Figura 5

14. Secar o suporte do cabo de ligação à rede.
15. Voltar a fechar o fecho de manutenção com um tubo de extensão.

Conservação do acessório

(Acessório - de acordo com o volume do fornecimento)

Aviso

O pano de microfibras não é adequado para o secador.

Aviso

Observar os avisos relativos ao tempo de lavagem para lavar os panos. Não utilizar amaciador da roupa para que os panos absorvam melhor a sujidade.

1. Lavar os panos de chão e coberturas na máquina de lavar roupa a 60 °C, no máximo.

Ajuda em caso de avarias

As avarias têm, geralmente, causas simples que podem ser corrigidas por si com a ajuda do seguinte resumo. Em caso de dúvida ou no caso de se tratar de uma avaria não mencionada aqui, contacte o serviço de assistência técnica autorizado.

⚠ ATENÇÃO

Perigo de choque eléctrico e queimaduras

É perigoso eliminar falhas enquanto o aparelho estiver ligado à corrente ou se ainda não tiver arrefecido.

Retire a ficha de rede.

Deixe o aparelho arrefecer.

Quantidade de vapor reduzida

A caldeira apresenta calcário.

- Descalcificar a caldeira.

A luz LED pisca rapidamente a vermelho e é emitido um sinal sonoro

Sem água no depósito de água.

- Encher o depósito de água.

É impossível premir a alavanca de vapor

A alavanca de vapor está protegida com a segurança infantil.

- Deslizar a segurança infantil.

A alavanca de vapor está desbloqueada.

Tempo de aquecimento prolongado

A caldeira apresenta calcário.

- Descalcificar a caldeira.

Elevada descarga de água

A caldeira apresenta calcário.

- Descalcificar a caldeira.

O ferro de engomar com pressão do vapor expele água

- Lavar ou descalcificar a caldeira da máquina de lim-peza a vapor, ver o capítulo *Descalcificar a caldeira-ra.*

Após uma pausa, saem gotas de água do ferro de engomar com pressão do vapor

No caso de pausas prolongadas, pode haver condensação de vapor na linha de vapor.

- Após uma pausa, direccionar a saída de vapor para um pano, até que o vapor seja expelido uniformemente.

Dados técnicos

| | SC 4 De-luxe EasyFix Iron | SC 4 De-luxe EasyFix Iron Premium |
|--|---------------------------------|--|
|--|---------------------------------|--|

Ligação eléctrica

| | | | |
|---------------------|----|-----------|-----------|
| Tensão | V | 220 - 240 | 220 - 240 |
| Fase | ~ | 1 | 1 |
| Frequência | Hz | 50 | 50 |
| Tipo de protecção | | IPX4 | IPX4 |
| Classe de protecção | | I | I |

Dados de potência do aparelho

| | | | |
|---|---------|------|------|
| Potência de aquecimento | W | 2200 | 2200 |
| Potência de aquecimento do ferro de engomar | W | 700 | 700 |
| Pressão de trabalho máxima | MPa | 0,42 | 0,42 |
| Tempo de aquecimento | Minutos | 3 | 3 |
| Vapor contínuo | g/min | 60 | 60 |
| Saída de vapor máxima | g/min | 150 | 150 |

Quantidade de enchimento

| | | | |
|------------------|---|-----|-----|
| Depósito de água | l | 1,3 | 1,3 |
| Caldeira | l | 0,5 | 0,5 |

Medidas e pesos

| | | | |
|-----------------------|----|-----|-----|
| Peso (sem acessórios) | kg | 6,8 | 6,8 |
| Comprimento | mm | 400 | 400 |
| Largura | mm | 270 | 270 |
| Altura | mm | 300 | 300 |

Reservados os direitos a alterações técnicas.

Indhold

| | |
|-------------------------------------|----|
| Generelle henvisninger | 52 |
| Bestemmelsesmæssig anvendelse..... | 53 |
| Miljøbeskyttelse | 53 |
| Tilbehør og reservedele | 53 |
| Leveringsomfang..... | 53 |
| Garanti | 53 |
| Sikkerhedsanordninger | 53 |
| Maskinbeskrivelse | 53 |
| Montering | 54 |
| Drift..... | 54 |
| Vigtige anvendelsehenvisninger..... | 55 |
| Brug af tilbehør..... | 56 |
| Pleje og vedligeholdelse | 57 |
| Hjælp ved fejl | 58 |
| Tekniske data | 59 |

Generelle henvisninger



Læs den originale driftsvejledning og de vedlagte sikkerhedshenvisninger inden maskinen tages i brug første gang. Betjen maskinen i overensstemmelse hermed.

Opbevar begge hæfter til senere brug eller til kommende brugere.

Bestemmelsesmæssig anvendelse

Dette apparat må kun anvendes til privat brug. Apparatet er beregnet til rengøring med damp og kan anvendes med det egnede tilbehør, som beskrevet i denne driftsvejledning. Rengøringsmiddel er ikke nødvendigt. Overhold sikkerhedshenvisningerne.

Miljøbeskyttelse



Emballagen kan genbruges. Sørg for at bortskaffe emballagen miljømæssigt korrekt.



Elektriske og elektroniske maskiner indeholder værdifulde materialer, der kan genbruges, og ofte dele, såsom batterier, akku-pakker eller olie, der ved forkert håndtering eller forkert bortskaffelse kan udgøre en fare for menneskers sundhed og for miljøet. For en korrekt drift af maskinen er disse dele imidlertid nødvendige. Maskiner, der er kendetegnet med dette symbol, må ikke bortskaffes sammen med husholdningsaffaldet.

Henvisninger til indholdsstoffer (REACH)

Aktuelle oplysninger om indholdsstoffer findes på: www.kaercher.com/REACH

Tilbehør og reservedele

Anvend kun originaltilbehør og -reservedele. De er en garanti for en sikker og fejlfri drift af maskinen. Informationer om tilbehør og reservedele findes på www.kaercher.com.

Leveringsomfang

Maskinens leveringsomfang er vist på emballagen. Kontroller ved udpakningen, om indholdet er komplet. Kontakt venligst forhandleren, hvis der mangler tilbehør eller ved transportskader.

Garanti

I de enkelte lande gælder de af vore forhandlere fastlagte garantibetingelser. Eventuelle fejl på maskinen afhjælpes gratis inden for garantien, såfremt fejlen kan tilskrives en materiale- eller produktionsfejl. Hvis du ønsker at gøre garantien gældende, bedes du henvende dig til sin forhandler eller nærmeste kundeservice medbringende kvittering for købet. (Se adressen på bagsiden)

Sikkerhedsanordninger

⚠ FORSIGTIG

Manglende eller ændrede sikkerhedsanordninger
Sikkerhedsanordninger fungerer som din beskyttelse. Sikkerhedsanordninger må aldrig ændres eller ignoreres.

Symboler på maskinen

(alt efter maskintype)

| | |
|--|---|
| | Fare for forbrænding, maskinens overflade bliver varm under drift |
| | Skoldningsfare pga. damp |
| | Læs driftsvejledningen |

Trykregulator

Trykregulatoren holder trykket i dampkedlen så konstant som muligt under driften. Opvarmningen slukkes, når det maksimale driftstryk i dampkedlen er nået, og tændes igen ved et trykfald i dampkedlen som følge af dampudtægning.

Sikkerhedstermostat

Sikkerhedstermostaten forhindrer en overophedning af apparatet. Hvis trykregulatoren og kedeltemperostaten svigter i tilfælde af fejl og apparatet overopheder, frakobler sikkerhedstermostaten apparatet. Henvend dig til den ansvarlige KÄRCHER kundeservice for nulstilling af sikkerhedstermostaten.

Kedeltemmostat

Kedeltemmostaten frakobler varmen i tilfælde af fejl, f.eks. hvis der ikke er vand i dampkedlen og temperaturen i dampkedlen stiger. Så snart du påfylder vand, er apparatet atter klar til brug.

Vedligeholdelseslås

Vedligeholdelseslåsen låser dampkedlen mod det foreliggende tryk. Vedligeholdelseslåsen er samtidig en overtrykventil. Hvis trykregulatoren er defekt og damptrykket i dampkedlen stiger, åbner overtrykventilen og dampen kommer ud gennem vedligeholdelseslåsen. Henvend dig til den ansvarlige KÄRCHER kundeservice før genstart af apparatet.

Maskinbeskrivelse

I denne driftsvejledning beskrives det maksimale udstyr. Afhængigt af modellen er der forskel på leverancens omfang, se emballage.

Figurer, se grafiksider.

Figur A

- 1 Maskintilslutning
- 2 LED-lamper
- 3 Vælgerkontakt
- 4 Bæregreb
- 5 Tilbehørsrum
- 6 Vandtank
- 7 Netttilslutningsledning med netstik
- 8 Visning - position OFF
- 9 Minimalt damptrin
- 10 Middel damptrin
- 11 Maks. damptrin
- 12 Sikkerhedslås
- 13 Parkeringsholder til gulv-mundstykke
- 14 Styreulre
- 15 Dampspistol
- 16 Damphåndtag
- 17 Oplåsningstast
- 18 Børnesikring
- 19 Dampslange
- 20 Dampstik

- ②1 Punktstråledyse
- ②2 Rundbørste lille
- ②3 **Rundbørste stor
- ②4 **Powerdyse
- ②5 Fugebørste
- ②6 Hånddysse
- ②7 Mikrofiberbeklædning til hånddysse
- ②8 Forlængerrør (2 stk.)
- ②9 Oplåsningstast
- ③0 Gulvmundstykke
- ③1 Burrebåndsforbindelse
- ③2 Mikrofiberklud (1 stk.)
- ③3 **Mikrofiberklud (2 stk.)
- ③4 **Tæppeglider
- ③5 Afkalkningsmiddel
- ③6 Damptrykstrygejern
- ③7 Kontrollampe orange - opvarmer
- ③8 Dampafbryder på undersiden
- ③9 Dampstik

**SC 4 Deluxe EasyFix Iron Premium

Montering

Montering af tilbehør

1. Åbn afdækningen på maskinens tilslutning.
Figur B
2. Isæt dampstikket i maskinens tilslutning; du skal kunne høre dampstikket gå i hak.
Figur B
3. Skub tilbehørets åbne ende på damp pistolen, indtil sikkerhedstasten på damp pistolen går i hak.
Figur G
4. Skub tilbehørets åbne ende på punktstråledysen.
Figur H
5. Forbind forlængerrørene med damp pistolen.
 - a Skub det 1. forlængerrør på damp pistolen, indtil sikkerhedstasten på damp pistolen går i hak. Forbindelsesrøret er forbundet.
 - b Skub det 2. forlængerrør på det 1. forlængerrør. Forbindelsesrørene er forbundet.
6. Skub tilbehøret og/eller gulv-mundstykket på forlængerrørets frie ende.
Figur J
Tilbehøret er forbundet.

Adskillelse af tilbehør

1. Skub børnesikringen tilbage. Damparmen er spærret.
2. Tryk afdækningen på maskinens tilslutning nedad, og træk dampstikket ud af maskinens tilslutning.
3. Tryk på sikkerhedstasten og træk delene fra hinanden.

Figur O

Drift

Påfyldning af vand

Vandtanken kan til hver en tid tages af i forbindelse med påfyldning, eller kan fyldes direkte på apparatet.

BEMÆRK

Skader på apparatet

Dyserne kan tilstoppe eller vandstandsvisningen kan blive beskadiget på grund af uegnet vand.

Påfyld ikke udelukkende destilleret vand. Anvend maksimalt 50 % destilleret vand blandet med postevand.

Påfyld ikke kondensvand fra tørretumbleren.

Påfyld ikke opsamlet regnvand.

Påfyld ikke rengøringsmidler eller andre tilsætninger (f.eks. dufte).

Aftagning af vandtank for påfyldning

1. Træk vandtanken lodret opad.
Figur C
2. Stil vandtanken lodret og fyld den op med postevand eller en blanding af postevand og maksimalt 50 % destilleret vand.
3. Isæt vandtanken, og tryk den nedad, indtil den går i hak.

Påfyldning af vandtank direkte på apparatet

1. Fyld postevand eller en blanding af postevand og maksimalt 50 % destilleret vand fra en beholder op til markeringen "MAX" i vandtankens påfyldningsåbning.

Figur D

Tilkobling af maskinen

Obs

Hvis der ikke er vand i dampkedlen eller der er for lidt vand, starter vandpumpen og transporterer vandet fra vandtanken til dampkedlen. Påfyldningsprocessen kan vare flere minutter.

Obs

Apparatet slukker ventilen for hver 60 sekunder, hvilket kan høres med et stille klik. Lukningen forhindrer, at ventilen sætter sig fast. Dampudgangen påvirkes ikke af dette.

1. Stil maskinen på en fast undergrund.
2. Sæt netstikket i en stikkontakt.
3. Drej vælgerkontakten fra position OFF til dampindstillingsområdet.

Figur E

LED-bjælken lyser rødt, og slukkes langsomt.

4. Efter ca. 3 minutter lyser LED-lampen konstant grønt. Maskinen er klar til brug.

Figur F



5. Tryk på damparmen.

Figur G

Der strømmer damp ud.

Indstilling af dampmængden

Mængden af udstrømmende damp reguleres med vælgerkontakten for dampmængden. Vælgerkontakten har tre indstillinger.

| | |
|---|---------------------|
|  | Maksimal dampmængde |
|  | Middel dampmængde |



Minimal dampmængde

1. Indstil vælgerkontakten for dampmængde på den ønskede dampmængde.
2. Tryk på damparmen.
3. Ret dampistolens mod en klud, indtil dampen strømmer regelmæssigt ud, inden rengøringen.

Efterfyldning af vand

Hvis der ikke er tilstrækkeligt vand i vandtanken, blinker LED-lampen hurtigt rødt, og der lyder et akustisk signal.

Obs

Vandpumpen fylder dampkedlen i intervaller. Er påfyldningen i orden, blinker LED-lampen hurtigt rødt.

Obs

Hvis der ikke er vand i dampkedlen eller der er for lidt vand, starter vandpumpen og transporterer vandet fra vandtanken til dampkedlen. Påfyldningsprocessen kan vare flere minutter.

BEMÆRK

Skader på apparatet

Dyserne kan tilstoppe eller vandstandsvisningen kan blive beskadiget på grund af uegnet vand.

Påfyld ikke udelukkende destilleret vand. Anvend maksimalt 50 % destilleret vand blandet med postevand.

Påfyld ikke kondensvand fra tørretumbleren.

Påfyld ikke opsamlet regnvand.

Påfyld ikke rengøringsmidler eller andre tilsætninger (f.eks. dufte).

1. Fyld vandtanken op med postevand eller en blanding af postevand og maksimalt 50 % destilleret vand.
Maskinen er klar til brug.

Slukning af maskinen

1. Indstil maskinkontakten på "OFF".
Figur M
Maskinen er slukket.
2. Tryk på damparmen, indtil der ikke længere kommer damp ud.
Figur N
Dampkedlen er trykløs.
3. Skub børnesikringen tilbage.
Damparmen er spærret.
4. Træk netstikket ud af stikkontakten.
5. Tøm vandtanken.

Skylning af dampkedel

Skyl dampkedlen i maskinen efter hver 10. påfyldning af tanken.

1. Sluk maskinen, se kapitlet *Slukning af maskinen*.
2. Lad maskinen køle af.
3. Tøm vandtanken.
4. Tag tilbehøret ud af tilbehørsrummet.
5. Åbn vedligeholdelseslåsen. Sæt den åbne ende af et forlængerrør på vedligeholdelseslåsen, sæt i hak i styringen, og skru op.

Figur S

6. Fyld dampkedlen med vand, og ryst den kraftigt. Derved løsnes kalkresterne, der har sat sig på bunden af dampkedlen.
7. Sørg for at tømme dampkedlen fuldstændigt for vand.

Figur T

Tømning af dampkedel

Vandet i kedlen kan tømmes ved hjælp af CLE-funktionen:

1. Tag vandtanken af.
2. Tænd maskinen.
3. Tryk 3 gange på dampafbryderen, indtil LED-lampen blinker grønt og der lyder et langt bip.
4. Du kan bruge damp, indtil der ikke er mere vand i dampkedlen.

Opbevaring af maskinen

1. Sæt forlængerrørene i de store holdere til tilbehør.
2. Sæt en hånddyse og en punktstråledyse på hvert af forlængerrørene.
3. Fastgør den store rundbørste på punktstråledysen.
4. Sæt gulv-mundstykket fast i parkeringsholderen.

Figur P

5. Rul kablet op, og anbring det i tilbehørsrummet.

Figur R

6. Rul dampslangen op, og anbring den i tilbehørsrummet.

Figur Q

7. Anbring den lille rundbørste og fugebørsten i tilbehørsrummet.

8. Opbevar maskinen på et tørt og frostfrit sted.

Vigtige anvendelsehenvisninger

Rengør gulvflader

Vi anbefaler at fejle eller støvsuge gulvet før brug af apparatet. Således er gulvet frit for snavs og løse partikler allerede før damprengøringen.

Opfriskning af tekstiler

Prøv altid apparatet på et diskret sted inden behandlingen, for at teste tekstilernes tolerance: Damp på tekstilet, lad det tørre og kontroller efterfølgende for ændringer af farve eller form.

Rengør belagte eller lakerede overflader

BEMÆRK

Beskadigede overflader

Damp kan løsne voks, møbelpolitur, kunststofbelægnings eller farve og lister på kanter.

Ret ikke dampen mod limede kanter, da listen kan løsne sig.

Anvend ikke apparatet til rengøring af ubehandlede træ- eller parketgulve.

Anvend ikke apparatet til rengøring af lakerede eller kunststofbelagte overflader, som f.eks. køkken- eller stuemøbler, døre eller parket.

1. For at rengøre disse overflader kan du dampe på en klud og tørre overfladerne af hermed.

Glasrengøring

BEMÆRK

Glasrud og beskadigede overflader

Damp kan beskadige forseglede områder på vinduesrammen og ved lave udetemperaturer føre til spændinger på overfladen af vinduesruder og derved til glasbrud.

Ret ikke dampen mod forseglede områder på vinduesrammen.

Opvarm vinduesruder ved lave udetemperaturer ved at dampe let på hele glasoverfladen.

- Rengør vinduesfladen med hånddyse og beklædning. Anvend en vinduesskraber til at fjerne vandet eller tør ruderne af.

Brug af tilbehør

Damppestol

Damppestolen kan anvendes i de følgende brugsområder uden tilbehør:

- Til fjernelse af mindre folder på hængende tekstiler: Pådampning af tekstilet fra 10-20 cm afstand.
- Til afstøvning med fugtig klud: Damp kortvarigt på en klud og tør møblerne af hermed.

Punktstråledyse

Punktstråledysen er egnet til rengøring af svært tilgængelige steder, fuger, armaturer, afløb, vaskekummer, toiletter, persienner eller radiatorer. Jo tættere punktstråledysen kommer på det snavsede sted, desto højere er rengøringsvirkningen, da temperatur og dampmængde er højest ved dyseudgangen. Kraftige kalkaflejninger kan behandles med et egnet rengøringsmiddel før damprengøringen. Lad rengøringsmidlet virke ca. 5 minutter og påfør derefter damp.

1. Skub punktstråledysen på damppestolen.

Figur G

Rundbørste (lille)

Den lille rundbørste egner sig til rengøring af genstridigt snavs. Ved at børste kan genstridigt snavs fjernes lettere.

BEMÆRK

Beskadigede overflader

Børsten kan ridse følsomme overflader.

Er ikke egnet til rengøring af følsomme overflader.

1. Monter den lille rundbørste på punktstråledysen.

Figur H

Rundbørste stor

Den store rundbørste egner sig til rengøring af store, runde flader, f.eks. vaskekummer, brusebadekar, badekar, køkkenvaske osv.

BEMÆRK

Beskadigede overflader

Børsten kan ridse følsomme overflader.

Er ikke egnet til rengøring af følsomme overflader.

1. Fastgør den store rundbørste på punktstråledysen.

Figur H

Powerdyse

Powerdysen egner sig til rengøring af genstridigt snavs og udblæsning af hjørner, fuger osv.

1. Monter powerdysen på punktstråledysen, som er egnet til rundbørsten.

Figur H

Fugebørste

1. Fugebørsten anvendes til rengøring af smalle spalter, f.eks. mellem vindueskarme og håndtag i væggen.

Figur H

Hånddysen

Hånddysen egner sig til rengøring af mindre afvaskelige overflader, brusekabiner og spejle.

1. Skub hånddysen som punktstråledysen på damppestolen.

Figur G

2. Træk beklædningen over hånddysen.

Gulv-mundstykke

Gulv-mundstykket egner sig til rengøring af afvaskelige væg- og gulvbelægninger, f.eks. stengulve, fliser og PVC-gulve.

BEMÆRK

Skader på grund af damppåvirkning

Varme og gennemfugtning kan føre til skader.

Prøv derfor inden anvendelsen varmestyrken og damppåvirkningen på et diskret sted med den mindste dampmængde.

Obs

Rengøringsmiddelrester eller plejeemulsioner på den overflade, der skal rengøres, kan ved damprengøring medføre striber, der dog forsvinder efter flere anvendelser.

Vi anbefaler at feje eller støvsuge gulvet før brug af maskinen. Således er gulvet frit for snavs og løse partikler allerede før damprengøringen. Arbejd dig langsomt frem på kraftigt snavsede overflader for at lade dampen virke længere.

1. Forbind forlængerrør med damppestolen.

Figur I

2. Skub gulv-mundstykket på forlængerrøret.

Figur J

3. Fastgør gulvklud på gulv-mundstykket.

a Læg gulvkluden med burrebåndene opad på gulvet.

b Sæt gulv-mundstykket på gulvkluden med et let tryk.

Figur K

Gulvkluden sætter sig selv fast på gulv-mundstykket ved hjælp af burrebåndet.

Aftagning af gulvklud

1. Sæt en fod på gulvkludens fodflap og løft gulv-mundstykket opad.

Figur K

Obs

I starten er gulvkludens burrebånd stadig meget stærkt og er eventuelt svært at fjerne fra gulv-mundstykket. Efter flere ganges brug og efter vask af gulvkluden er det lettere at fjerne den fra gulv-mundstykket, og den har opnået den optimale vedhæftning.

Parkering af gulv-mundstykke

1. Sæt gulv-mundstykket fast i parkeringsholderen ved en arbejdspause.

Figur P

Tæppeglider

Med tæppeglideren kan man friske tæpper op.

BEMÆRK

Skader på tæppeglider og tæppe

Snavs på tæppeglideren, samt varme og gennemvædning kan medføre skader på tæppet.

Prøv derfor inden anvendelsen varmestyrken og damppåvirkningen på tæppet på et diskret sted med den mindste dampmængde.

Vær opmærksom på tæppeproducentens rengøringsanvisninger.

Sørg for at støvsuge tæppet og fjerne pletter inden anvendelse af tæppeglideren.

Fjern eventuelle vandansamlinger (kondensat) i apparatet, før anvendelse og efter driftspauser, ved afdampning i et afløb (uden gulvklud/med tilbehør).

Anvend kun tæppeglideren med gulvklud på gulv-mundstykket.

Udfør damprengøring på lavt damptrin ved anvendelse af tæppeglideren.

For at undgå en stærk gennemfugtning og risikoen for beskadigelse pga. temperaturpåvirkning, må dampen ikke rettes kontinuerligt på et sted (højest 5 sekunder).

Anvend ikke tæppeglideren på højluvede tæpper.

Fastgør tæppeglideren på gulv-mundstykket

1. Fastgør gulvkluden på gulv-mundstykket, se kapitel *Gulv-mundstykke*.
Figur K
2. Lad gulv-mundstykket glide ind i tæppeglideren med et let tryk og klik på plads.
Figur L
3. Start tæpperensningen.

Afmontering af tæppeglideren fra gulvmundstykket

⚠ FORSIGTIG

Forbrændinger på foden

Tæppeglideren kan blive overophedet ved pådampning.

Betjen og fjern ikke tæppeglideren med bare fødder eller åbne sandaler.

Tæppeglideren bør kun betjenes og fjernes med egnet fodtøj.

1. Tryk tæppegliderens laske nedad med spidsen af en fast sko.
2. Løft gulvmundstykket opad.

Figur K

Første ibrugtagning af dampstrygejernet

BEMÆRK

Materielle skader pga. kondens eller fugt

Under strygningen kan der dryppe kondensvand ned på gulvet og beskadige sarte gulvbelægninger.

Foretag om muligt strygningen på gulvbelægninger, der er modstandsdygtige over for kondensat, f.eks. på fliser eller stengulve.

På sarte gulvbelægninger skal du sørge for tilstrækkelig beskyttelse på det sted, hvor kondensvandet kan dryppe ned, f.eks. ved at anbringe en vandtæt gulvmåtte.

Obs

Strygejernssålen skal være varm, så dampen ikke kondenserer på sålen og tørrer på strygetøjet.

1. Sørg for, at der befinder sig postevand eller en blanding af postevand og højest 50 % destilleret vand i dampkedlen på damprenseren.
2. Isæt strygejernets dampstik i maskintilslutningen, indtil det går i hak.
3. Ibrugtagning af damprenseren, se kapitlet *Tilkobling af maskinen*.
4. Vent, indtil damprenseren er klar til brug.
5. Strygejernet er klar til brug, så snart den orange kontrollampe slukkes.
6. Kontrollampen lyser under strygningen, når strygejernet opvarmes. Undgå at afbryde strygningen under opvarmningen.

Dampstrygning

Obs

Vi anbefaler at anvende et KÄRCHER strygebræt med aktiv dampopsugning. Dette strygebræt er optimalt tilpasset til det købte apparat. Det gør strygningen lettere og hurtigere. Det anvendte strygebræt bør under alle omstændigheder have et dampgennemtrængeligt, gitteragtigt strygeunderlag.

1. Sørg for, at der befinder sig postevand eller en blanding af postevand og højest 50 % destilleret vand i dampkedlen på damprenseren.
2. Isæt strygejernets dampstik i maskintilslutningen, indtil det går i hak.
Indikatoren på strygejernet lyser fortsat grønt.
3. Ibrugtagning af damprenseren, se kapitlet *Tilkobling af maskinen*

4. Vent, indtil damprenseren er klar til brug.

Dampstrygning

Alle stoftyper kan stryges med damp. Stryg sarte stoftyper eller påtryk på indersiden eller i henhold til producentens anvisninger.

BEMÆRK

Skader på beklædningsstykker

Hvis strygeangivelserne i beklædningsstykket ikke overholdes kan det medføre skader.

Overhold strygeangivelserne i beklædningsstykket.

Obs

Med den faste, optimale temperaturindstilling kan alle strygbare tekstiler stryges uden yderligere temperaturindstilling.

Glat sarte stoffer og påtryk på bagsiden ved hjælp af damp og uden direkte kontakt med strygejernet. Ved at dampe stoffet med en afstand på 2 - 3 cm til stoffet rejser fibrene på en skånende måde.

Obs

Strygejernet er udstyret med en frakoblingsautomatik, der slukker for apparatet, hvis det ikke er blevet flyttet i mere end 5 minutter. Frakoblingsautomatikken øger sikkerheden og sparer energi, fordi jernet ikke konstant opvarmes. Strygejernet tænder igen, så snart det flyttes, og begynder at varme op.

Obs

Du kan holde strygejernet lodret for at påføre damp på gardiner, kjoler osv.

1. Så snart strygejernets orange varmekontrollampe slukkes, kan du begynde at stryge.
2. Tryk på dampafbryderen på undersiden af håndtaget. Der strømmer damp ud, så længe der trykkes på afbryderen.
3. Inden strygningen påbegyndes og efter strygepauser skal du rette dampstålen mod en klud, indtil dampen strømmer regelmæssigt ud.

Tørstrygning

BEMÆRK

Skader på apparatet

Vandmangel i dampkedlen medfører skader på apparatet

Kontrollér, at der er vand i dampkedlen.

BEMÆRK

Skader på beklædningsstykker

Hvis strygeangivelserne i beklædningsstykket ikke overholdes kan det medføre skader.

Overhold strygeangivelserne i beklædningsstykket.

Obs

Med den faste, optimale temperaturindstilling kan alle strygbare tekstiler stryges uden yderligere temperaturindstilling.

Sart stof og sarte påtryk bør ikke blive strøget tørt.

- Vent indtil strygejernets kontrollampe (orange) - Opvarmning - slukker.

Strygejernet er klar til at stryge.

Pleje og vedligeholdelse

Afkalkning af dampkedel

Obs

Da kalk sætter sig fast i maskinen, anbefaler vi, at maskinen afkalkes efter det i tabellen angivne antal påfyldninger af vandtanken (PV= påfyldninger af vandtank).

| Hårdhedsområde | °dH | mmol/l | PV | |
|----------------|-------------|---------|-----------|-----|
| I | blødt | 0 - 7 | 0 - 1,3 | 100 |
| II | mellem | 7 - 14 | 1,3 - 2,5 | 90 |
| III | hårdt | 14 - 21 | 2,5 - 3,8 | 75 |
| IV | meget hårdt | >21 | >3,8 | 50 |

Obs

Vandbygningsdirektoratet eller de kommunale værker leverer oplysninger om postevandets hårdhed.

BEMÆRK

Beskadigede overflader

Afkalkeropløsningen kan angribe følsomme overflader. Påfyld og tøm apparatet forsigtigt.

1. Sluk maskinen, se kapitlet *Slukning af maskinen*.
2. Lad maskinen køle af.
3. Tøm vandtanken.
4. Tag tilbehøret ud af tilbehørsrummet.
5. Åbn vedligeholdelseslåsen. Sæt den åbne ende af et forlængerrør på vedligeholdelseslåsen, sæt i hak i styringen, og skru op.

Figur S

6. Sørg for at tømme dampkedlen fuldstændigt for vand.

Figur T

BEMÆRK

Skader på maskinen på grund af afkalkningsmiddel

Et uegnet afkalkningsmiddel og fejl dosering af afkalkningsmiddel kan beskadige maskinen.

Anvend udelukkende KÄRCHER afkalkningsmiddel.

Anvend 1 doseringsenhed af afkalkningsmidlet til 0,5 l vand.

7. Anvend afkalkningsopløsningen i overensstemmelse med angivelserne.
8. Fyld afkalkningsopløsningen i dampkedlen. Lås ikke dampkedlen.
9. Lad afkalkningsopløsningen virke i ca. 8 timer.
10. Sørg for at tømme dampkedlen fuldstændigt for afkalkningsopløsning.
11. Gentag om nødvendigt afkalkningen.
12. Skyl dampkedlen 2 eller 3 gange med koldt vand for at fjerne alle rester af afkalkningsopløsningen.
13. Sørg for at tømme dampkedlen fuldstændigt for vand.

Figur S

14. Tør holderen til nettislutningskablet.
15. Skru vedligeholdelseslåsen til med et forlængerrør.

Pleje af tilbehøret

(Tilbehør - afhængigt af leveringsomfang)

Obs

Mikrofiberkludene er ikke egnede til tørretumbling.

Obs

Vær opmærksom på vaskeanvisningen ved vask af kludene. For at kludene kan optage snavs, må der ikke anvendes skyllemiddel.

1. Vask gulvklude og beklædninger ved højst 60 °C i vaskemaskinen.

Hjælp ved fejl

Fejl skyldes ofte enkle årsager, som du selv kan afhjælpe ved hjælp af følgende oversigt. I tvivlstilfælde eller ved fejl, der ikke nævnes her, skal du kontakte den autoriserede kundeservice.

⚠ ADVARSEL

Fare for elektrisk stød og forbrænding

Det er farligt at reparere fejl når apparatet er tilsluttet strømnettet eller ikke er afkølet.

Træk netstikket ud.

Lad apparatet køle af.

Reduceret dampmængde

Dampkedlen er kalket til.

- Afkalk dampkedlen.

LED-lampen blinker hurtigt rødt, og der lyder et akustisk signal

Ingen vand i vandtanken.

- Fyld vandtanken.

Damparmen kan ikke trykkes ind

Damparmen er sikret med børnesikringen.

- Skub børnesikringen frem.

Damparmen er låst op.

Lang opvarmningstid

Dampkedlen er forkalket.

- Afkalk dampkedel.

Stor vandudstrømning

Dampkedlen er forkalket.

- Afkalk dampkedlen.

Damptrykstrygejern "spytter" vand ud

- Skyl eller afkalk damprenserens dampkedel, se kapitlet *Afkalk dampkedlen*.

Efter strygepauser kommer der vand ud af damp-

trykstrygejern

Ved længere strygepauser kan der kondensere damp i dampledning.

- Efter strygepauser rettes dampstødet hen på en klud, indtil dampen strømmer ensartet ud.

Tekniske data



| | | SC 4 De-luxe EasyFix Iron | SC 4 De-luxe EasyFix Iron Premi-um |
|-------------------------------|---------|---------------------------------|---|
| Elektrisk tilslutning | | | |
| Spænding | V | 220 - 240 | 220 - 240 |
| Fase | ~ | 1 | 1 |
| Frekvens | Hz | 50 | 50 |
| Kapslingsklasse | | IPX4 | IPX4 |
| Beskyttelsesklasse | | I | I |
| Apparatets ydelsesdata | | | |
| Varmeeffekt | W | 2200 | 2200 |
| Strygejernets varmeeffekt | W | 700 | 700 |
| Maksimalt driftstryk | MPa | 0,42 | 0,42 |
| Opvarmningstid | Minuter | 3 | 3 |
| Kontinuerlig dampning | g/min | 60 | 60 |
| Maksimalt dampstød | g/min | 150 | 150 |
| Påfyldningsmængde | | | |
| Vandtank | l | 1,3 | 1,3 |
| Dampkedel | l | 0,5 | 0,5 |
| Mål og vægt | | | |
| Vægt (uden tilbehør) | kg | 6,8 | 6,8 |
| Længde | mm | 400 | 400 |
| Bredde | mm | 270 | 270 |
| Højde | mm | 300 | 300 |

Der tages forbehold for tekniske ændringer.

Indhold

| | |
|--------------------------------|----|
| Generelle merknader..... | 59 |
| Forskriftsmessig bruk | 59 |
| Miljøvern | 59 |
| Tilbehør og reservedeler | 59 |
| Leveringsomfang | 59 |
| Garanti | 59 |
| Sikkerhetsinnretninger | 59 |
| Beskrivelse av apparatet | 60 |
| Montering | 60 |
| Drift | 61 |
| Viktig bruksinformasjon | 62 |
| Bruk af tilbehør | 62 |
| Stell og vedlikehold | 64 |
| Bistand ved feil | 64 |
| Tekniske data | 65 |

Generelle merknader

  Les denne oversettelsen av den originale driftsveiledningen før apparatet tas i bruk første gang, og følg de vedlagte sikkerhetsanvisningene. Følg anvisningene. Oppbevar begge heftene til senere bruk eller for annen eier.

Forskriftsmessig bruk

Dette apparatet skal kun brukes til private formål. Apparatet er ment for rengjøring med damp og kan brukes med egnet tilbehør, som beskrevet i denne bruksanvisningen. Rengjøringsmiddel er ikke nødvendig. Følg sikkerhetsanvisningene.

Miljøvern



Materialet i emballasjen kan resirkuleres. Kvitt deg med emballasjen på miljøvennlig måte.



Elektriske og elektroniske apparater inneholder verdifulle resirkulerbare materialer og ofte deler batterier, batteripakker eller olje. Disse kan utgjøre en potensiell fare for helse og miljø ved feil bruk eller feil avfallsbehandling. Disse delene er imidlertid nødvendige for korrekt drift av apparatet. Apparatet merket med dette symbolet skal ikke kastes i husholdningsavfallet.

Anvisninger om innhold (REACH)

Aktuell informasjon om stoffene i innholdet finner du under: www.kaercher.com/REACH

Tilbehør og reservedeler

Bruk bare originalt tilbehør og originale reservedeler; de garanterer for en sikker og problemfri drift av apparatet. Informasjon om tilbehør og reservedeler finner du på www.kaercher.com.

Leveringsomfang

Apparatets leveringsomfang er vist på emballasjen. Kontroller at innholdet i pakken er komplett når du pakker ut. Manglende tilbehør eller transportskader skal meldes til forhandleren.

Garanti

Vår ansvarlige salgsorganisasjon for det enkelte land har utgitt garantibetingelsene som gjelder i det aktuelle landet. Eventuelle feil på apparatet repareres gratis i garantitiden dersom disse kan føres tilbake til material- eller produksjonsfeil. Ved behov for garantireparasjoner, vennligst henvend deg med kjøpskvitteringen til din forhandler eller nærmeste autoriserte kundeservice. (Se adresse på baksiden)

Sikkerhetsinnretninger

⚠ FORSIKTIG

Manglende eller endrede sikkerhetsinnretninger
 Sikkerhetsinnretningene tjener til din egen sikkerhet.
 Du må aldri forandre eller omgå sikkerhetsinnretninger.

Symboler på apparatet

(avhengig av apparattype)



Fare for forbrenning, apparatoverflaten blir varm under bruk



Fare for skålding fra damp



Les bruksanvisningen

Trykkregulator

Trykkregulatoren holder trykket i dampkjelen så konstant som mulig under drift. Når det maksimale driftstrykket i dampkjelen er nådd, slås oppvarmingen av.

Når trykket i dampkjelen faller igjen fordi damp tappes ut, slås oppvarmingen på igjen.

Sikkerhetstermostat

Sikkerhetstermostaten forhindrer at apparatet overopphe-
tes. Hvis trykkregulatoren og kjeltermostaten svikter
ved en feil og apparatet overopphe-tes, kobler sikker-
hetstermostaten ut apparatet. Ta kontakt med den an-
svarlige KÄRCHER kundeservice for å nullstille
sikkerhetstermostaten.

Kjeltermostat

Kjeltermostaten kobler ut oppvarmingen ved feil, f.eks.
hvis det ikke er vann i dampkjelen og temperaturen i
dampkjelen stiger.

Så snart det etterfylles vann, er apparatet klart til drift
igjen.

Vedlikeholdslås

Vedlikeholdslåsen stenger dampkjelen mot damptryk-
ket som oppstår. Vedlikeholdslåsen er samtidig en
overtrykksventil. Hvis trykkregulatoren er defekt og
damptrykket i dampkjelen stiger, åpnes overtrykksven-
tilen og det kommer damp oppover ut av vedlikeholdslå-
sen.

Ta kontakt med den ansvarlige KÄRCHER kundeser-
vice før apparatet tas i bruk igjen.

Beskrivelse av apparatet

I denne bruksanvisningen beskrives maksimalt utstyr.
Alt etter modell kan det være ulike leveringsomfang, se
emballasjen.

Bilder, se grafikkside.

Figur A

- ① Stikkontakt
- ② LED-lamper
- ③ Valgbryter
- ④ Bærehåndtak
- ⑤ Tilbehørsrom
- ⑥ Vanntank
- ⑦ Strømledning med strømstøpsel
- ⑧ Visning – AV-stilling
- ⑨ Minimum damptrinn
- ⑩ Middels damptrinn
- ⑪ Maksimum damptrinn
- ⑫ Sikkerhetslås
- ⑬ Parkeringsholder for gulvmunnstykke
- ⑭ Styrehjul
- ⑮ Damppistol
- ⑯ Dampspak
- ⑰ Låseknapp
- ⑱ Barnesikring
- ⑲ Dampslange
- ⑳ Dampplugg
- ㉑ Nåledyse
- ㉒ Liten rundbørste

- ㉓ **Stor rundbørste
- ㉔ **Powerdyse
- ㉕ Fugebørste
- ㉖ Håndmunnstykke
- ㉗ Mikrofibertrekk for håndmunnstykke
- ㉘ Forlengelsesrør (2 stk.)
- ㉙ Låseknapp
- ㉚ Gulvmunnstykke
- ㉛ Borrelås
- ㉜ Mikrofbergulvklut (1 stk.)
- ㉝ **Gulvklut av mikrofiber (2 stk.)
- ㉞ **Tepeglider
- ㉟ Avkalkingsmiddel
- ㊱ Damptrykkstrykejern
- ㊲ Kontrollampe oransje – oppvarming
- ㊳ Dampbryter på undersiden
- ㊴ Dampplugg

**SC 4 Deluxe EasyFix Iron Premium

Montering

Montere tilbehør

1. Åpne lokket på stikkkontakten.
Figur B
2. Sett inn dampstøpselet i stikkkontakten til du hører at
dampstøpselet smekker i lås.
Figur B
3. Den åpne enden til tilbehøret skyves på damppisto-
len til låseknappen på damp pistolen smekker i lås.
Figur G
4. Den åpne enden til tilbehøret skyves på nåledysen.
Figur H
5. Sett forlengelsesrørene på damp pistolen.
 - a Skyv det 1. forlengelsesrøret inn på damppisto-
len til låseknappen for damp pistolen går i inn-
grep.
Forbindelsesrøret er koblet til.
 - b Skyv det 2. forlengelsesrøret på det
1. forlengelsesrøret.
Forbindelsesrørene er koblet sammen.
- Figur I**
6. Skyv tilbehøret og/eller gulvmunnstykket på den le-
dige enden av forlengelsesrøret.
Figur J
Tilbehøret er koblet til.

Koble fra tilbehøret

1. Skyv barnesikringen bakover.
Damparmen er sperret.
2. Trykk lokket til stikkkontakten ned og trekk damp-
støpselet ut av stikkkontakten.
3. Trykk på låseknappen og trekk delene fra hver-
andre.
Figur O

Drift

Fylle på vann

Vanntanken kan tas av når som helst for påfylling, eller fylles direkte på apparatet.

OBS

Skade på apparatet

Uegnet vann kan føre til at dysene blir tilstoppet eller vannnivåindikatoren blir skadet.

Ikke fyll på rent destillert vann. Bruk maks. 50 % destillert vann blandet med springvann.

Ikke fyll på kondensvann fra tørketrommelen.

Ikke fyll på oppsamlet regnvann.

Ikke fyll på rengjøringsmidler eller andre tilsetninger (f.eks. dufter).

Ta av vanntanken for påfylling

1. Trekk vanntanken loddrett oppover.

Figur C

2. La vanntanken stå loddrett og fyll den med vann fra kranen eller en blanding av vann fra kranen og maks. 50 % destillert vann.
3. Sett inn vanntanken og trykk den ned til den klikker på plass.

Fylle vanntanken direkte på apparatet

1. Fyll springvann eller en blanding av springvann og maks. 50 % destillert vann fra en beholder i påfyllingsåpning vanntank til markeringen "MAX".

Figur D

Slå på apparatet

Merknad

Hvis det ikke er noe eller for lite vann i dampkjelen, starter vannpumpen og transporterer vann fra vanntanken til dampkjelen. Påfyllingen kan ta flere minutter.

Merknad

Apparatet lukker ventilen en kort periode hvert 60. sekund, i den forbindelse høres et lavt klikk. Lukkingen forhindrer at ventilen setter seg fast. Damputgangen blir ikke påvirket av dette.

1. Sett apparatet på et fast underlag.
2. Sett støpselet inn i en stikkontakt.
3. Vri valgbyteren ut av AV-stillingen og til dampinnstillingsområdet.

Figur E

LED-listen lyser rødt og slukkes langsomt.

4. Etter ca. 3 minutter lyser LED-lampen vedvarende grønt. Apparatet er klart til bruk.

Figur F



5. Trykk på damparmen.

Figur G

Dampen siver ut.

Regulering av dampmengden

Mengden damp som strømmer ut, reguleres med valgbyteren for dampmengden. Valgbyteren har tre posisjoner.

| | |
|--|---------------------|
|  | Maksimal dampmengde |
|  | Middels dampmengde |
|  | Minimal dampmengde |

1. Still valgbyteren for dampmengde på ønsket dampmengde.
2. Trykk på damparmen.
3. Før du rengjør dampstolen, må du rette dampstolen mot en klut inntil dampen strømmer ut regelmessig.

Etterfylle vann

Hvis det ikke er nok vann i vanntanken, blinker LED-lampen raskt i rødt og det avgis et lydsignal.

Merknad

Vannpumpen fyller dampkjelen i intervaller. Når fyllingen er fullført, blinker LED-lampen raskt i rødt.

Merknad

Hvis det ikke er noe eller for lite vann i dampkjelen, starter vannpumpen og transporterer vann fra vanntanken til dampkjelen. Påfyllingen kan ta flere minutter.

OBS

Skade på apparatet

Uegnet vann kan føre til at dysene blir tilstoppet eller vannnivåindikatoren blir skadet.

Ikke fyll på rent destillert vann. Bruk maks. 50 % destillert vann blandet med springvann.

Ikke fyll på kondensvann fra tørketrommelen.

Ikke fyll på oppsamlet regnvann.

Ikke fyll på rengjøringsmidler eller andre tilsetninger (f.eks. dufter).

1. Fyll vanntanken med vann fra kranen eller en blanding av vann fra kranen og maks. 50 % destillert vann.

Apparatet er klart til bruk.

Slå av apparatet

1. Sett apparatbyteren på «OFF».

Figur M

Apparatet er slått av.

2. Trykk på damparmen til det ikke lenger kommer ut damp.

Figur N

Dampkjelen er trykkavlastet.

3. Skyv barnesikringen bakover. Damparmen er sperret.
4. Trekk støpselet ut av stikkontakten.
5. Tøm vanntanken.

Skyll ut av dampkjelen

Skyll apparatets dampkjele etter hver tiende fylling av tanken.

1. Slå av apparatet, se kapittel *Slå av apparatet*.
 2. La apparatet avkjøles.
 3. Tøm vanntanken.
 4. Ta tilbehøret ut av tilbehørsrommet.
 5. Åpne vedlikeholdsløkket. Sett den åpne enden av forlengelsesrøret på vedlikeholdslåsen, klikk det på plass i føringen og skru det opp.
- #### Figur S
6. Fyll dampkjelen med vann og sving den kraftig att og fram. Da løsner kalkrester som har satt seg fast i bunnen av dampkjelen.
 7. Tøm dampkjelen helt for vann.

Figur T

Tømme dampkjelen

Vannet i kjelen kan tømmes ut i CLE-modus:

1. Ta ut vanntanken.
2. Slå på maskinen.
3. Trykk tre ganger på dampbryteren til LED-lampen blinker grønt og det avgis et langt lydsignal.

4. Dampen siver ut helt til det ikke er mer vann igjen i dampkjelen.

Oppbevare apparatet

1. Stikk forlengelsesrørene i den store holderen for tilbehør.
 2. Stikk håndmunnstykket og nåledysen på hvert sitt forlengelsesrør.
 3. Fest den store rundbørsten på nåledysen.
 4. Huk fast gulvmunnstykket i parkeringsholderen.
- Figur P**
5. Vikle opp kabelen og legg den i tilbehørsskuffen.
- Figur R**
6. Vikle opp dampslangen og legg den i tilbehørsskuffen.
- Figur Q**
7. Legg den lille rundbørsten og fugebørsten i tilbehørsskuffen.
 8. Oppbevar apparatet på et tørt og frostsikkert sted.

Viktig bruksinformasjon

Rengjøre gulvflater

Vi anbefaler å feie eller støvsuge gulv før apparatet brukes. Da blir det fjernet smuss og løse partikler fra gulvet før den fuktige rengjøringen.

Friske opp tekstiler

Før behandling med apparatet må det alltid kontrolleres at tekstilene tåler behandlingen. Dette gjøres på et skjult sted: Damp inn tekstilene, la dem tørke og kontroller ev. forandringer i form eller farge.

Rengjøre overflater med belegg eller som er lakkert

OBS

Skadde overflater

Damp kan løsne voks, møbelpolish, plastbelegg eller maling og liming av hjørner.

Ikke rett dampen mot limte hjørner, ellers kan limet løsne.

Ikke bruk apparatet til rengjøring av uforseglede tre- eller parkettgulv.

Ikke bruk apparatet til rengjøring av lakkerte eller plastbelagte overflater, som f.eks. kjøkkenmøbler og andre møbler i huset, dører eller parkett.

1. For rengjøring av disse overflatene kan en klut dampes og overflatene tørkes med denne.

Glassrengjøring

OBS

Glass-sprekker og skadet overflate

Damp kan skade forseglede steder på vindusrammen og føre til spenning i overflaten på vindusruten når det er lave temperaturer ute. Det kan føre til at glasset sprekker.

Ikke rett dampen mot forseglede steder på vindusrammen.

Varm opp vindusruten når temperaturen ute er lav ved å dampe hele glassflaten lett.

- Rengjør vindusflaten med håndmunnstykket og overtrekket. For å trekke vannet av, bruk en vindusnal eller tørk flatene tørre.

Bruk af tilbehør

Damppestol

Damppestolen kan brukes for følgende bruksområder uten tilbehør:

- Fjerning av lette krøller eller bretter fra hengende klesplagg: Damp klesplagget fra 10-20 cm avstand.
- For våt støvtørking: Damp en klut raskt og tørk over møblene med den.

Nåledyse

Nåledysen er egnet for rengjøring av steder som det er vanskelig å komme til, fuger, armaturer, avløp, vasker, toaletter, sjalusier eller varmeapparater. Jo nærmere nåledysen er til det skitne stedet, desto større blir rengjøringseffekten, siden temperaturen og dampmengden er høyest ved dyseutløpet. Kraftige kalkavleiringer kan behandles med et egnet rengjøringsmiddel før damprengjøringen. La rengjøringsmiddelet virke i ca. 5 minutter og damprengjør deretter.

1. Skyv nåledysen på damppestolen.

Figur G

Rundbørste (liten)

Den lille rundbørsten er egnet for rengjøring av vanskelig smuss. Ved å børste kan vanskelig smuss lettere fjernes.

OBS

Skadde overflater

Børsten kan ripe ømfintlige flater.

Ikke egnet for rengjøring av ømfintlige flater.

1. Monter den lille rundbørsten på nåledysen.

Figur H

Stor rundbørste

Den store rundbørsten egner seg til rengjøring av store avrundede flater, eksempelvis vaskeservanter, dusjkar, badekar, utslagsvask i kjøkkenet, osv.

OBS

Skadde overflater

Børsten kan ripe ømfintlige flater.

Ikke egnet for rengjøring av ømfintlige flater.

1. Fest den store rundbørsten på nåledysen.

Figur H

Powerdyse

Powerdysen er egnet for rengjøring av vanskelig smuss og utblåsing av hjørner, fuger osv.

1. Sett powerdysen på nåledysen som egner seg for rundbørsten.

Figur H

Fugebørste

1. Fugebørsten brukes til rengjøring av trange åpninger, f.eks. mellom vindusnisjer og håndtak på vegg.

Figur H

Håndmunnstykke

Håndmunnstykket er egnet for rengjøring av små vaskbare flater, dusjkabinett og speil.

1. Skyv håndmunnstykket på damppestolen i samsvar med nåledysen.

Figur G

2. Trekk overtrekket over håndmunnstykket.

Gulvmunnstykke

Gulvmunnstykket er egnet for rengjøring av vaskbare vegg- og gulvbelegg, f. eks. steingulv, fliser og PVC-gulv.

OBS

Skader grunnet dampinnvirkning

Varme og gjennomfukning kan føre til skader.

Kontroller varmebestandigheten og dampeffekten på et usynlig sted med den minste dampmengden før bruk.

Merknad

Rester av rengjøringsmidler eller vedlikeholdsemulsjoner på overflaten som skal rengjøres, kan føre til striper under damprenngjøringen. Dette forsvinner når damprenngjøringen gjentas flere ganger.

Vi anbefaler å feie eller støvsuge gulv før apparatet brukes. Da blir det fjernet smuss og løse partikler fra gulvet før den fuktige rengjøringen. På svært skitne flater må det arbeides langsomt, slik at dampen kan virke lenger.

1. Koble forlengelsesrør på dampstolten.

Figur I

2. Skyv gulvmunnstykket på forlengelsesrøret.

Figur J

3. Fest gulvkluten på gulvmunnstykket.
 - a Legg gulvkluten med borrelåsene opp på gulvet.
 - b Sett gulvmunnstykket på gulvkluten med et lett trykk.

Figur K

Gulvkluten setter seg fast i gulvmunnstykket med borrelåsene.

Ta av gulvkluten

1. Sett en fot på gulvklutens fotlask og løft gulvmunnstykket oppover.

Figur K

Merknad

Til å begynne med er båndet med borrelås på gulvkluten ennå ser sterkt og er muligens vanskelig å fjerne fra gulvmunnstykket. Etter flere gangers bruk og etter at gulvkluten har blitt vasket, er det lett å fjerne den fra gulvmunnstykket, og den har da nådd optimal klebeevne.

Parkere gulvmunnstykket

1. Ved pauser i arbeidet skal gulvmunnstykket hukes fast i parkeringsholderen.

Figur P

Teppeglider

Med teppeglideren kan du friske opp teppet.

OBS

Skader på teppeglider og teppe

Smuss på teppeglideren, og varme og gjennomvæte kan føre til skade på teppet.

Før bruk må du dessuten at teppet er varmebestandig og hvordan dampen virker på teppet på et upåfallende sted med lavest dampmengde.

Følg teppeprodusentens rengjøringsanvisninger.

Påse at teppet er blitt støvsugd og flekker er fjernet før bruk av teppeglideren.

Før bruk og etter driftspauser fjernes eventuell kondensat i apparatet ved å la det dampe ut i et avløp (uten gulvdeksel / med tilbehør).

Teppeglideren skal kun brukes med gulvdeksel på gulvdysen.

Når du bruker teppeglider må du damprenngjøre på lavt damptrinn.

Ikke rett dampen vedvarende mot ett sted (maks. 5 sekunder), slik at du unngår for mye fukting og unngår skade pga. temperaturpåvirkning.

Ikke bruk teppeglideren på høye tepper.

Feste teppeglideren på gulvdysen

1. Feste gulvdekslet på gulvdysen, se kapittel Gulvmunnstykke.

Figur K

2. La gulvdysen gli inn i teppeglideren med et lett trykk til den klikker på plass.

Figur L

3. Begynn tepperengjøringen.

Ta teppeglideren av gulvmunnstykket

△ FORSIKTIG

Forbrenninger på foten

Teppeglideren kan bli varm ved damping.

Ikke bruk teppeglideren eller ta den av barfot eller med åpne sandaler,

Teppeglideren skal kun brukes eller tas av med egnet skotøy.

1. Trykk teppegliderens lask nedover med skotuppen.
2. Trekk gulvdysen oppover.

Figur K

Første gangs bruk av dampstrykejernet

OBS

Materielle skader på grunn av kondensat eller fuktighet

Under strykingen kan kondensvann dryppe ned på gulvet og skade ømtålige gulvbelegg.

Utfør strykingen på et gulvbelegg som tåler kondens hvis mulig, f.eks. på fliser eller steingulv.

Ømfintlige gulvbelegg bør beskyttes med et vanntett dekke på det stedet der det kan dryppe ned kondensvann.

Merknad

Strykeflaten må være varm slik at dampen ikke kondenserer på flaten og drypper på stryketøyet.

1. Damprensensers dampkjele skal inneholde vann fra kranen eller en blanding av vann fra kranen og maksimalt 50 % destillert vann.
2. Sett strykejernet dampstøpsel inn i stikkkontakten på apparatet til det klikker i lås.
3. Ta damprenserseren i bruk, se kapittel Slå på apparatet.
4. Vent til damprenserseren er klar til bruk.
5. Strykejernet er klart til bruk så snart den oransje kontrollampen har slukket.
6. Under bruk lyser kontrollampen når strykejernet varmes opp. Bruken må ikke avbrytes under oppvarmingen.

Dampstryking

Merknad

Vi anbefaler bruk av KÄRCHER strykebord med aktiv dampavsuging. Dette strykebordet er ideelt tilpasset apparatet du har kjøpt. Det gjør strykingen enklere og raske. Strykebordet du velger bør uansett ha en gitteraktig strykeoverflate som slipper gjennom damp.

1. Damprensersens dampkjele skal inneholde vann fra kranen eller en blanding av vann fra kranen og maksimalt 50 % destillert vann.
2. Sett strykejernet dampstøpsel inn i stikkkontakten på apparatet til det klikker i lås.
Strykejernet indikator lyser fortsatt grønt.
3. Ta damprenserseren i bruk, se kapittel Slå på apparatet
4. Vent til damprenserseren er klar til bruk.

Dampstryking

Samtlige tekstiler kan strykes med damp. Stryk ømtålige tekstiler eller tekstiler med trykk, på baksiden eller etter produsentens anvisninger.

OBS

Skader på plag

Hvis strykespesifikasjonene ikke tas hensyn til, kan plaggene bli skadet.

Ta hensyn til strykespesifikasjonene i plaggene.

Merknad

Med den faste, optimale temperaturinnstillingen kan alle strykeekte tekstiler strykes uten ekstra temperaturinnstilling.

Delikate stoffer og trykk må glattes ved hjelp av damp, uten direkte kontakt med jernet. Damping med 2-3 cm avstand til stoffet gjør at fibre rettes opp på en skånsom måte.

Merknad

Strykejernet er utstyrt med en automatisk utkobling som slår av apparatet hvis det ikke har blitt flyttet på mer enn 5 minutter. Denne automatiske avstengningen øker sikkerheten og sparer energi fordi jernet ikke varmes opp kontinuerlig. Strykejernet slås på igjen så snart det er flyttet og begynner å varme opp.

Merknad

Strykejernet kan holdes loddrett for å dampe gardiner, kjoler og andre tekstiler som henger.

1. Så snart den oransje kontrollampen for oppvarming på strykejernet slukker, kan du begynne å stryke.
2. Trykk på dampbryteren på undersiden av håndtaket. Det strømmer ut damp så lenge knappen holdes trykket.
3. Før strykingen begynner og etter pauser i strykingen, må du rette dampstøtet mot en klut til dampen strømmer jevnt ut.

Tørstryking

OBS

Skade på apparatet

Vannmangel i dampkjelen fører til skader på apparatet. Sørg for at det er vann i dampkjelen.

OBS

Skader på plagg

Hvis strykespesifikasjonene ikke tas hensyn til, kan plaggene bli skadet.

Ta hensyn til strykespesifikasjonene i plaggene.

Merknad

Med den faste, optimale temperaturinnstillingen kan alle strykeekte tekstiler strykes uten ekstra temperaturinnstilling.

Ømfintlige stoffer og trykte motiver bør ikke strykes tørt.

- Vent til den kontrollampen (oransje) for oppvarming på strykejernet slukker. Strykejernet er klart til stryking.

Stell og vedlikehold

Avkalke dampkjelen

Merknad

Siden det setter seg fast kalk i apparatet, anbefaler vi å avkalke apparatet med antall fyllinger av vanntanken i henhold til tabellen (TF = tankfyllinger).

| Hardhetsområde | °dH | mmol/l | TF | |
|----------------|-------------|---------|-----------|-----|
| I | mykt | 0 - 7 | 0 - 1,3 | 100 |
| II | middels | 7 - 14 | 1,3 - 2,5 | 90 |
| III | hardt | 14 - 21 | 2,5 - 3,8 | 75 |
| IV | svært hardt | >21 | >3,8 | 50 |

Merknad

Vannverket eller kommunene kan gi informasjon om hardheten til vannet i springen.

OBS

Skadde overflater

Avkalkingsløsningen kan angripe ømfintlige overflater.

Fyll og tøm apparatet forsiktig.

1. Slå av apparatet, se kapittel *Slå av apparatet*.

2. La apparatet avkjøles.

3. Tøm vanntanken.

4. Ta tilbehøret ut av tilbehørsrommet.

5. Åpne vedlikeholdslokket. Sett den åpne enden av forlengelsesrøret på vedlikeholdsåsen, klikk det på plass i føringen og skru det opp.

Figur S

6. Tøm dampkjelen helt for vann.

Figur T

OBS

Apparatskader fra avkalkingsmiddel

Et uegnet avkalkingsmiddel og feildosering av avkalkingsmiddelet kan skade apparatet.

Bruk utelukkende KÄRCHER avkalkingsmiddel.

Bruk 1 doseringsenhet av avkalkingsmiddelet til 0,5 l vann.

7. Bruk avkalkingsløsningen i henhold til angivelsene.

8. Fyll avkalkingsløsningen i dampkjelen. Ikke lukk dampkjelen.

9. La avkalkingsløsningen virke i ca. åtte timer.

10. Tøm dampkjelen helt for avkalkingsløsning.

11. Gjenta avkalkingen ved behov.

12. Skyll dampkjelen to eller tre ganger med kaldt vann for å fjerne alle restene av avkalkingsløsningen.

13. Tøm dampkjelen helt for vann.

Figur S

14. Tørk holderen for strømkabelen.

15. Lukk vedlikeholdslokket med et forlengelsesrør.

Stell av tilbehøret

(Tilbehør – alt etter leveringsomfang)

Merknad

Mikrofiberklutene er ikke egnet for tørketrommel.

Merknad

Følg vaskeanvisningen for vasking av klutene. Ikke bruk skyllemiddel, slik at klutene lett kan plukke opp smuss.

1. Gulvklutene og ovetrekkene må vaskes på maks. 60 °C i vaskemaskinen.

Bistand ved feil

Feil har oftest enkle årsaker som du selv kan utbedre ved hjelp av følgende oversikt. I tilstilfeller, eller ved driftsforstyrrelser som ikke er nevnt her, kan du kontakte vår autoriserte kundeservice.

⚠ ADVARSEL

Fare for elektrisk støt og forbrenning

Så lange apparatet er koblet til strømmettet eller fremdeles ikke er avkjølt, er det farlig å utbedre feil.

Trekk ut strømtøpselet.

La apparatet avkjøles.

Redusert dampmengde

Dampkjelen er forkalket.

- Avkalk dampkjelen.

LED-lampen blinker raskt i rødt og det lyder en signaltone

Ikke noe vann i vanntanken.

- Fyll vanntanken.

Det er ikke mulig å trykke damparmen

Damparmen er sikret med barnesikringen.

- Skyv fram barnesikringen.

Damparmen er låst opp.

Lang oppvarmingstid

Dampkjelen er forkalket.

- Avkalk dampkjelen.

Høyt vannutslipp

Dampkjelen er forkalket.

- Avkalk dampkjelen.

Damptrykk-strykejernet "spytter" vann

- Skyll ut av dampkjelen til damprenseren eller avkalk den, se kapittelet *Avkalk dampkjelen*.

Etter pause i strykingen kommer det vanndråper ut av damptrykk-strykejernet

Ved lengre pauser i strykingen kan det kondenseres damp i dampledningen.

- Etter pauser i strykingen må du rette dampstøtet mot en klut inntil dampen strømmer jevnt ut.

Tekniske data

| | | SC 4 Deluxe EasyFix Iron | SC 4 Deluxe EasyFix Iron Premi- um |
|-----------------------------|---------------|-----------------------------------|---|
| Elektrisk tilkobling | | | |
| Spenning | V | 220 - 240 | 220 - 240 |
| Fase | ~ | 1 | 1 |
| Frekvens | Hz | 50 | 50 |
| Kapslingsgrad | | IPX4 | IPX4 |
| Beskyttelsesklasse | | I | I |
| Effektdata | | | |
| Varmeeffekt | W | 2200 | 2200 |
| Strykejernet varmeeffekt | W | 700 | 700 |
| Maksimalt driftstrykk | MPa | 0,42 | 0,42 |
| Oppvarmingstid | Minut- ter | 3 | 3 |
| Permanent damping | g/min | 60 | 60 |
| Maksimalt dampstøt | g/min | 150 | 150 |
| Påfyllingsmengde | | | |
| Vanntank | l | 1,3 | 1,3 |
| Dampkjel | l | 0,5 | 0,5 |
| Mål og vekt | | | |
| Vekt (uten tilbehør) | kg | 6,8 | 6,8 |
| Lengde | mm | 400 | 400 |
| Bredde | mm | 270 | 270 |
| Høyde | mm | 300 | 300 |

Med forbehold om tekniske endringer.

Innehåll

| | |
|--------------------------------------|----|
| Allmän information | 65 |
| Ändamålsenlig användning | 65 |
| Miljöskydd | 65 |
| Tillbehör och reservdelar | 65 |
| Leveransens omfang | 65 |
| Garanti | 65 |
| Sikkerhetsanordninger | 65 |
| Beskrivning av maskinen | 66 |
| Montering | 66 |
| Drift | 67 |
| Viktige anvendingshänvisninger | 68 |
| Användning av tillbehör | 68 |

| | |
|-----------------------------|----|
| Skötsel och underhåll | 70 |
| Hjälp vid störningar | 71 |
| Tekniska data | 71 |

Allmän information



Läs igenom den här originalbruksanvisningen och medföljande säkerhetsinformation innan du använder din apparat första gången. Följ alla anvisningar.

Förvara båda häftena för framtida bruk eller för nästa ägare.

Ändamålsenlig användning

Denna maskin får endast användas i privata hushåll. Maskinen är avsedd för rengöring med ånga och kan användas med lämpligt tillbehör enligt denna bruksanvisning. Inga rengöringsmedel behövs. Beakta säkerhetsinformationen.

Miljöskydd



Förpackningsmaterialen kan återvinnas. Avfallshandla förpackningar på ett miljövänligt sätt.



Elektriska och elektroniska maskiner innehåller ofta värdefulla återvinningsbara material och komponenter såsom engångsbatterier, uppladdningsbara batterier och olja, som vid felaktig användning eller felaktig avfallshandtering kan utgöra en potentiell risk för människors hälsa och för miljön. Dessa komponenter är dock nödvändiga för att maskinen ska kunna arbeta korrekt. Maskiner som märkts med denna symbol får inte kastas i hushållssoporna.

Information om ämnen (REACH)

Aktuell information om ämnen finns på: www.kaercher.com/REACH

Tillbehör och reservdelar

Använd endast originaltillbehör och originalreservdelar, så att en säker och störningsfri drift av maskinen är garanterad.

Information om tillbehör och reservdelar finns på www.kaercher.com.

Leveransens omfang

Maskinens leveransomfang er avbildet på forpackningen. Kontroller at innehallet i leveransen er fullstendig. Kontakta din forsaljare om noget tillbehör saknas eller om det finns transportskador.

Garanti

I respektive land gæller de garantivilkor som publicerats av våra auktoriserade distributører. Eventuelle fel på maskinen repareres utan kostnad inom garantifristen, under forutsætning at det orsakats av ett material- eller tillverkningsfel. I frågor som gæller garantin ska du vænne dig med kvitto till inkøpsstallet eller nærmaste auktoriseret kundtjenst. (Se baksidan for adress)

Sikkerhetsanordninger





FÖRSIKTIGHET

Sikkerhetsanordninger som saknas eller har ændrats
Sikkerhetsanordningarna är till för at skydda dig.
Ändra eller förbikoppla aldrig sikkerhetsanordninger.

Symboler på maskinen

(beroende på maskintyp)

| | |
|--|--|
|  | Risk för brännskador, maskinytan värms upp under drift |
|  | Skällningsrisk på grund av ånga |
|  | Läs igenom bruksanvisningen |

Tryckregulator

Tryckregulatorn håller trycket i ångbehållaren så konstant som möjligt under drift. Uppvärmningen kopplas från när det maximala drifttrycket uppnås i ångbehållaren och kopplas till igen vid en trycksänkning i ångbehållaren till följd av ångavvikelse.

Säkerhetstermostat

Säkerhetstermostaten förhindrar att maskinen överhettas. Om tryckregulatorn och panntermmostaten slutar att fungera och maskinen överhettas kopplar säkerhetstermostaten från maskinen. Kontakta den ansvariga kundtjänsten hos KÄRCHER för återställning av säkerhetstermostaten.

Panntermmostat

Panntermmostaten kopplar från uppvärmningen vid fel, t.ex. om det inte finns något vatten i ångbehållaren och temperaturen stiger i ångbehållaren. Så snart som du fyller på med vatten är maskinen klar att använda igen.

Underhållslock

Underhållslocket försluter ångbehållaren mot det tryck som bildas. Underhållslocket är samtidigt en övertyckventil. Om tryckregulatorn är defekt och ett ångtryck uppstår i ångbehållaren öppnas övertyckventilen och släpper igenom ånga genom underhållslocket. Kontakta den ansvariga kundtjänsten hos KÄRCHER innan du tar maskinen i drift igen.

Beskrivning av maskinen

I den här bruksanvisningen beskrivs den maximala utrustningen. Leveransens omfattning varierar beroende på modell, se förpackning.

Bilder se grafiksida.

Bild A

- ① Apparatanslutning
- ② LED-lampor
- ③ Valkontakt
- ④ Bärhandtag
- ⑤ Tillbehörsfack
- ⑥ Vattentank
- ⑦ Nätkabel med nätkontakt
- ⑧ Indikering - läge OFF
- ⑨ Min. ångsteg
- ⑩ Medelhögt ångsteg
- ⑪ Max. ångsteg
- ⑫ Säkerhetslock
- ⑬ Parkeringshållare för golvmunstycke

- ⑭ Styrhjul
- ⑮ Ångpistol
- ⑯ Ångspak
- ⑰ Upplåsningsknapp
- ⑱ Barnspärr
- ⑲ Ångslang
- ⑳ Ångkontakt
- ㉑ Punktstrålmunstycke
- ㉒ Liten rundborste
- ㉓ **Stor rundborste
- ㉔ **Powermunstycke
- ㉕ Fogborste
- ㉖ Handmunstycke
- ㉗ Mikrofiberöverdrag för handmunstycke
- ㉘ Förlängningsrör (2 st.)
- ㉙ Upplåsningsknapp
- ㉚ Golvmunstycke
- ㉛ Kardborrskena
- ㉜ Mikrofiber golvdud (1 st.)
- ㉝ **Mikrofiber golvdud (2 st.)
- ㉞ **Mattrengörare
- ㉟ Avkalkningsmedel
- ㊱ Ångstrykjärn
- ㊲ Kontrollampa orange - uppvärmning
- ㊳ Ångknapp på undersidan
- ㊴ Ångkontakt

**SC 4 Deluxe EasyFix Iron Premium

Montering

Montera tillbehör

1. Öppna locket på apparatanslutningen.
Bild B
 2. Stick in ångkontakten i apparatanslutningen; det ska höras hur ångkontakten hakar i.
Bild B
 3. Skjut på öppna änden hos tillbehöret på ångpistolen ända tills ångpistolens upplåsningsknapp snäpper fast.
Bild G
 4. Skjut på den öppna änden hos tillbehöret på punktstrålmunstycket.
Bild H
 5. Anslut förlängningsrören till ångpistolen.
 - a Skjut på det 1:a förlängningsröret på ångpistolen ända tills ångpistolens upplåsningsknapp snäpper fast.
Förbindningsröret är anslutet.
 - b Skjut på det 2:a förlängningsröret på det 1:a förlängningsröret.
Förbindningsrören är anslutna.
- Bild I**

6. Skjut på tillbehöret och/eller golvmunstycket på förlängningsrörets fria ände.

Bild J

Tillbehöret är anslutet.

Ta av tillbehör

1. Skjut tillbaka barnspärren. Ångspaken är spärrad.
2. Tryck ned apparatanslutningens lock och dra ut ångkontakten ur apparatanslutningen.
3. Tryck på upplåsningsknappen och dra isär delarna.

Bild O

Drift

Fylla på vatten

Vattentanken kan när som helst tas ut för att fyllas på eller fyllas direkt på maskinen.

OBSERVERA

Skador på maskinen

Olämpligt vatten kan täppa till munstyckena eller skada vattennivåindikatorn.

Fyll inte på rent destillerat vatten. Använd maximalt 50 % destillerat vatten blandat med kranvatten.

Fyll inte på kondensvatten från torktumslaren.

Fyll på uppsamlat regnvatten.

Fyll inte på rengöringsmedel eller andra tillsatser (t.ex. dofter).

Ta av vattentanken för påfyllning

1. Dra vattentanken lodrätt uppåt.
Bild C
2. Fyll på vattentanken lodrätt med kranvatten eller en blandning av kranvatten och högst 50 % destillerat vatten.
3. Sätt in vattentanken och tryck den nedåt tills den hakar fast.

Fylla på vattentanken direkt på maskinen

1. Fyll på med kranvatten eller en blandning av kranvatten och maximalt 50 % destillerat vatten ur ett kärl upp till markeringen "MAX" i vattentankens påfyllningsöppning.

Bild D

Slå på maskinen

Hänvisning

Om det inte finns något eller bara lite vatten i ångbehållaren startar vattenpumpen och matar vatten från vattentanken till ångbehållaren. Påfyllningen kan ta flera minuter.

Hänvisning

Maskinen stänger ventilen kort var 60:e sekund och ett tyst klick kan då höras. Stängningen förhindrar att ventilen fastnar. Ångutmatningen påverkas inte av detta.

1. Ställ apparaten på ett stabilt underlag.
2. Anslut nätkontakten till eluttaget.
3. Vrid valkontakten från läge OFF till ånginställningsområdet.

Bild E

Lysdiodslisten lyser röd och slocknar långsamt.

4. Efter ca 3 minuter lyser LED-lampan konstant grön. Maskinen är nu driftklar.

Bild F



5. Tryck på ångspaken.

Bild G

Ånga strömmar ut.

Reglera ångmängd

Med valkontakten för ångmängd regleras den utströmmande ångmängden. Valkontakten har tre lägen.

| | |
|---|-------------------|
|  | Maximal ångmängd |
|  | Medelhög ångmängd |
|  | Minimal ångmängd |

1. Ställ in valkontakten för ångmängd på önskad ångmängd.
2. Tryck på ångspaken.
3. Före rengöringen ska ångpistolen riktas mot en duk tills ett jämnt ångflöde strömmar ut.

Fylla på vatten

Vid vattenbrist i vattentanken blinkar LED-lampan röd i snabb följd och en ljudsignal hörs.

Hänvisning

Vattenpumpen fyller ångbehållaren i intervall. Vid lyckad påfyllning blinkar LED-lampan röd i snabb följd.

Hänvisning

Om det inte finns något eller bara lite vatten i ångbehållaren startar vattenpumpen och matar vatten från vattentanken till ångbehållaren. Påfyllningen kan ta flera minuter.

OBSERVERA

Skador på maskinen

Olämpligt vatten kan täppa till munstyckena eller skada vattennivåindikatorn.

Fyll inte på rent destillerat vatten. Använd maximalt 50 % destillerat vatten blandat med kranvatten.

Fyll inte på kondensvatten från torktumslaren.

Fyll på uppsamlat regnvatten.

Fyll inte på rengöringsmedel eller andra tillsatser (t.ex. dofter).

1. Fyll på vattentanken med kranvatten eller en blandning av kranvatten och högst 50 % destillerat vatten. Maskinen är nu driftklar.

Stänga av maskinen

1. Ställ apparatens strömbrytare på "OFF".
Bild M
Maskinen är avstängd.
2. Tryck på ångspaken tills det inte kommer ut någon ånga mer.
Bild N
Nu är ångbehållaren trycklös.
3. Skjut tillbaka barnspärren. Ångspaken är spärrad.
4. Dra ut nätkontakten ur eluttaget.
5. Töm vattentanken.

Skölj ur ångbehållaren

Skölj ur apparatens ångbehållare efter var tionde påfyllning av tanken.

1. Stäng av apparaten, se kapitel *Stänga av maskinen*.
2. Låt apparaten svalna.
3. Töm vattentanken.
4. Ta ut tillbehöret ur tillbehörsfacket.

- Öppna underhållslocket. Sätt på den öppna änden av ett förlängningsrör på underhållslocket, haka fast den i styrningen och skruva fast.

Bild S

- Fyll ångbehållaren med vatten och skaka den kraftigt fram och tillbaka. Då löser sig kalkrester som sätter sig på botten av ångbehållaren.
- Töm ut allt vatten ur ångbehållaren.

Bild T

Tömma ångbehållaren

Vattnet i ångbehållaren kan tömmas med hjälp av CLE-låget:

- Ta av vattentanken.
- Starta apparaten.
- Tryck 3 gånger på ångknappen tills LED-lampan blinkar grönt och en lång pipsignal hörs.
- Ånga finns nu tills vattnet tar slut i ångbehållaren.

Förvara maskinen

- Anslut förlängningsrören till den stora hållaren för tillbehör.
 - Anslut handmunstycket och punktstrålmunstycket till ett förlängningsrör vardera.
 - Fäst den stora rundborsten på punktstrålmunstycket.
 - Haka fast golvmunstycket i parkeringshållaren.
- Bild P**
- Linda upp kabeln och lägg den i tillbehörsfacket.
- Bild R**
- Linda upp ångslangen och lägg den i tillbehörsfacket.
- Bild Q**
- Förvara den lilla rundborsten och fogborsten i tillbehörsfacket.
 - Förvara maskinen på en torr och frostsäker plats.

Viktiga användningshänvisningar

Rengöring av golvytor

Vi rekommenderar att sopa eller dammsuga golvet innan apparaten används. Detta gör att golvet är fritt från smuts/lösa partiklar före den fuktiga rengöringen.

Uppfräschning av textilier

Innan apparaten används ska man alltid undersöka om textilmaterialet tål ångan genom att spruta på undanskymt ställe: Spruta på ånga, låt torka och undersök sedan om färg eller form har förändrats.

Rengöring av laminat- eller lackerade ytor

OBSERVERA

Skadade ytor

Vax, möbelpolish, laminering eller färg kan lossna, eller lim lossna från kanter, på grund av ångan.

Rikta inte ånga mot limmade kanter eftersom limmet kan lossna.

Använd inte apparaten för rengöring av oförseglat trä- eller parkettgolv.

Använd inte apparaten för rengöring av lackerade eller laminerade ytor som t.ex. köks- och andra möbler, dörrar eller parkett.

- Vid rengöring av dessa ytor, ånga en trasa och torka av ytan.

Glasrengöring

OBSERVERA

Sprucket glas och skadad yta

Ånga kan skada förseglade ställen på fönsterkarmen och vid låga yttertemperaturer orsaka spänningar i fönsterrutorna, som i sin tur kan medföra att glaset spricker. Rikta inte ånga mot förseglade ställen på fönsterkarmen.

Värm upp fönsterrutorna vid låga yttertemperaturer genom att spruta lite ånga på hela glasytan.

- Rengör fönstertytan med handmunstycket och överdrag. Använd en fönsterskrapa för att dra bort vattenet eller torka ytan torr.

Användning av tillbehör

Ångpistol

Ångpistolen kan användas utan tillbehör för följande användningsområden:

- Ta bort mindre veck från hängande kläder: Spruta ånga på kläderna från ett avstånd på 10–20 cm.
- Fuktig dammtorkning: Spruta lite ånga på ett tygstycke och torka av möblerna med det.

Punktstrålmunstycke

Punktstrålmunstycket lämpar sig för rengöring av svåråtkomliga ställen, fogar, armaturer, avlopp, tvättstall, WC-stolar, jalousier eller värmeelement. Ju närmare den smutsiga ytan munstycket befinner sig, desto kraftigare blir rengöringseffekten eftersom temperatur och ånga är som högst vid munstycksutloppet. Vid kraftiga kalkavlagringar kan ytan behandlas med ett lämpligt rengöringsmedel innan ångrengöringen utförs. Låt verka i ca 5 minuter och ånga av rengöringsmedlet.

- Skjut på punktstrålmunstycket på ångpistolen.

Bild G

Rundborste (liten)

Den lilla rundborsten lämpar sig för rengöring av hårt sittande smuts. Med borstning kan hårt sittande smuts avlägsnas lättare.

OBSERVERA

Skadade ytor

Borsten kan orsaka repor på känsliga ytor.

Inte lämpligt för rengöring av känsliga ytor.

- Fäst den lilla rundborsten på punktstrålmunstycket.

Bild H

Stor rundborste

Den stora rundborsten lämpar sig för rengöring av stora runda ytor, t.ex. tvättfat, duschkar, badkar och diskhoar.

OBSERVERA

Skadade ytor

Borsten kan orsaka repor på känsliga ytor.

Inte lämpligt för rengöring av känsliga ytor.

- Fäst den stora rundborsten på punktstrålmunstycket.

Bild H

Powermunstycke

Powermunstycket lämpar sig för rengöring av hårt sittande smuts samt urläsning av hörn, fogar osv.

- Montera powermunstycket på det punktstrålmunstycket som passar till rundborsten.

Bild H

Fogborste

1. Fogborsten används för rengöring av trånga springor, t.ex. mellan fönsternischer och fönsteröppnare i väggen.

Bild H

Handmunstycke

Handmunstycket lämpar sig för rengöring av mindre tvättbara ytor, duschkabiner och speglar.

1. Skjut på handmunstycket på motsvarande sätt som punktstrålmunstycket på ångpistolen.

Bild G

2. Dra överdraget över handmunstycket.

Golvmunstycke

Golvmunstycket lämpar sig för rengöring av tvättbara vägg- och golvbeläggningar, t.ex. stengolv, kakel och PVC-golv.

OBSERVERA

Skador på grund av ånginverkan

Värme och genomfuktning kan leda till skador.

Undersök värmebeständighet och ånginverkan på ett undanskymt ställe med minimal ångmängd innan du använder apparaten.

Hänvisning

Rengöringsmedelsrester eller behandlingsprodukter som finns på ytan som ska rengöras kan göra att det bildas ränder vid ångrengöringen, men de försvinner vid upprepad användning.

Vi rekommenderar att sopa eller dammsuga golvet innan apparaten används. Detta gör att golvet är fritt från smuts/lösa partiklar före den fuktiga rengöringen. Arbeta långsamt på kraftigt förorenade ytor, så att ångan har en längre verkningstid.

1. Anslut förlängningsrören till ångpistolen.

Bild I

2. Skjut på golvmunstycket på förlängningsröret.

Bild J

3. Fäst golvduken på golvmunstycket.
 - a. Lägg golvduken på golvet med kardborrbanden uppåt.
 - b. Tryck fast golvmunstycket lätt på golvduken.

Bild K

Golvduken fastnar på golvmunstycket tack vare kardborrskenan.

Ta av golvduken

1. Sätt ena foten på golvdukens fothållare och lyft golvmunstycket uppåt.

Bild K

Hänvisning

I början är golvtrassans kardborrband mycket starka och är därmed svåra att ta bort från golvmunstycket. När golvtrassan har använts några gånger och dessutom tvättats är den lättare att ta av från golvmunstycket och har uppnått optimal vidhäftningsförmåga.

Parkera golvmunstycke

1. Haka i golvmunstycket i parkeringshållaren vid arbetsupphåll.

Bild P

Mattrengörare

Mattrengöraren används för att fräscha upp mattor.

OBSERVERA

Skador på mattrengörare och matta

Föreoreningar på mattrengöraren samt värme och genomfuktning kan medföra skador på mattan.

Kontrollera före användning värmebeständigheten och ångeffekten på mattan på ett diskret ställe med minsta ångmängd.

Följ mattillverkarens rengöringsinstruktioner.

Kontrollera att mattan har sugits och fläckar har tagits bort innan mattrengöraren används.

Avlägsna eventuella vattenansamlingar (kondensat) i maskinen före användning och efter driftpauser genom avkokning till ett avlopp (utan golvduk/med tillbehör). Använd mattrengöraren endast med golvduk på golvmunstycket.

Ångrenör med låg ångnivå när du använder mattrengöraren.

Rikta inte ångan kontinuerligt på ett enda ställe (max. 5 sekunder) för att förhindra kraftig fuktning och risken för skador på grund av temperaturinverkan.

Använd inte mattrengöraren på mattor med lång lugg.

Fästa mattrengöraren på golvmunstycket

1. Fäst golvduken på golvmunstycket, se kapitel Golvmunstycke.

Bild K

2. För in golvmunstycket i mattrengöraren med lätt tryck tills det snäpper fast.

Bild L

3. Påbörja mattrengöringen.

Ta bort mattrengöraren från golvmunstycket

△ FÖRSIKTIGHET

Brännskador på foten

Mattrengöraren kan värmas upp under rengöring med ånga.

Mattrengöraren får inte användas eller tas av barfota eller med öppna sandaler.

Mattrengöraren får endast användas eller tas av med lämpliga skor.

1. Tryck ned mattrengörarens fotreglage med skospetsen.

2. Lyft golvmunstycket uppåt.

Bild K

Första idrifttagning av ångstrykjärn

OBSERVERA

Materiella skador p.g.a. kondensvatten eller fukt

När strykjärnet används kan kondensvatten droppa ned på golvet och skada känsliga golvbeläggningar.

Använd helst strykjärnet när du står på ett golv som tål kondensvatten, t.ex. klinker- och stengolv.

Om du står på en känslig golvbeläggning måste stället där kondensvatten kan droppa skyddas, t.ex. med en matta som inte släpper igenom vatten.

Hänvisning

Strykjärnssulan måste vara varm för att ångan inte ska kondensera på sulan och droppa på stryktvätten.

1. Ångrengörarens ångbehållare får endast innehålla kranvatten eller en blandning av kranvatten och högst 50 % destillerat vatten.
2. Anslut strykjärnets ångkontakt till apparatanslutningen tills den hakar fast.
3. Ta ångrengöraren i drift, se kapitel Slå på maskinen.
4. Vänta tills ångrengöraren är klar för användning.
5. Strykjärnet är klart för användning när den orange-färgade kontrollampen har slocknat.
6. Kontrollampen tänds när strykjärnet värms upp under användningen. Användningen får inte avbrytas under uppvärmningen.

Ångstrykning

Hänvisning

Vi rekommenderar KÄRCHER:s strykbråda med aktiv ånguppsugning. Denna strykbråda är optimalt anpassad till din inköpta apparat. Den underlättar och påskyndar strykningen. Strykbrådan bör under alla omständigheter ha en gallerartad yta som släpper igenom ånga.

1. Ångregörarens ångbehållare får endast innehålla kranvatten eller en blandning av kranvatten och högst 50 % destillerat vatten.
2. Anslut strykjärnets ångkontakt till apparatanslutningen tills den hakar fast. Strykjärnets indikator fortsätter att lysa grön.
3. Ta ångregöraren i drift, se kapitel *Slå på maskinen*.
4. Vänta tills ångregöraren är klar för användning.

Ångstrykning

Alla textilier kan strykas med ånga. Känsliga tyger liksom tyger med tryck ska vid behov strykas på baksidan eller enligt tillverkarens anvisningar.

OBSERVERA

Skador på klädesplagg

Om klädesplaggets strykanvisningar inte observeras kan skador uppstå.

Följ klädesplaggets strykanvisningar.

Hänvisning

Med den fasta, optimala temperaturinställningen kan alla strykbara textilier strykas utan ytterligare temperaturinställning.

Känsliga tyger och tryck ska strykas på avigsidan med ånga utan direkt kontakt med strykjärnet. Genom ångning med ett avstånd på 2–3 cm från tyget rätas fibrerna upp på ett skonsamt sätt.

Hänvisning

Strykjärnet har automatisk avstängning som stänger av det om det inte har flyttats på mer än 5 minuter. Denna automatiska avstängning ökar säkerheten och sparar energi eftersom strykjärnet inte värms upp kontinuerligt. Strykjärnet slås på igen så snart det flyttas och börjar värma upp.

Hänvisning

Strykjärnet kan hållas upprätt när man vill ta bort skrynlor och veck på gardiner och klädesplagg etc. med hjälp av varm ånga.

1. När strykjärnets orangefärgade kontrollampa för uppvärmning slocknar kan strykningen påbörjas.
2. Tryck på ångknappen på handtagets undersida. Ånga strömmar ut så länge som knappen trycks in.
3. Innan strykningen påbörjas och efter pauser i strykningen ska ångstrålen riktas mot en duk tills ett jämt ångflöde strömmar ut.

Torrstrykning

OBSERVERA

Skador på maskinen

Vattenbrist i ångbehållaren leder till skador på maskinen. Se till att det finns vatten i ångbehållaren.

OBSERVERA

Skador på klädesplagg

Om klädesplaggets strykanvisningar inte observeras kan skador uppstå.

Följ klädesplaggets strykanvisningar.

Hänvisning

Med den fasta, optimala temperaturinställningen kan alla strykbara textilier strykas utan ytterligare temperaturinställning.

Känsliga tyger och tryck bör inte strykas torr.

- Vänta tills kontrollampen (orange) - uppvärmning på strykjärnet slocknar. Strykjärnet är klart för strykning.

Skötsel och underhåll

Avkalka ångbehållaren

Hänvisning

Eftersom kalk fastnar i apparaten rekommenderar vi att denna avkalkas efter det antal påfyllningar av ångbehållaren (TF=tankfyllningar) som anges i tabellen.

| Hårdhet | | °dH | mmol/l | TF |
|---------|-------------|---------|-----------|-----|
| I | mjukt | 0 - 7 | 0 - 1,3 | 100 |
| II | medel | 7 - 14 | 1,3 - 2,5 | 90 |
| III | hårt | 14 - 21 | 2,5 - 3,8 | 75 |
| IV | mycket hårt | >21 | >3,8 | 50 |

Hänvisning

Kranvattnets hårdhet kan du få reda på hos ditt vattenverk eller hos kommunens tekniska avdelning.

OBSERVERA

Skadade ytor

Avkalkningslösningen kan angripa känsliga ytor.

Var försiktig när du fyller på och tömmer apparaten.

1. Stänga av maskinen, se kapitel *Stänga av maskinen*.
2. Låt apparaten svalna.
3. Töm vattentanken.
4. Ta ut tillbehöret ur tillbehörsfacket.
5. Öppna underhållslocket. Sätt på den öppna änden av ett förlängningsrör på underhållslocket, haka fast den i styrningen och skruva fast.

Bild S

6. Töm ut allt vatten ur ångbehållaren.

Bild T

OBSERVERA

Maskinskada på grund av avkalkningsmedel

Olämpliga avkalkningsmedel samt feldoseringar av avkalkningsmedlet kan skada apparaten.

Använd endast avkalkningsmedel från KÄRCHER.

Använd 1 doseringsenhet av avkalkningsmedlet för 0,5 l vatten.

7. Använd avkalkningslösningen enligt anvisningarna.
8. Fyll på avkalkningslösningen i ångbehållaren. Stäng inte ångbehållaren.
9. Låt avkalkningslösningen verka i ca 8 timmar.
10. Töm ut all avkalkningslösning ur ångbehållaren.
11. Upprepa vid behov avkalkningen.
12. Skölj ur ångbehållaren 2 eller 3 gånger med kallt vatten för att avlägsna alla rester av avkalkningslösningen.
13. Töm ut allt vatten ur ångbehållaren.

Bild S

14. Torka nätanslutningskabelns hållare.
15. Skruva i underhållslocket med ett förlängningsrör.

Skötsel av tillbehöret

(tillbehör - beroende på leveransens omfattning)

Hänvisning

Mikrofiberdukarna är inte lämpade för torktumlaaren.

Hänvisning

Följ anvisningarna på tvättmärket när du tvättar dukarna. Använd inget sköljmedel, så att dukarna kan ta upp smutsen bättre.

1. Tvätta golvdukar och överdrag med max. 60 °C i tvättmaskinen.

Hjälp vid störningar

Störningar har ofta enkla orsaker, som du kan åtgärda på egen hand med hjälp av översikten nedan. I tveksamma fall eller vid störningar som inte anges här, kontakta auktoriserad kundtjänst.

⚠ VARNING

Risk för elektriska stötar och brännskador

Medan apparaten är ansluten till elnätet eller inte har svalnat ännu är det farligt att avhjälpa störningar.

Dra ut nätkontakten.

Låt apparaten svalna.

Minskad ångmängd

Ångbehållaren är igenkalkad.

- Avkalka ångbehållaren.

LED-lampan blinkar röd i snabb följd och en ljudsignäl hörs

Inget vatten i vattentanken.

- Fyll på vattentanken.

Ångspaken går inte att trycka in

Ångspaken är säkrad med barnspärren.

- Skjut fram barnspärren.

Ångspaken är upplåst.

Lång uppvärmningstid

Ångbehållaren är igenkalkad.

- Avkalka ångbehållaren.

Stort vattenutsläpp

Ångbehållaren är igenkalkad.

- Avkalka ångbehållaren.

Ångstrykjärnet "spottar ut" vatten

● Spola ur ångrengörarens ångbehållare eller kalka av den, se kapitel *Avkalka ångbehållaren*.

Efter pauser i strykningen kommer vattendroppar ur ångstrykjärnet

Vid längre pauser i strykningen kan ånga kondensera i ångledningen.

- Efter pauser i strykningen ska ångstöten riktas mot en trasa tills ett jämt ångflöde strömmar ut.

Tekniska data

| | | SC 4 Deluxe EasyFix Iron | SC 4 Deluxe EasyFix Iron Premi- um |
|--------------------------|--------------|-----------------------------------|---|
| Elanslutning | | | |
| Spänning | V | 220 - 240 | 220 - 240 |
| Fas | ~ | 1 | 1 |
| Frekvens | Hz | 50 | 50 |
| Kapslingsklass | | IPX4 | IPX4 |
| Skyddsklass | | I | I |
| Effektdata | | | |
| Värmeeffekt | W | 2200 | 2200 |
| Strykjärnets värmeeffekt | W | 700 | 700 |
| Max. driftstryck | MPa | 0,42 | 0,42 |
| Uppvärmningstid | Minu- ter | 3 | 3 |
| Kontinuerlig ånga | g/min | 60 | 60 |
| Max. ångstöt | g/min | 150 | 150 |
| Påfyllningsmängd | | | |
| Vattentank | l | 1,3 | 1,3 |
| Ångbehållare | l | 0,5 | 0,5 |
| Mått och vikter | | | |
| Vikt (utan tillbehör) | kg | 6,8 | 6,8 |
| Längd | mm | 400 | 400 |
| Bredd | mm | 270 | 270 |
| Höjd | mm | 300 | 300 |

Med förbehåll för tekniska ändringar.

Sisältö

| | |
|---|----|
| Yleisiä ohjeita | 71 |
| Määräystenmukainen käyttö | 72 |
| Ympäristönsuojelu | 72 |
| Lisävarusteet ja varaosat | 72 |
| Toimituksen sisältö | 72 |
| Takuu | 72 |
| Turvalaitteet | 72 |
| Laitekuvaus | 72 |
| Asennus | 73 |
| Käyttö | 73 |
| Tärkeitä käyttöä koskevia ohjeita | 74 |
| Varusteiden käyttö | 74 |
| Hoito ja huolto | 76 |
| Ohjeet häiriötilanteissa | 77 |
| Tekniset tiedot | 77 |

Yleisiä ohjeita



Lue ennen laitteen ensimmäistä käyttöä tämä alkuperäinen käyttöohje ja mukana toimitetut turvallisuusohjeet. Menetätele niiden mukaisesti.

Säilytä molemmat vihkoset myöhempää käyttöä tai seuraavaa omistajaa varten.

Määräystenmukainen käyttö

Käytä tätä laitetta vain yksityisessä kotitaloudessa. Laite on tarkoitettu höyryllä puhdistukseen, ja sitä voidaan käyttää soveltuvilla varusteilla tämän käyttöohjeen kuvauksen mukaisesti. Puhdistusainetta ei tarvita. Noudata turvallisuusohjeita.

Ympäristönsuojelu



Pakkauksmateriaalit ovat kierrätettäviä. Hävitä pakkaukset ympäristöystävällisesti.



Sähkö- ja elektroniikkalaitteet sisältävät arvokkaita kierrätettäviä materiaaleja tai rakenneosia kuten paristoja, akkuja tai öljyjä, jotka väärin käsiteltyinä tai väärin hävitettyinä voivat aiheuttaa mahdollisia vaaroja ihmisten terveydelle ja ympäristölle. Nämä rakenneosat ovat kuitenkin välttämättömiä laitteen asianmukaista käyttöä varten. Tällä symbolilla merkityt laitteita ei saa hävittää tavallisena talousjätteenä.

Sisältöaineita koskevia ohjeita (REACH)

Päivitettyjä tietoja sisältöaineista löytyy osoitteesta: www.kaercher.com/REACH

Lisävarusteet ja varaosat

Käytä vain alkuperäisiä lisävarusteita ja alkuperäisiä varaosia, sillä ne varmistavat laitteen turvallisen ja häiriötömän käytön.

Tietoja lisävarusteista ja varaosista löytyy osoitteesta www.kaercher.com.

Toimituksen sisältö

Laitteen toimituksen sisältö on kuvattu pakkauksessa. Tarkasta laitetta pakkauksesta purkaessasi pakkauksen sisällön täydellisyys. Jos lisävarusteita puuttuu tai havaitset kuljetusvahinkoja, ilmoita tästä jälleenmyyjälle.

Takuu

Jokaisessa maassa ovat voimassa vastaavan myyntiyhtiön julkaisemat takuehdot. Korjaamme laitteessa mahdollisesti ilmenevät häiriöt takuuajan kuluessa maksutta, jos häiriöiden syynä ovat olleet materiaali- tai valmistusvirheet. Takuutapauksessa pyydämme ottamaan yhteyttä ostosittien kanssa jälleenmyyjään tai lähimpään valtuutettuun asiakaspalveluun. (Osoite, katso takasivu)

Turvalaitteet

VARO

Puuttuvat tai muutetut turvalaitteet

Turvalaitteet ovat sinun turvallisuuttasi varten. Älä koskaan muuta tai ohita turvalaitteita.

Laitteessa olevat symbolit

(laitetyypistä riippuen)

| | |
|--|---|
| | Palovammojen vaara, laitteen pinta kuumenee käytön aikana |
| | Palovammojen vaara höyryn johdosta |
| | Lue käyttöohje |

Paineensäädin

Paineensäädin pitää paineen höyrykattilassa käytön aikana mahdollisimman vakiona. Lämmitys kytketty pois päältä, kun maksimaalinen käyttöpaine saavutetaan höyrykattilassa, ja kun paine laskee höyrykattilassa höyryn oton johdosta, lämmitys kytketty uudelleen päälle.

Turvatermostaatti

Turvatermostaatti estää laitteen ylikuumenemisen. Jos paineensäädin ja kattilan termostaatti eivät vikatapauksessa toimi ja laite ylikuumenee, turvatermostaatti kytkee laitteen pois päältä. Käännä turvatermostaatin uudelleen käyttöönottoa varten vastaavan KÄRCHER-asiakaspalvelun puoleen.

Kattilan termostaatti

Kattilan termostaatti kytkee vikatapauksessa lämmityksen pois päältä, esim. kun höyrykattilassa ei ole vettä ja lämpötila höyrykattilassa nousee. Heti kun vettä täytetään lisää, laite on taas käyttövalmis.

Huoltoliitäntä

Huoltoliitäntä sulkee höyrykattilan vallitsevaa höyrypainetta vastaan. Huoltoliitäntä on samalla ylipaineventiili. Jos paineensäädin on viallinen ja höyrypaine höyrykattilassa nousee, ylipaineventiili avautuu ja höyry poistuu huoltoliitännän kautta ulkoilmaan. Käännä laitteen uudelleen käyttöönottoa varten vastaavan KÄRCHER-asiakaspalvelun puoleen.

Laitekuvaus

Tässä käyttöohjeessa kuvataan maksimaalinen varustus. Mallista riippuen toimitussisällössä on eroja, katso pakkauks.

Kuvat, katso kuvasivu.

Kuva A

- 1 Laiteliitäntä
- 2 LED-valot
- 3 Valintakytkin
- 4 Kantokahva
- 5 Varustelokero
- 6 Vesisäiliö
- 7 Verkkoiliitäntäjohto ja verkkopistoke
- 8 Näyttö - asento OFF
- 9 Minimihöyryteho
- 10 Keskihöyrytaso
- 11 Maksimihöyryteho
- 12 Turvalukko
- 13 Lattiasuuttimen pidike
- 14 Ohjaurusulla
- 15 Höyrypistooli
- 16 Höyryvipu
- 17 Lukituksen avauspainike
- 18 Lapsilukko
- 19 Höyryletku
- 20 Höyrypistoke

- ②1 Pistesuihkusuutin
- ②2 Pyöreä harja pieni
- ②3 **Pyöreä harja suuri
- ②4 **Tehosuutin
- ②5 Rakoharja
- ②6 Käsisuutin
- ②7 Käsisuuttimen mikrokuitupäällyste
- ②8 Jatkoputket (2 kpl)
- ②9 Lukituksen avauspainike
- ③0 Lattiasuutin
- ③1 Tarranauhaliitos
- ③2 Mikrokuitulattialiina (1 kpl)
- ③3 **Lattiamikrokuituliina (2 kpl)
- ③4 **Mattoliukuri
- ③5 Kalkinpoistoaine
- ③6 Höyrysilitysrauta
- ③7 Merkkivalo oranssi - lämmittä
- ③8 Höyrykytgin alapuoilella
- ③9 Höyrypistoke

**SC 4 Deluxe EasyFix Iron Premium

Asennus

Lisävarusteiden asennus

1. Avaa laiteliitännän suojuksen.
Kuva B
2. Työnnä höyrypistoke siten laiteliitännään, että höyrypistoke kuuluvasti lukittuu.
Kuva B
3. Työnnä varusteen avointa päätä höyrypistooliin, kunnes höyrypistoolin lukituksen avauspainike lukittuu.
Kuva G
4. Työnnä varusteen avoin pää pistesuihkusuuttimeen.
Kuva H
5. Yhdistä jatkoputki höyrypistooliin.
 - a Työnnä 1. jatkoputkea höyrypistooliin, kunnes höyrypistoolin lukituksen avauspainike lukittuu. Liitosputki on yhdistetty.
 - b Työnnä 2. liitosputki 1. liitosputkeen. Liitosputket on yhdistetty.**Kuva I**
6. Työnnä varuste ja/tai lattiasuutin jatkoputken vapaaseen päähän.
Kuva J
Varuste on yhdistetty.

Varusteiden irrotus

1. Työnnä lapsilukko taakse. Höyryvipu on lukittu.
2. Paina laiteliitännän suojuksen taakse ja vedä höyrypistoke irti laiteliitännästä.
3. Paina lukituksen avauspainiketta ja vedä osat erilleen toisistaan.
Kuva O

Käyttö

Veden täyttäminen

Vesisäiliön voi milloin tahansa poistaa täyttöä varten tai täyttää suoraan laitteesta.

HUOMIO

Vaurioita laitteelle

Soveltumaton vesi voi tukkia suuttimet tai vaurioittaa vedenkorkeuden näyttöä.

Älä täytä pelkästään suodatettua vettä. Käytä enintään

50 % suodatettua vettä sekoitettuna vesijohtoveteen.

Älä täytä kondenssivettä pyykinkuivaajasta.

Älä täytä talteenotettua sadevettä.

Älä täytä mitään puhdistusaineita tai muita lisäaineita (esim. tuoksujia).

Vesisäiliön irrotus täyttöä varten

1. Nosta vesisäiliö pystysuoraan ylös pois.
Kuva C
2. Täytä vesisäiliö pystysuorassa vesijohtovedellä tai vesijohtoveden ja enintään 50 % tislattua vettä seoksella.
3. Aseta vesisäiliö paikoilleen ja paina alaspäin, kunnes se lukittuu.

Vesisäiliön täyttö suoraan laitteesta

1. Täytä vesijohtovettä tai sekoitusta vesijohtovettä ja enintään 50 % suodatettua vettä astiasta merkin "MAX" saakka vesisäiliön täyttöaukosta.
Kuva D

Laitteen kytkeminen päälle

Huomautus

Jos höyrykattilassa on liian vähän tai ei lainkaan vettä, vesipumppu käy ja pumppaa vettä vesisäiliöstä höyrykattilaan. Täyttö voi kestää useita minutteja.

Huomautus

Laitte sulkee 60 sekunnin välein lyhyeksi ajaksi venttiilin, samalla kuuluu hiljainen naksahdus. Sulkeminen estää sen, että venttiili juuttuu. Höyryntuloon ei tämä vaikuta.

1. Aseta laite kiinteälle alustalle.
2. Yhdistä verkkopistoke pistorasiaan.
3. Käännä valintakytkin asennosta OFF höyrynsäätöluuelle.
Kuva E
LED-rivi palaa punaisena ja sammuu hitaasti.
4. N. 3 minuutin kuluttua LED-valo palaa jatkuvasti vihreänä. Laite on käyttövalmis.
Kuva F
5. Paina höyryvipua.
Kuva G
Höyryä virtaa ulos.

Höyrymäärän säätö

Ulosvirtaavaa höyrymäärää säädellään höyrymäärän valintakytkimellä. Valintakytkimessä on kolme asentoa.

| | |
|--|-------------------|
| | Maksimihöyrymäärä |
| | Keskihöyrymäärä |
| | Minimihöyrymäärä |

1. Aseta höyrymäärän valintakytkin halutun höyrymäärän kohdalle.
2. Paina höyryvipua.
3. Kohdista ennen puhdistusta höyrypistooli johonkin liinaan, kunnes höyryä virtaa ulos tasaisesti.

Veden lisääminen

Jos vesisäiliössä ei ole tarpeeksi vettä, LED-valo vilkkuu nopeasti punaisena ja äänimerkki kuuluu.

Huomautus

Vesipumppu täyttää jaksottain höyrykattilan. Kun täyttö on onnistunut, LED-valo vilkkuu nopeasti punaisena.

Huomautus

Jos höyrykattilassa on liian vähän tai ei lainkaan vettä, vesipumppu käy ja pumppaa vettä vesisäiliöstä höyrykattilaan. Täyttö voi kestää useita minutteja.

HUOMIO

Vaurioita laitteelle

Soveltumaton vesi voi tukkia suuttimet tai vaurioittaa vedenkorkeuden näyttöä.

Älä täytä pelkästään suodatettua vettä. Käytä enintään 50 % suodatettua vettä sekoitettuna vesijohtoveteen.

Älä täytä kondenssivettä pyykinkuivaajasta.

Älä täytä talteenotettua sadevettä.

Älä täytä mitään puhdistusaineita tai muita lisäaineita (esim. tuoksujia).

1. Täytä vesisäiliö vesijohtovedellä tai vesijohtoveden ja enintään 50 % tislattua veden seoksella. Laite on käyttövalmis.

Laitteen kytkeminen pois päältä

1. Käännä laitekytkin asentoon "OFF".
Kuva M
Laite on kytketty pois päältä.
2. Paina höyryvipua, kunnes höyryä ei enää tule ulos.
Kuva N
Höyrykattila on paineeton.
3. Työnnä lapsilukko taakse.
Höyryvipu on lukittu.
4. Irrota verkkopistoke pistorasiasta.
5. Tyhjennä vesisäiliö.

Höyrykattilan huuhtelu

Huuhtele laitteen höyrykattila aina säiliön kymmenennen täytön jälkeen.

1. Laitteen kytkeminen pois päältä, katso luku *Laitteen kytkeminen pois päältä*.
2. Anna laitteen jäähtyä.
3. Tyhjennä vesisäiliö.
4. Poista varusteet varustelokerosta.
5. Avaa huoltolukko. Aseta sitä varten toisen jatkoputken avoin pää huoltolukkoon, anna lukittua paikoilleen ohjaimen ja käännä auki.
Kuva S
6. Täytä höyrykattila vedellä ja heiluttele sitä voimakkaasti edestakaisin. Näin höyrykattilan pohjaan kiinnittyneet kalkkijäämät irtoavat.
7. Tyhjennä vesi kokonaan pois höyrykattilasta.
Kuva T

Höyrykattilan tyhjennys

Varaajan vesi voidaan tyhjentää CLE-tilan aikana:

1. Irrota vesisäiliö.
2. Kytke laite päälle.
3. Paina höyrypainiketa 3 kertaa, kunnes LED-valo vilkkuu vihreänä ja pitkä merkkiäni kuuluu.
4. Höyryä on käytettävissä niin kauan, kuin vettä on jäljellä höyrykattilassa.

Laitteen säilytys

1. Aseta jatkoputket varusteille tarkoitettuihin suuriin pidikkeisiin.
2. Työnnä käsisuutin ja pistesuihkusuutin kukin yhteen jatkoputkeen.
3. Kiinnitä suuri pyöreä harja pistesuihkusuuttimeen.
4. Ripusta lattiasuutin pidikkeeseen.
Kuva P
5. Kelaa johto ja sijoita se varustelokeroon.
Kuva R
6. Kelaa höyryletku ja sijoita se varustelokeroon.
Kuva Q
7. Aseta pieni pyöreä harja ja rakoharja varustelokeroon.
8. Säilytä laitetta kuivassa ja jäätymiseltä suojatussa paikassa.

Tärkeitä käyttöä koskevia ohjeita

Lattiapintojen puhdistus

Suosittelemme, että lattia lakaistaan tai imuroidaan ennen laitteen käyttöä. Näin lattiasta poistetaan likaa ja irrallisia hiukkasia jo ennen kosteaa puhdistusta.

Tekstiilien elvyttäminen

Ennen laitteella käsittelemistä on tekstiilien kestävyys aina tarkastettava jostain huomaamattomasta paikasta: Höyrytät tekstiilit, anna kuivaa ja tarkasta sen jälkeen ovatko värit tai muodot muuttuneet.

Pinnoitettujen ja maalattujen pintojen puhdistus

HUOMIO

Vaurioituneet pinnat

Höyry voi vaurioittaa vahaa, huonekalujen kiillotusainetta, muovipäälysteitä tai väriä ja irrottaa liimatun suoja-listan reunoista.

Älä kohdista höyryä liimattuja reunoja kohti, sillä liimattu suojaalista voi irrota.

Älä käytä laitetta sinetöimättömien puu- tai parkettilattioiden puhdistukseen.

Älä käytä laitetta maalattujen tai muovipäälysteisten pintojen puhdistukseen, kuten esim. keittiökalueteet ja huonekalut, ovet tai parketit.

1. Höyrytät näiden pintojen puhdistusta varten liinaa lyhyesti ja pyyhi pinnat sillä.

Lasien puhdistus

HUOMIO

Lasien rikkoutuminen ja vaurioituneet pinnat

Höyry voi vaurioittaa ikkunakehysten sinetöityjä kohtia ja alhaisissa ulkolämpötiloissa johtaa jännitteisiin ikkunalasiennalla ja siten lasien rikkoutumiseen.

Älä kohdista höyryä ikkunakehysten sinetöityihin kohtiin.

Lämmitä ikkunalaseja alhaisissa ulkolämpötiloissa höyryttämällä koko lasipintaa kevyesti.

- Puhdistaa ikkunapinnat käsisuuttimella ja päälyksellä. Käytä veden poistamiseksi ikkunalastaa tai pyyhi pinnat kuiviksi.

Varusteiden käyttö

Höyrypistooli

Höyrypistoolia voi käyttää seuraavilla käyttöalueilla ilman varusteita:

- Pienien ryppyjen poistamiseen ripustetuista vaatekappaleista: Höyryt vaatekappaletta 10-20 cm etäisyydeltä.
- Pölyn kosteaan pyyhkimiseen: Höyryt liinaa lyhyesti ja pyyhi sillä huonekaluja.

Pistesuihkusuutin

Pistesuihkusuutin soveltuu vaikeapääsyisten kohtien, saumojen, armatuuriin, viemäriaukkojen, pesualtaiden, WC:n, sälekaihtimien tai lämpöpattereiden puhdistamiseen. Mitä lähempänä pistesuihkusuutin on likaista kohtaa, sitä suurempi on puhdistusvaikutus, koska lämpötila ja höyry määrä ovat suurimmillaan suuttimen ulostulossa. Pinttyneet kalkkikerääntymät voidaan ennen höyrypuhdistusta käsitellä sopivalla puhdistusaineella. Anna puhdistusaineen vaikuttaa n. 5 minuuttia ja höyrytä sen jälkeen.

1. Työnnä pistesuihkusuutin höyrypistooliin.

Kuva G

Pyöreä harja (pieni)

Pieni pyöreä harja soveltuu pinttyneen lian puhdistukseen. Harjaamalla voidaan pinttynyt lika poistaa helpommin.

HUOMIO

Vaurioituneet pinnat

Harja voi naarmuttaa herkkiä pintoja.

Ei sovellu herkkien pintojen puhdistukseen.

1. Asenna pieni pyöreä harja pistesuihkusuuttimeen.

Kuva H

Pyöreä harja suuri

Suuri pyöreä harja soveltuu suurten pyöreiden pintojen puhdistukseen kuten esim. pesualtaat, suihkuallas, kylpyamme, keittiön astianpesualtaat.

HUOMIO

Vaurioituneet pinnat

Harja voi naarmuttaa herkkiä pintoja.

Ei sovellu herkkien pintojen puhdistukseen.

1. Kiinnitä suuri pyöreä harja pistesuihkusuuttimeen.

Kuva H

Tehosuutin

Tehosuutin soveltuu pinttyneen lian puhdistukseen, nurkkiin, rakojen tms. puhtaaksi puhaltamiseen.

1. Asenna tehosuutin pyöreälle harjalle soveltuvaan pistesuihkusuuttimeen.

Kuva H

Rakoharja

1. Rakoharjaa käytetään ahtaiden välien puhdistukseen, kuten esim. ikkunanurkat ja seinäkolot.

Kuva H

Käsisuutin

Käsisuutin soveltuu pienten pestävien pintojen, suihku-kaappien ja peilien puhdistukseen.

1. Työnnä käsisuutin pistesuihkusuuttimen mukaan höyrypistooliin.

Kuva G

2. Vedä päällyys käsisuuttimen yli.

Lattiasuutin

Lattiasuutin soveltuu pestävien seinä- ja lattiapinnoitteiden puhdistukseen, kuten kivilattiat, kaakelit ja PVC-lattiat.

HUOMIO

Vaurioita höyryn vaikutuksen johdosta

Kuumuus ja läpikastuminen voi aiheuttaa vaurioita.

Tarkasta sen takia ennen käyttöä kuumuuden kestävyys ja höyryn vaikutus jossain huomaamattomassa paikassa pienellä höyrymäärällä.

Huomautus

Puhdistusainejäämät tai hoitoemulsiot voivat puhdistetavalla pinnalla höyrypuhdistuksessa aiheuttaa juovia, jotka kuitenkin häviävät useiden käyttökertojen jälkeen. Suosittelemme, että lattia lakaistaan tai imuroidaan ennen laitteen käyttöä. Näin lattiasta poistetaan likaa ja irallisia hiukkasia jo ennen kostea puhdistusta.

Työskentele erittäin likaisilla pinnoilla hitaasti, jotta höyry voi vaikuttaa kauemmin.

1. Yhdistä jatkoputki höyrypistooliin.

Kuva I

2. Työnnä lattiasuutin jatkoputkeen.

Kuva J

3. Kiinnitä lattialiina lattiasuuttimeen.

a Aseta lattialiina tarrahihnat ylöspäin lattialle.

b Paina lattiasuutin kevyesti lattialiinaan.

Kuva K

Lattialiina kiinnittyy tarrakiinnityksen avulla itsestään lattiasuuttimeen.

Lattialiinan poistaminen

1. Aseta toinen jalka lattialiinan jalkalevylle ja nosta lattiasuutinta ylöspäin.

Kuva K

Huomautus

Alussa lattialiinan tarrakiinnitys on hyvin voimakas, eikä sitä helposti voi poistaa lattiasuuttimesta. Usean käytön ja lattialiinan pesun jälkeen sen voi hyvin poistaa lattiasuuttimesta ja se on saavuttanut optimaalisen pidon.

Lattiasuuttimen säilytys

1. Ripusta lattiasuutin pidikkeeseen, kun keskeytät työn.

Kuva P

Mattoliukuri

Mattoliukurin avulla voidaan mattoja ehostaa.

HUOMIO

Vaurioita mattoliukurissa ja matossa

Lika mattoliukurissa sekä kuumuus ja läpikastuminen voi aiheuttaa vaurioita mattoon.

Tarkasta sen takia ennen käyttöä kuumuuden kestävyys ja höyryn vaikutus mattoon jossain huomaamattomassa paikassa pienellä höyrymäärällä.

Noudata maton valmistajan puhdistusohjeita.

Varmista, että matto on ennen mattoliukurin käyttöä imuroitu ja tahrat poistettu.

Poista ennen käyttöä ja käyttötaukojen jälkeen höyryttämällä viemäriin (ilman lattialiinaa/varusteiden kanssa) mahdolliset vesikerääntymät (lauhdevesi) laitteesta. Käytä mattoliukuria vain lattiasuuttimessa olevan lattialiinan kanssa.

Suorita höyrypuhdistus mattoliukuria käyttämällä vain heikolla höyrytehoilla.

Älä kohdista höyryä jatkuvasti samaan kohtaan (enintään 5 sekuntia), liiallisen kostumisen ja lämpötilavaikeusten aiheuttamien vaurioiden välttämiseksi.

Älä käytä mattoliukuria korkeanukkaisille matoilte.

Mattoliukurin kiinnitys lattiasuuttimeen

1. Lattialiinan kiinnitys lattiasuuttimeen, katso luku *Lattiasuutin*.

Kuva K

2. Työnnä lattiasuutin kevyesti painamalla mattoliukuriin sisään ja anna lukittua paikoilleen.

Kuva L

3. Aloita maton puhdistus.

Mattoliukurin poistaminen lattiasuuttimesta

VARO

Palovammat jaloissa

Mattoliukuri voi höyrytettyäessä kuumentua.

Älä käytä mattoliukuria tai irrota sitä paljain jaloin tai avosandaaleissa.

Käytä mattoliukuri ja irrota se vain käyttäen soveltuvia kenkiä.

1. Paina mattoliukurin levy kengän kärjellä alas.
2. Nosta lattiasuutin ylös.

Kuva K

Höyrysiilitysraudan ensimmäinen käyttöönotto

HUOMIO

Esinevaurioita lauhdeveden tai kosteuden johdosta
Silitettäessä voi lauhdevettä tippua lattialle ja vaurioittaa herkkiä lattiapäällysteitä.

Suorita siltäminen mahdollisuuksien mukaan sellaisen pintojen päällä, jotka eivät ole herkkiä lauhdevedelle, kuten kaakelit tai kivilattiat.

Herkkien lattiapäällysteiden yhteydessä on kiinnitettävä huomiota siihen, että kohta, johon lauhdevettä voi tippua, on riittävästi suojattu esimerkiksi vetä läpäisemättömällä lattiamatolla.

Huomautus

Silitysraudan pohjan täytyy olla kuuma, jotta höyry ei kondensoidu pohjassa ja silitettävät vaatteet kastu.

1. Kiinnitä huomiota siihen, että höyrypuhdistimen höyrykattilassa on vesijohtovettä tai enintään 50 % tislattua vettä.
2. Työnnä silitysraudan höyrypistoketta laiteliitäntään, kunnes se kuuluvasti lukittuu.
3. Höyrypuhdistimen käyttöönotto, katso luku *Laitteen kytkeminen päälle*.
4. Odota, kunnes höyrypuhdistin on käyttövalmis.
5. Silitysrauta on käyttövalmis heti, kun oranssinvärinen merkkivalo on sammunut.
6. Merkkivalo syttyy käytön aikana silloin, kun silitysrauta kuumenee. Käyttöä ei saa kuumennuksen aikana keskeyttää.

Höyrysiilyitys

Huomautus

Suosittellemme käyttämään KÄRCHER-silityspöytää, jossa on aktiivinen höyryimu. Tämä silityspöytä on saatavana hankittuun laitteeseen lisävarusteena. Se helpottaa ja nopeuttaa siltämistä. Joka tapauksessa tulee käytettävällä silityspöydällä olla höyryä läpäisemätön, verkkomainen silityspinta.

1. Kiinnitä huomiota siihen, että höyrypuhdistimen höyrykattilassa on vesijohtovettä tai enintään 50 % tislattua vettä.
2. Työnnä silitysraudan höyrypistoketta laiteliitäntään, kunnes se kuuluvasti lukittuu. Silitysraudan näyttö palaa edelleen vihreänä.
3. Höyrypuhdistimen käyttöönotto, katso luku *Laitteen kytkeminen päälle*
4. Odota, kunnes höyrypuhdistin on käyttövalmis.

Höyrysiilyitys

Höyryllä voi siltää kaikkia kankaita. Herkät kankaat tai toiselta puoleltaan painetut kankaat on tarvittaessa silitettävä valmistajan antamien tietojen mukaan.

HUOMIO

Vaatekappaleiden vauriot

Jos silitysohjeita ei noudateta, vaatekappaleeseen voi aiheutua vaurioita.

Noudata vaatekappaleessa olevia silitysohjeita.

Huomautus

Kiinteällä, optimaalisella lämpötila-asetuksella kaikki siilyskelpoiset tekstiilit voidaan siltää ilman ylimääräistä lämpötila-asetusta.

Silitä herkät kankaat ja painannat takapuolelta höyryllä ilman suoraa kosketusta silitysrautaan. Höyryttämällä 2 - 3 cm etäisyydellä kuidut voidaan suoristaa hellävaraisesti.

Huomautus

Silitysrauta on varustettu automaattisella sammutustoi-minnolla, joka kytkee laitteen pois päältä, jos sitä ei ole liikutettu yli 5 minuutin aikana. Tämä automaattinen sammutustoiminto lisää turvallisuutta ja säästää energiaa, sillä silitysrauta ei kuumene jatkuvasti. Silitysrauta kytkeytyy takaisin päälle ja alkaa lämmitä heti, kun sitä liikutetaan.

Huomautus

Silitysrautaa voi verhojen, vaatteiden tms. höyrytystä varten pitää pystysuorassa asennossa.

1. Heti kun silitysraudan kuumennuksen oranssinvärinen merkkivalo sammuu, voi siltämisen aloittaa.
2. Paina kahvan alapuolella olevaa höyrykytkintä. Höyryä virtaa ulos niin kauan, kuin kytkintä painetaan.
3. Kohdistu ennen silytyksen aloittamista ja silytysaukojen jälkeen höyrypurkaus johonkin liinaan, kunnes höyryä tulee ulos tasaisesti.

Kuivasiilyitys

HUOMIO

Vaurioita laitteelle

Vedenpuute höyrykattilassa johtaa laitevaurioihin Varmista, että höyrykattilassa on vettä.

HUOMIO

Vaatekappaleiden vauriot

Jos silitysohjeita ei noudateta, vaatekappaleeseen voi aiheutua vaurioita.

Noudata vaatekappaleessa olevia silitysohjeita.

Huomautus

Kiinteällä, optimaalisella lämpötila-asetuksella kaikki siilyskelpoiset tekstiilit voidaan siltää ilman ylimääräistä lämpötila-asetusta.

Herkkiä kankaita ja painantoja ei saa siltää kuivina.

- Odota, kunnes silitysraudan lämmityksen merkkivalo (oranssi) sammuu. Silitysrauta on valmis silytykseen.

Hoito ja huolto

Höyrykattilan kalkinpoisto

Huomautus

Koska laitteeseen kerääntyy kalkkia, suosittellemme poistamaan sen laitteesta taulukossa ilmoitetun vesisäilön täyttökertojen määrän jälkeen (ST = säiliön täyttö).

| Kovuusalue | | °dH | mmol/l | ST |
|------------|---------------|---------|-----------|-----|
| I | pehmeä | 0 - 7 | 0 - 1,3 | 100 |
| II | keskikova | 7 - 14 | 1,3 - 2,5 | 90 |
| III | kova | 14 - 21 | 2,5 - 3,8 | 75 |
| IV | erittäin kova | > 21 | > 3,8 | 50 |

Huomautus

Vesilaitokset tai kuntien tekniset virastot antavat tietoja vesijohtoveden kovuudesta.

HUOMIO

Vaurioituneita pintoja

Kalkinpoistoliuos voi syövyttää herkkiä pintoja.

Täytä ja tyhjennä laite varovasti.

1. Laitteen kytkeminen pois päältä, katso luku *Laitteen kytkeminen pois päältä*.
2. Anna laitteen jäähtyä.
3. Tyhjennä vesisäiliö.
4. Poista varusteet varustelokerosta.
5. Avaa huoltolukko. Aseta sitä varten toisen jatkoputken avoin pää huoltolukkuun, anna lukittua paikoilleen ohjaimen ja käännä auki.

Kuva S

6. Tyhjennä vesi kokonaan pois höyrykattilasta.

Kuva T

HUOMIO

Laitteavurioita kalkinpoistoaineen johdosta

Soveltumaton kalkinpoistoaine ja sen väärä annostelu voi vaurioittaa laitetta.

Käytä vain KÄRCHER-kalkinpoistoainetta.

Käytä 1 annosteluyksikkö kalkinpoistoainetta 0,5 litraan vettä.

7. Käytä kalkinpoistoliuosta ohjeiden mukaan.
8. Täytä kalkinpoistoliuos höyrykattilaan. Älä sulje höyrykattilaa.
9. Anna kalkinpoistoliuoksen vaikuttaa n. 8 tuntia.
10. Tyhjennä kalkinpoistoliuos kokonaan pois höyrykattilasta.
11. Toista kalkinpoisto tarvittaessa.
12. Huuhtelee höyrykattila 2-3 kertaa kylmällä vedellä kaikkien kalkinpoistoliuoksen jäämien poistamiseksi.
13. Tyhjennä vesi kokonaan pois höyrykattilasta.

Kuva S

14. Kuivaa verkkoliitäntäjohdon pidike.
15. Kiinnitä huoltolukko toiseen jatkoputkeen.

Varusteiden hoito

(varusteet - toimituksen laajuuden mukaan)

Huomautus

Mikrokuittiliina ei sovellu kuivaimen.

Huomautus

Noudata liinojen pesussa pesuohjeessa olevia tietoja. Älä käytä huuhteluainetta, jotta liinat pystyvät hyvin imeämään lian.

1. Pese lattialiinat ja päällykset enintään lämpötilassa 60 °C pesukoneessa.

Ohjeet häiriötilanteissa

Häiriöillä on usein yksinkertaisia syitä, jotka voit itse poistaa seuraavan yleiskatsauksen avulla. Ota yhteys valtuutettuun asiakaspalveluun epäselvissä tapauksissa tai jos häiriöitä ei ole tässä mainittu.

⚠ VAROITUS

Sähköiskun tai palovammojen vaara

Niin kauan kuin laite on yhdistettynä virtaverkkoon tai se ei vielä ole jäähtynyt, häiriöiden poistaminen on vaarallista.

Irrota verkkopistoke.

Anna laitteen jäähtyä.

Vähennetty höyrymäärä

Höyrykattilassa on kalkkia.

- Suorita höyrykattilan kalkinpoisto

LED-valo vilkkuu nopeasti punaisena ja merkkiäänä kuuluu

Vesisäiliössä ei ole vettä.

- Täytä vesisäiliö.

Höyryvipua ei voi painaa

Höyryvipu on varmistettu lapsilukolla.

- Työnnä lapsilukko eteen.

Höyryvivun lukitus on avattu.

Pitkä lämmitysaika

Höyrykattilassa on kalkkia.

- Poista kalkki höyrykattilasta.

Suuri veden ulostulo

Höyrykattilassa on kalkkia.

- Poista kalkki höyrykattilasta.

Höyrysilitysrauta "sylikee" vettä

- Huuhtelee höyrypuhdistimen höyrykattila tai

poista kalkki, katso luku *Poista kalkki höyrykattilasta*.

Silitystaukojen jälkeen höyrysilitysraudasta tulee vesipisarointa

Pitempien silitystaukojen jälkeen voi höyry kondensoitua höyryjohdossa.

- Kohdista silitystaukojen jälkeen höyrypurkaus johonkin liinaan, kunnes höyryä tulee ulos tasaisesti.

Tekniset tiedot

| | SC 4 De-luxe EasyFix Iron | SC 4 De-luxe EasyFix Iron Premium | |
|---|---------------------------|-----------------------------------|-----------|
| Sähköliitäntä | | | |
| Jännite | V | 220 - 240 | 220 - 240 |
| Vaihe | ~ | 1 | 1 |
| Taajuus | Hz | 50 | 50 |
| Kotelointiluokka | IPX4 | IPX4 | IPX4 |
| Suojaluokka | I | I | I |
| Laitetehotiedot | | | |
| Lämmitysteho | W | 2200 | 2200 |
| Silitysraudan lämmitysteho | W | 700 | 700 |
| Maksimikäyttöpain | MPa | 0,42 | 0,42 |
| Lämmitysaika | mi-nuuttia | 3 | 3 |
| Jatkuva höyrytys | g/min | 60 | 60 |
| Maksimihöyrypurkaus | g/min | 150 | 150 |
| Täyttömäärä | | | |
| Vesisäiliö | l | 1,3 | 1,3 |
| Höyrykattila | l | 0,5 | 0,5 |
| Mitat ja painot | | | |
| Paino (ilman varusteita) | kg | 6,8 | 6,8 |
| Pituus | mm | 400 | 400 |
| Leveys | mm | 270 | 270 |
| Korkeus | mm | 300 | 300 |
| Oikeus teknisiin muutoksiin pidätetään. | | | |

Περιεχόμενα

| | |
|-----------------------------------|----|
| Γενικές υποδείξεις | 78 |
| Ενδελεγμένη χρήση | 78 |
| Προστασία του περιβάλλοντος | 78 |

| | |
|---|----|
| Παρελκόμενα και ανταλλακτικά..... | 78 |
| Παραδοτέος εξοπλισμός..... | 78 |
| Εγγύηση..... | 78 |
| Συστήματα ασφαλείας..... | 78 |
| Περιγραφή συσκευής..... | 79 |
| Συναρμολόγηση..... | 79 |
| Λειτουργία..... | 79 |
| Σημαντικές υποδείξεις για τη χρήση..... | 81 |
| Χρήση των εξαρτημάτων..... | 81 |
| Φροντίδα και συντήρηση..... | 83 |
| Αντιμετώπιση βλαβών..... | 84 |
| Τεχνικά στοιχεία..... | 85 |

Γενικές υποδείξεις



Πριν από την πρώτη χρήση της συσκευής, διαβάστε αυτές τις γνήσιες οδηγίες χρήσης καθώς και τις συνοδευτικές υποδείξεις ασφαλείας. Εφαρμόζετε αυτές τις οδηγίες.

Φυλάξτε τα δύο βιβλιάρικα για μεταγενέστερη χρήση ή για τον επόμενο ιδιοκτήτη.

Ενδεδειγμένη χρήση

Χρησιμοποιείτε τη συσκευή αποκλειστικά για την ιδιωτική σας κατοικία. Η συσκευή προορίζεται για εργασίες καθαρισμού με ατμό και μπορεί να χρησιμοποιηθεί με τον κατάλληλο εξοπλισμό, όπως περιγράφεται στις οδηγίες λειτουργίας. Δεν χρειάζονται μέσα καθαρισμού. Τηρείτε τις υποδείξεις ασφαλείας.

Προστασία του περιβάλλοντος



Τα υλικά συσκευασίας είναι ανακυκλώσιμα. Απορρίψτε τις συσκευασίες με περιβαλλοντικά ορθό τρόπο.



Οι ηλεκτρικές και ηλεκτρονικές συσκευές περιέχουν πολύτιμα ανακυκλώσιμα υλικά και, συχνά, εξαρτήματα όπως μπαταρίες απλές, επαναφορτιζόμενες ή λάδια, τα οποία σε περίπτωση λανθασμένης χρήσης ή απόρριψης μπορούν να θέσουν σε κίνδυνο την ανθρώπινη υγεία και το περιβάλλον. Ωστόσο, αυτά τα συστατικά είναι απαραίτητα για τη σωστή λειτουργία της συσκευής. Οι συσκευές που φέρουν αυτό το σύμβολο δεν επιτρέπεται να απορρίπτονται μαζί με τα οικιακά απορρίμματα.

Υποδείξεις σχετικά με συστατικά (REACH)

Ενημερωμένες πληροφορίες σχετικά με τα συστατικά είναι διαθέσιμες στη διεύθυνση: www.kaercher.com/REACH

Παρελκόμενα και ανταλλακτικά

Χρησιμοποιείτε μόνο γνήσια παρελκόμενα και γνήσια ανταλλακτικά, καθώς αυτά εγγυώνται την ασφαλή και απρόσκοπτη λειτουργία της συσκευής. Πληροφορίες σχετικά με τα παρελκόμενα και τα ανταλλακτικά θα βρείτε στη διεύθυνση www.kaercher.com.

Παραδοτέος εξοπλισμός

Ο παραδοτέος εξοπλισμός της συσκευής απεικονίζεται επάνω στη συσκευασία. Κατά την αφαίρεση από τη συσκευασία ελέγξτε την πληρότητα των περιεχομένων. Σε περίπτωση που λείπουν παρελκόμενα ή έχουν προκληθεί ζημιές κατά τη μεταφορά, ενημερώστε τον προμηθευτή σας.

Εγγύηση

Σε κάθε χώρα ισχύουν οι όροι εγγύησης οι οποίοι εκδίδονται από την αρμόδια εταιρεία διανομής μας. Τυχόν βλάβες στη συσκευή σας επιδιορθώνονται από εμάς χωρίς χρέωση εντός της προθεσμίας εγγύησης, εφόσον οφείλονται σε σφάλμα υλικού ή κατασκευής. Σε περίπτωση εγγύησης απευθυνθείτε στον προμηθευτή σας ή το πλησιέστερο εξουσιοδοτημένο τμήμα εξυπηρέτησης πελατών, προσκομίζοντας το παραστατικό της αγοράς.
(για διευθύνσεις βλέπε την πίσω σελίδα)

Συστήματα ασφαλείας

⚠ ΠΡΟΣΟΧΗ

Ελληνή ή τροποποιημένα συστήματα ασφαλείας

Τα συστήματα ασφαλείας χρησιμοποιούν για την προστασία σας.

Ποτέ μην τροποποιείτε και μη παρακάμπτετε τα συστήματα ασφαλείας.

Σύμβολα επάνω στη συσκευή

(Ανάλογα με τον τύπο συσκευής)

| | |
|--|--|
| | Κίνδυνος εγκαυμάτων, η επιφάνεια της συσκευής θερμαίνεται κατά τη λειτουργία |
| | Κίνδυνος εγκαυμάτων από τον ατμό |
| | Διαβάστε τις οδηγίες λειτουργίας |

Ρυθμιστής πίεσης

Ο ρυθμιστής πίεσης διατηρεί όσο το δυνατόν σταθερή την πίεση στον ατμολέβητα κατά τη διάρκεια της λειτουργίας. Η θέρμανση απενεργοποιείται όταν η πίεση λειτουργίας στον ατμολέβητα φτάσει στη μέγιστη τιμή και τίθεται και πάλι σε λειτουργία μόλις η πίεση μειωθεί ύστερα από κατανάλωση ατμού.

Θερμοστάτης ασφαλείας

Ο θερμοστάτης ασφαλείας εμποδίζει την υπερθέρμανση της συσκευής. Σε περίπτωση βλάβης του ρυθμιστή πίεσης και του θερμοστάτη του λέβητα με συνέπεια την υπερθέρμανση της συσκευής, ο θερμοστάτης ασφαλείας απενεργοποιεί τη συσκευή. Για την αντικατάσταση του θερμοστάτη ασφαλείας απευθυνθείτε στο αρμόδιο τμήμα εξυπηρέτησης πελατών της KÄRCHER.

Θερμοστάτης λέβητα

Σε περίπτωση σφάλματος ο θερμοστάτης του λέβητα απενεργοποιεί τη θέρμανση, π.χ. όταν μέσα στον ατμολέβητα δεν υπάρχει καθόλου νερό και η θερμοκρασία του λέβητα αυξάνει. Μόλις προσθέσετε νερό, η συσκευή είναι και πάλι έτοιμη για χρήση.

Πώμα συντήρησης

Το πώμα συντήρησης σφραγίζει το ατμολέβητα έναντι της υφιστάμενης πίεσης ατμού. Το πώμα συντήρησης λειτουργεί ταυτόχρονα και ως βαλβίδα υπερπίεσης. Σε περίπτωση που ο ρυθμιστής πίεσης είναι ελαττωματικός και αυξάνεται η πίεση του ατμού στον λέβητα, ανοίγει η βαλβίδα υπερπίεσης και ο ατμός διαφεύγει από το πώμα συντήρησης στο περιβάλλον.

Πριν από την επανενεργοποίηση της συσκευής απευθυνθείτε στο αρμόδιο τμήμα εξυπηρέτησης πελατών της KÄRCHER.

Περιγραφή συσκευής

Σε αυτές τις οδηγίες λειτουργίας περιγράφεται ο μέγιστος δυνατός εξοπλισμός. Ο παραδοτέος εξοπλισμός μπορεί να διαφέρει ανάλογα με το μοντέλο, ανατρέξτε στη συσκευασία.

Για τα σχήματα δείτε τη σελίδα διαγραμμάτων.

Εικόνα A

- ① Σύνδεση της συσκευής
- ② Λυχνίες LED
- ③ Διακόπτης επιλογής
- ④ Λαβή μεταφοράς
- ⑤ Θήκη αξεσουάρ
- ⑥ Δεξαμενή νερού
- ⑦ Ηλεκτρικό καλώδιο με φως
- ⑧ Ένδειξη - Θέση OFF
- ⑨ Ελάχιστο επίπεδο ατμού
- ⑩ Μεσαίο επίπεδο ατμού
- ⑪ Μέγιστο επίπεδο ατμού
- ⑫ Πώμα ασφαλείας
- ⑬ Στήριγμα στάθμευσης για ακροφύσιο δαπέδου
- ⑭ Οδηγός ιμάντα
- ⑮ Πιστολέτο ατμού
- ⑯ Μοχλός ατμού
- ⑰ Πλήκτρο απασφάλισης
- ⑱ Ασφάλεια παιδιών
- ⑲ Εύκαμπτος σωλήνας ατμού
- ⑳ Βύσμα ατμού
- ㉑ Ακροφύσιο σημειακής δέσμης
- ㉒ Κυκλική βούρτσα, μικρή
- ㉓ **Κυκλική βούρτσα, μεγάλη
- ㉔ **Ακροφύσιο μεγάλης ισχύος
- ㉕ Βούρτσα αρμών
- ㉖ Ακροφύσιο χειρός
- ㉗ Επένδυση μικροϊνών για ακροφύσιο χειρός
- ㉘ Σωλήνες προέκτασης (2 τεμάχια)
- ㉙ Πλήκτρο απασφάλισης
- ㉚ Ακροφύσιο δαπέδου
- ㉛ Σύνδεση βέλκρο
- ㉜ Πανί δαπέδου από μικροϊνες (1 τεμάχιο)
- ㉝ **Πανί για τα δάπεδο με μικρές ίνες (2 τεμάχια)
- ㉞ **Πέλαμα για χαλί
- ㉟ Σκόνη αφαλάτωσης
- ⓫ Σίδερο τάσης ατμού

- ③7 Ενδεικτική λυχνία πορτοκαλί - θέρμανση
- ③8 Διακόπτης ατμού στο κάτω μέρος
- ③9 Βύσμα ατμού

**SC 4 Deluxe EasyFix Iron Premium

Συναρμολόγηση

Τοποθέτηση πρόσθετων εξαρτημάτων

1. Ανοίξτε το κάλυμμα της υποδοχής της συσκευής.
Εικόνα B
2. Τοποθετήστε το βύσμα ατμού στην υποδοχή της συσκευής έως ότου το βύσμα ατμού ασφαλίσει με το χαρακτηριστικό "κλικ".
Εικόνα B
3. Σπρώξτε το ανοικτό άκρο του πρόσθετου εξαρτήματος στο πιστολέτο ατμού, μέχρι να κλειδώσει το αντίστοιχο πλήκτρο απασφάλισης.
Εικόνα G
4. Σπρώξτε το ανοικτό άκρο του πρόσθετου εξαρτήματος πάνω στο ακροφύσιο σημειακής δέσμης.
Εικόνα H
5. Συνδέστε το σωλήνα προέκτασης με το πιστολέτο ψεκασμού.
 - a Σπρώξτε τον 1ο συνδετικό σωλήνα στο πιστολέτο ατμού μέχρι να ασφαλίσει στη θέση του το πλήκτρο απασφάλισης του πιστολέτου ατμού. Ο συνδετικός σωλήνας συνδέθηκε.
 - b Σπρώξτε τον 2ο συνδετικό σωλήνα στον 1ο συνδετικό σωλήνα. Οι συνδετικοί σωλήνες συνδέθηκαν.**Εικόνα I**
6. Σπρώξτε το πρόσθετο εξάρτημα ή και το ακροφύσιο δαπέδου στο ελεύθερο άκρο του σωλήνα προέκτασης.
Εικόνα J
Το πρόσθετο εξάρτημα συνδέθηκε.

Αποσύνδεση πρόσθετων εξαρτημάτων

1. Φέρτε την ασφάλεια παιδιών προς τα πίσω. Ο μοχλός ατμού είναι κλειδωμένος.
2. Πατήστε το κάλυμμα της υποδοχής της συσκευής προς τα κάτω και τραβήξτε το βύσμα ατμού από την υποδοχή της συσκευής.
3. Πιέστε το πλήκτρο απασφάλισης και αποσυναρμολογήστε τα εξαρτήματα.
Εικόνα O

Λειτουργία

Προσθήκη νερού

Για να γεμίσετε το δοχείο νερού μπορείτε οποιαδήποτε στιγμή είτε να το αφαιρέσετε από τη συσκευή ή να το γεμίσετε κατευθείαν στη συσκευή.

ΠΡΟΣΟΧΗ

Ζημιές στη συσκευή

Από ακατάλληλο νερό μπορούν να βουλώσουν τα ακροφύσια ή να προκληθεί ζημιά στην ένδειξη στάθμης νερού.

Μην χρησιμοποιείτε καθαρό αποσταγμένο νερό. Χρησιμοποιείται αποσταγμένο νερό μέχρι 50 % αναμεμιγμένο με νερό βρύσης.

Μη χρησιμοποιείτε νερό συμπυκνώματος από στεγνωτήριο ρούχων.

Μη χρησιμοποιείτε συγκεντρωμένο βρόχινο νερό.

Μην προσθέτετε μέσα καθαρισμού ούτε άλλες πρόσθετες ουσίες (π.χ. αρώματα).

Αφαίρεση δοχείου νερού για γέμισμα

1. Βγάλτε το δοχείο νερού κάθετα προς τα επάνω.
Εικόνα C
2. Γεμίστε το δοχείο νερού κάθετα με νερό βρύσης ή μείγμα νερού βρύσης και μέχρι 50% αποσταγμένου νερού.
3. Τοποθετήστε το δοχείο νερού στη θέση του και πιέστε το προς τα κάτω, μέχρι να κουμπώσει.

Πλήρωση δοχείου νερού κατευθείαν στη συσκευή

1. Με μία κανάτα γεμίστε το δοχείο νερού από το άνοιγμα πλήρωσης μέχρι το σημάδι "MAX" με νερό βρύσης ή με μείγμα νερού βρύσης και έως και 50 % αποσταγμένου νερού.
Εικόνα D

Ενεργοποίηση συσκευής

Υπόδειξη

Αν στον ατμολέβητα βρίσκεται ελάχιστο ή καθόλου νερό, τότε ενεργοποιείται η αντλία νερού και μεταφέρει νερό από το δοχείο νερού στον ατμολέβητα. Η διαδικασία πλήρωσης μπορεί να διαρκέσει αρκετά λεπτά.

Υπόδειξη

Η συσκευή κλείνει για λίγο τη βαλβίδα ανά 60 δευτερόλεπτα, οπότε και ακούγεται ένα ελαφρό κλικ. Με αυτό τον τρόπο αποτρέπεται η εμπλοκή της βαλβίδας. Από αυτό δεν επηρεάζεται η έξοδος του ατμού.

1. Τοποθετήστε τη συσκευή σε σταθερό υπεδάφος.
2. Συνδέστε το φως σε μια πρίζα.
3. Γυρίστε το διακόπτη επιλογής στη θέση OFF στην περιοχή ρύθμισης ατμού.

Εικόνα E

1. Η λυρίδα LED ανάβει κόκκινη και σβήνει αργά.
4. Μετά από περίπου 3 λεπτά, η λυχνία LED ανάβει σταθερά πράσινη. Η συσκευή είναι έτοιμη για χρήση.

Εικόνα F



5. Πατήστε το μοχλό ατμού.

Εικόνα G

Εξέρχεται ατμός.

Ρύθμιση της ποσότητας ατμού

Η εξερχόμενη ποσότητα ατμού ελέγχεται από το διακόπτη επιλογής ποσότητας ατμού. Ο διακόπτης επιλογής έχει τρεις θέσεις.

| | |
|--|-------------------------|
|  | Μέγιστη ποσότητα ατμού |
|  | Μεσαία ποσότητα ατμού |
|  | Ελάχιστη ποσότητα ατμού |

1. Ρυθμίστε το διακόπτη επιλογής ποσότητας ατμού στην απαιτούμενη ποσότητα ατμού.
2. Πατήστε το μοχλό ατμού.
3. Πριν από τον καθαρισμό κατευθύνετε το πιστολέτο σε ένα πανί μέχρι που ο ατμός να αρχίσει να βγαίνει ομοιόμορφα.

Προσθήκη νερού

Εάν δεν υπάρχει αρκετό νερό στο δοχείο νερού, η λυχνία LED αναβοσβήνει γρήγορα κόκκινη και ακούγεται ένα ηχητικό σήμα.

Υπόδειξη

Η αντλία νερού γεμίζει τον ατμολέβητα κατά διαστήματα. Εάν το γέμισμα ολοκληρωθεί με επιτυχία, η λυχνία LED αναβοσβήνει γρήγορα κόκκινη.

Υπόδειξη

Αν στον ατμολέβητα βρίσκεται ελάχιστο ή καθόλου νερό, τότε ενεργοποιείται η αντλία νερού και μεταφέρει νερό από το δοχείο νερού στον ατμολέβητα. Η διαδικασία πλήρωσης μπορεί να διαρκέσει αρκετά λεπτά.

ΠΡΟΣΟΧΗ

Ζημιές στη συσκευή

Από ακατάλληλο νερό μπορούν να βουλώσουν τα ακροφύσια ή να προκληθεί ζημιά στην ένδειξη στάθμης νερού.

Μην χρησιμοποιείτε καθαρό αποσταγμένο νερό.

Χρησιμοποιείται αποσταγμένο νερό μέχρι 50 % αναμειγμένο με νερό βρύσης.

Μη χρησιμοποιείτε νερό συμπυκνώματος από στεγνωτήριο ρούχων.

Μη χρησιμοποιείτε συγκεντρωμένο βρόχινο νερό.

Μην προσθέτετε μέσα καθαρισμού ούτε άλλες πρόσθετες ουσίες (π.χ. αρώματα).

1. Γεμίστε το δοχείο νερού με νερό βρύσης ή μείγμα νερού βρύσης και μέχρι 50% αποσταγμένου νερού. Η συσκευή είναι έτοιμη για χρήση.

Απενεργοποίηση συσκευής

1. Ρυθμίστε το διακόπτη συσκευής στο "OFF".

Εικόνα M

Η συσκευή απενεργοποιείται.

2. Πατήστε το μοχλό ατμού, μέχρι να πάψει να βγαίνει ατμός.

Εικόνα N

Ο ατμολέβητας είναι χωρίς πίεση.

3. Φέρτε την ασφάλεια παιδιών προς τα πίσω.

Ο μοχλός ατμού είναι κλειδωμένος.

4. Αποσυνδέστε το φως από την πρίζα.

5. Αδειάστε το δοχείο νερού.

Πλύσιμο του ατμολέβητα

Ξεπλύνετε τον ατμολέβητα της συσκευής μετά από κάθε δέκατο γέμισμα του δοχείου.

1. Απενεργοποιήστε τη συσκευή, βλ. κεφάλαιο *Απενεργοποίηση συσκευής*.
2. Αφήστε τη συσκευή να κρυώσει.
3. Αδειάστε το δοχείο νερού.
4. Βγάλτε τα πρόσθετα εξαρτήματα από τις θήκες τους.
5. Ανοίξτε το πώμα συντήρησης. Για να το επιτύχετε, τοποθετήστε το ανοικτό άκρο ενός σωλήνα προέκτασης στο πώμα συντήρησης, ασφαλίστε το στον οδηγό και ξεβιδώστε το.

Εικόνα S

6. Γεμίστε τον ατμολέβητα με νερό και κουνήστε τον έντονα. Κατ' αυτόν τον τρόπο αποκολλώνται τα ασβεστούχα κατάλοιπα που αποτίθενται στον πυθμένα του ατμολέβητα.
7. Αδειάστε όλο το νερό από τον ατμολέβητα.

Εικόνα T

Αδειασμα ατμολέβητα

Μπορείτε να αδειάσετε το νερό του λέβητα και μέσω της λειτουργίας CLE:

1. Αφαιρέστε το δοχείο νερού.
2. Ενεργοποιήστε τη συσκευή.

3. Πατήστε το διακόπτη ατμού 3 φορές, μέχρι η λυχνία LED να αναβοσβήσει πράσινη και να ακουστεί ένα παρατεταμένο "μπιπ".
4. Διατίθεται ατμός μέχρι να τελειώσει το νερό στον ατμολέβητα.

Αποθήκευση συσκευής

1. Τοποθετήστε τους σωλήνες επέκτασης στο μεγάλο συγκρατητήρα για εξαρτήματα.
 2. Σπρώξτε το ακροφύσιο χειρός και το ακροφύσιο σημειακής δέσμης σε 1 σωλήνα επέκτασης το καθένα.
 3. Στερεώστε τη μεγάλη κυκλική βούρτσα στο ακροφύσιο σημειακής δέσμης.
 4. Κρεμάστε το ακροφύσιο δαπέδου στο στήριγμα στάθμευσης.
- Εικόνα P**
5. Τυλίξτε το καλώδιο και αποθηκεύστε το στη θήκη εξαρτημάτων.
- Εικόνα R**
6. Τυλίξτε τον εύκαμπτο σωλήνα ατμού και αποθηκεύστε τον στη θήκη εξαρτημάτων.
- Εικόνα Q**
7. Αποθηκεύστε τη μικρή κυκλική βούρτσα και τη βούρτσα αρμών στη θήκη εξαρτημάτων.
 8. Φυλάξτε τη συσκευή σε ξηρό χώρο που προστατεύεται από τον παγετό.

Σημαντικές υποδείξεις για τη χρήση

Καθαρισμός δαπέδων

Πριν τη χρήση της συσκευής συνιστάται να σκουπίσετε το δάπεδο με απλή ή με ηλεκτρική σκούπα. Έτσι θα απομακρυνθούν από το δάπεδο οι ρύποι και τα ελεύθερα σωματίδια πριν τον υγρό καθαρισμό.

Φρεσκάρισμα υφασμάτων

Πριν από την κατεργασία με τη συσκευή, ελέγχετε πάντα την αντοχή των υφασμάτων σε σημεία που δεν είναι ορατά: Ψεκάστε με ατμό, στη συνέχεια αφήστε να στεγνώσει το ύφασμα και, τέλος, ελέγξτε εάν παρατηρούνται αλλαγές στο χρώμα ή στο σχήμα.

Καθαρισμός επενδεδυμένων ή βαμμένων επιφανειών

ΠΡΟΣΟΧΗ

Ζημιά στις επιφάνειες

Ο ατμός μπορεί να αποκολλήσει κερί, λούστρο επίπλων, συνθετικές επιστρώσεις, χρώμα και περιμετρική ταινία από το πλάι.

Μην στρέψετε τον ατμό πάνω σε κολλημένες ακμές διότι μπορεί να αποκολληθεί η κολλημένη ταινία.

Μην χρησιμοποιείτε τη συσκευή για τον καθαρισμό μη στεγανών δαπέδων από ξύλο ή παρκέ.

Μην χρησιμοποιείτε τη συσκευή για τον καθαρισμό λουστραρισμένων ή επενδεδυμένων επιφανειών όπως π.χ. έπιπλα κουζίνας, πόρτες ή παρκέ.

1. Για τον καθαρισμό αυτών των επιφανειών ψεκάστε λίγο με ατμό ένα πανί και περάστε με αυτό την επιφάνεια.

Καθαρισμός γυάλινων επιφανειών

ΠΡΟΣΟΧΗ

Θραύση γυαλιού και ζημιές στην επιφάνεια

Ο ατμός μπορεί να προκαλέσει ζημιές σε στεγανοποιημένα σημεία στα πλαίσια παραθύρων.

Ακόμη σε χαμηλές εξωτερικές θερμοκρασίες μπορεί να

προκαλέσει μηχανικές τάσεις στην επιφάνεια των υαλοπινάκων με συνέπεια τη θραύση.

Μην στρέψετε τη δέσμη ατμού πάνω σε στεγανά σημεία του πλαισίου του παραθύρου.

Σε περίπτωση χαμηλής εξωτερικής θερμοκρασίας θερμάνετε τα τζάμια των παραθύρων, περνώντας ελαφρά με ατμό ολόκληρη τη γυάλινη επιφάνεια.

- Καθαρίζετε τα τζάμια με το ακροφύσιο χειρός και την ειδική επένδυση. Για την απομάκρυνση του νερού, χρησιμοποιήστε έναν υαλοκαθαριστήρα ή σκουπίστε τις επιφάνειες μέχρι να στεγνώσουν.

Χρήση των εξαρτημάτων

Πιστολέτο ατμού

Το πιστολέτο ατμού μπορεί να χρησιμοποιείται χωρίς εξαρτήματα στους παρακάτω τομείς:

- Για αφαίρεση ελαφρών τασακωμάτων από κρεμασμένα ρούχα: Ψεκάστε το ρούχο με ατμό από απόσταση 10-20 cm.
- Για υγρό σκούπισμα σκόνης: Ψεκάστε λίγο ατμό σε ένα πανί και περάστε με αυτό τα έπιπλα.

Ακροφύσιο σημειακής δέσμης

Το ακροφύσιο σημειακής δέσμης ενδείκνυται ιδιαίτερα για τον καθαρισμό σημείων, αρμών, εξαρτημάτων, αποχετεύσεων, νιπτήρων, τουαλετών, στοριών ή σωμάτων καλοριφέρ με δύσκολη πρόσβαση. Όσο πιο κοντά στο λερωμένο σημείο βρίσκεται το ακροφύσιο ψεκασμού σημείου, τόσο αποτελεσματικότερη είναι η καθαριστική δράση, επειδή η θερμοκρασία και ο ατμός στο σημείο εξόδου του ακροφυσίου είναι ισχυρότερα.

Πριν τον καθαρισμό με ατμό, μπορείτε να αφαιρέσετε τα επίμονα άλατα με ένα κατάλληλο καθαριστικό μέσο.

Αφήστε το καθαριστικό να δράσει για περίπου 5 λεπτά και κατόπιν χρησιμοποιήστε ατμό.

1. Σπρώξτε το ακροφύσιο σημειακής δέσμης πάνω στο πιστολέτο ατμού.

Εικόνα G

Στρογγυλή βούρτσα (μικρή)

Η μικρή στρογγυλή βούρτσα ενδείκνυται για τον καθαρισμό σκληρών ακαθαρσιών. Με βούρτσισμα μπορείτε να απομακρύνετε ευκολότερα τους επίμονους ρύπους.

ΠΡΟΣΟΧΗ

Ζημιά στις επιφάνειες

Η βούρτσα μπορεί να προκαλέσει γρατσουνιές σε ευαίσθητες επιφάνειες.

Ακατάλληλο για τον καθαρισμό ευαίσθητων επιφανειών.

1. Τοποθετήστε τη μικρή στρογγυλή βούρτσα στο ακροφύσιο σημειακής δέσμης.

Εικόνα H

Κυκλική βούρτσα, μεγάλη

Η μεγάλη κυκλική βούρτσα ενδείκνυται για τον καθαρισμό μεγάλων κυκλικών επιφανειών, όπως π.χ. νιπτήρες, ντουζιέρες, μπανιέρες, νεροχύτες κ.λπ.

ΠΡΟΣΟΧΗ

Ζημιά στις επιφάνειες

Η βούρτσα μπορεί να προκαλέσει γρατσουνιές σε ευαίσθητες επιφάνειες.

Ακατάλληλο για τον καθαρισμό ευαίσθητων επιφανειών.

1. Στερεώστε τη μεγάλη κυκλική βούρτσα στο ακροφύσιο σημειακής δέσμης.

Εικόνα H

Ακροφύσιο μεγάλης ισχύος

Το ακροφύσιο μεγάλης ισχύος ενδείκνυται για τον καθαρισμό επίμονων ρύπων και για το φύσημα γωνιών, αρμών κ.λπ.

1. Συναρμολογήστε το ακροφύσιο μεγάλης ισχύος στο ακροφύσιο σημειακής δέσμης για την κυκλική βούρτσα.

Εικόνα Η

Βούρτσα αρμών

1. Η βούρτσα αρμών χρησιμοποιείται για τον καθαρισμό στενών διάκενων, π.χ. ανάμεσα σε εσοχές παραθύρων και στροφάλων στον τοίχο.

Εικόνα Η

Ακροφύσιο χειρός

Το ακροφύσιο χειρός ενδείκνυται για τον καθαρισμό μικρών επιφανειών, ντουζιερών και καθρεφτών.

1. Όπως το ακροφύσιο σημειακής δέσμης στρώξετε το ακροφύσιο χειρός πάνω στο πιστολότο ατμού.

Εικόνα Γ

2. Τραβήξτε την επένδυση πάνω από το ακροφύσιο χειρός.

Ακροφύσιο δαπέδου

Το ακροφύσιο δαπέδου ενδείκνυται για τον καθαρισμό επιστρώσεων τοίχων και δαπέδων που πλένονται, π.χ. δάπεδα από πέτρα, πλακίδια και PVC.

ΠΡΟΣΟΧΗ

Ζημιές από τη δράση του ατμού

Η ζέστη και η διαρκής υγρασία μπορούν να προκαλέσουν ζημιά.

Πριν από τη χρήση ελέγχετε την ανθεκτικότητα στη θερμότητα και την επίδραση του ατμού σε ένα κρυφό σημείο με μικρή ποσότητα ατμού.

Υπόδειξη

Τα υπολείμματα του απορρυπαντικού ή των γαλακτωμάτων καθαρισμού στην υπό καθαρισμό επιφάνεια, μπορούν να προκαλέσουν γραμμώσεις κατά τον καθαρισμό με ατμό, οι οποίες, όμως, εξαφανίζονται με την επανειλημμένη εφαρμογή.

Πριν τη χρήση της συσκευής συνιστάται να σκουπίσετε το δάπεδο με απλή ή με ηλεκτρική σκούπα. Έτσι θα απομακρυνθούν από το δάπεδο οι ρύποι και τα ελεύθερα σωματίδια πριν τον υγρό καθαρισμό. Σε πολύ λερωμένες επιφάνειες πρέπει να προχωρείτε αργά, ώστε ο ατμός να μπορεί να επιδρά για περισσότερη ώρα.

1. Συνδέστε το σωλήνα προέκτασης με το πιστολότο ψεκασμού.

Εικόνα Ι

2. Στρώξετε το ακροφύσιο δαπέδου στο σωλήνα προέκτασης.

Εικόνα J

3. Στερεώστε το πανί δαπέδου στο ακροφύσιο δαπέδου.
 - a Τοποθετήστε το πανί δαπέδου στο δάπεδο με τις αυτοκόλλητες ταινίες προς τα πάνω.
 - b Περάστε το ακροφύσιο δαπέδου με λίγη πίεση πάνω στο πανί δαπέδου.

Εικόνα Κ

Το πανί δαπέδου συγκρατείται αυτόνομα στο ακροφύσιο δαπέδου με τα αυτοκόλλητα.

Αφαίρεση πανιού δαπέδου

1. Με ένα πόδι συγκρατήστε την άκρη του πανιού δαπέδου και σηκώστε το ακροφύσιο δαπέδου προς τα πάνω.

Εικόνα Κ

Υπόδειξη

Στην αρχή η αυτοκόλλητη ταινία του πανιού δαπέδου είναι ακόμη πολύ δυνατή και αφαιρείται δύσκολα από το ακροφύσιο δαπέδου. Μετά από πολλές χρήσεις και μετά το πλύσιμο του πανιού δαπέδου μπορεί αυτό να βγαίνει εύκολα από το ακροφύσιο δαπέδου και έχει τη σωστή πρόσφυση.

Φύλαξη ακροφυσίου δαπέδου

1. Κατά τις διακοπές από την εργασία, αναρτήστε το ακροφύσιο δαπέδου στο στήριγμα φύλαξης.

Εικόνα Ρ

Εξάρτημα χαλιών

Με το εξάρτημα χαλιών μπορείτε να φρεσκάρτε χαλιά και μοκέτες.

ΠΡΟΣΟΧΗ

Ζημιές στο εξάρτημα χαλιών και στο χαλί ή τη μοκέτα

Οι ακαθαρσίες στο εξάρτημα χαλιών καθώς και ζέστη και υγρασία μπορούν να προκαλέσουν ζημιά στα χαλιά και τις μοκέτες.

Γι αυτό πριν από τη χρήση ελέγχετε την ανθεκτικότητα στη θερμότητα και την επίδραση του ατμού στο χαλί σε ένα κρυφό σημείο με μικρή ποσότητα ατμού.

Τηρείτε τις υποδείξεις καθαρισμού των κατασκευαστών των χαλιών.

Βεβαιωθείτε πως πριν τη χρήση του εξαρτήματος χαλιών από το χαλί αφαιρέθηκαν σκόνη και λεκέδες. Πριν από τη χρήση και κατά τα διαλείμματα λειτουργίας αφαιρείτε τυχόν σχηματισμένο νερό (από συμπύκνωση) με εξάτμιση σε μια απορροή (χωρίς πανί δαπέδου / με πρόσθετο εξάρτημα).

Χρησιμοποιείτε το εξάρτημα χαλιών μόνο με πανί δαπέδου στο ακροφύσιο δαπέδου.

Κατά τη χρήση του εξαρτήματος χαλιών κάντε καθαρισμό με ατμό σε χαμηλή βαθμίδα.

Μην κατευθύνετε τον ατμό συνεχώς σε ένα σημείο (το πολύ 5 δευτερόλεπτα), ώστε να μην προκληθεί έντονη ύγρανση με κίνδυνο ζημιές από την επίδραση της θερμοκρασίας.

Μην χρησιμοποιείτε το εξάρτημα χαλιών σε χαλιά με παχύ πέλος.

Στερέωση του εξαρτήματος χαλιού στο ακροφύσιο δαπέδου

1. Στερεώστε το πανί στο ακροφύσιο δαπέδου, βλ. κεφάλαιο Ακροφύσιο δαπέδου.
- Εικόνα Κ**
2. Περάστε το ακροφύσιο δαπέδου με λίγη πίεση μέσα στο εξάρτημα χαλιών και ασφαλίστε.
- Εικόνα L**
3. Αρχίστε τον καθαρισμό του χαλιού.

Αφαιρέστε το εξάρτημα χαλιών από το ακροφύσιο δαπέδου

⚠ ΠΡΟΣΟΧΗ

Εγκαύματα στα πόδια

Το εξάρτημα χαλιών μπορεί να ζεσταθεί πολύ κατά τη χρήση ατμού.

Μη λειτουργείτε και μην αφαιρείτε το εξάρτημα χαλιών ξυπόλυτοι ή με ανοιχτά πόδια.

Λειτουργείτε και αφαιρείτε το εξάρτημα χαλιών μόνο φορώντας κατάλληλα υποδήματα.

1. Με την άκρη του υποδήματος πιέστε προς τα κάτω τη γλώσσα του εξαρτήματος χαλιών.
2. Σηκώστε προς τα πάνω το ακροφύσιο δαπέδου.

Εικόνα Κ

Πρώτη έναρξη χρήσης του ατμοσίδηρου

ΠΡΟΣΟΧΗ

Υλικές ζημιές λόγω συμπυκνώματος ή υγρασίας
Κατά το σιδέρωμα μπορεί να στάξει νερό συμπύκνωσης από τον πάτο και να προκαλέσει ζημιές σε ευαίσθητες επιστρώσεις δαπέδου.

Εάν είναι δυνατόν, σιδερώνετε μόνο σε επιστρώσεις δαπέδου ανθεκτικές σε συμπύκνωμα, όπως π.χ. τα πλακάκια ή τα πέτρινα δάπεδα.

Στις ευαίσθητες επιστρώσεις δαπέδου διασφαλίστε ότι το σημείο από το οποίο μπορεί να στάξει νερό συμπύκνωσης καλύπτεται επαρκώς, π.χ. με αδιάβροχο χαλάκι.

Υπόδειξη

Η βάση του σιδηρου πρέπει να είναι καυτή ώστε ο ατμός να μην υγροποιείται σε αυτήν και να μη στάζει επάνω στα ρούχα.

1. Βεβαιωθείτε ότι στον ατμολέβητα του ατμοκαθαριστή υπάρχει νερό βρύσης ή μείγμα νερού βρύσης και μέχρι 50% αποσταγμένου νερού.
2. Συνδέστε το βύσμα ατμού του ατμοσίδηρου στην υποδοχή της συσκευής, έτσι ώστε να κλειδώσει.
3. Θέστε τον ατμοκαθαριστή σε λειτουργία, βλ. κεφάλαιο *Ενεργοποίηση συσκευής*.
4. Περιμένετε να ετοιμαστεί ο ατμοκαθαριστής.
5. Το σίδερο είναι έτοιμο για χρήση μόλις σβήσει η πορτοκαλί ενδεικτική λυχνία.
6. Η ενδεικτική λυχνία ανάβει κατά τη διάρκεια της χρήσης, όταν το σίδερο θερμαίνεται. Μην διακόπτετε τη χρήση κατά τη διάρκεια της θέρμανσης.

Σιδέρωμα με ατμό

Υπόδειξη

Συνιστούμε τη χρήση της σιδερώστρας KÄRCHER με ενεργό σύστημα αναρόδρασης ατμού. Αυτή η σιδερώστρα είναι ιδανικά προσαρμοσμένη στη συσκευή που αγοράσατε. Διευκολύνει και συντομεύει το σιδέρωμα. Σε κάθε περίπτωση η χρησιμοποιούμενη σιδερώστρα πρέπει να έχει ατμοδιαπερατή επιφάνεια σιδερώματος τύπου πλέγματος.

1. Βεβαιωθείτε ότι στον ατμολέβητα του ατμοκαθαριστή υπάρχει νερό βρύσης ή μείγμα νερού βρύσης και μέχρι 50% αποσταγμένου νερού.
2. Συνδέστε το βύσμα ατμού του ατμοσίδηρου στην υποδοχή της συσκευής, έτσι ώστε να κλειδώσει. Η ένδειξη του σιδηρου συνεχίζει να ανάβει πράσινη.
3. Θέστε τον ατμοκαθαριστή σε λειτουργία, βλ. κεφάλαιο *Ενεργοποίηση συσκευής*.
4. Περιμένετε να ετοιμαστεί ο ατμοκαθαριστής.

Σιδέρωμα με ατμό

Μπορείτε να σιδερώνετε όλα τα υφάσματα με ατμό. Σιδερώστε τα ευαίσθητα υφάσματα ή τις στάμπες από την πίσω πλευρά ή σύμφωνα με τις οδηγίες του κατασκευαστή.

ΠΡΟΣΟΧΗ

Ζημιές στα ρούχα

Αν δεν προσέξετε τις οδηγίες σιδερώματος στις ετικέτες των ρούχων μπορεί να προκληθούν ζημιές.

Τηρείτε τις οδηγίες σιδερώματος που υπάρχουν στις ετικέτες των ρούχων.

Υπόδειξη

Με τη σταθερή και βέλτιστη ρύθμιση θερμοκρασίας μπορείτε να σιδερώνετε όλα τα κατάλληλα υφάσματα χωρίς πρόσθετη ρύθμιση θερμοκρασίας. Ισιώστε τα ευαίσθητα υφάσματα και τις στάμπες από τη μέση μεριά με ατμό χωρίς άμεση επαφή με το σίδερο. Οι

ίνες ισιώνονται απαλά με ατμό σε απόσταση 2 - 3 cm από το ύφασμα.

Υπόδειξη

Το σίδερο είναι εξοπλισμένο με αυτόματο σύστημα απενεργοποίησης, το οποίο σβήνει τη συσκευή αν δεν μετακινηθεί για περισσότερο από 5 λεπτά. Αυτή η αυτόματη απενεργοποίηση αυξάνει την ασφάλεια και εξοικονομεί ενέργεια επειδή το σίδερο δεν θερμαίνεται συνεχώς. Το σίδερο θα ανάψει ξανά μόλις μετακινηθεί και θα αρχίσει να θερμαίνεται.

Υπόδειξη

Μπορείτε να κρατήσετε το σίδερο κάθετα για να εφαρμόσετε ατμό σε κουρτίνες, φορέματα κ.λπ.

1. Μόλις η πορτοκαλί ενδεικτική λυχνία θέρμανσης του σιδηρου σβήσει, μπορείτε να ξεκινήσετε το σιδέρωμα.
2. Πατήστε το διακόπτη ατμού στο κάτω μέρος της λαβής. Όσο ο διακόπτης πιέζεται, βγαίνει ατμός.
3. Πριν ξεκινήσετε το σιδέρωμα και μετά από διαλείμματα σιδερώματος, κατευθύνετε τη δέσμη ατμού σε ένα πανί, μέχρι ο ατμός να βγαίνει ομοιόμορφα.

Στεγνό σιδέρωμα

ΠΡΟΣΟΧΗ

Ζημιές στη συσκευή

Από την έλλειψη νερού στον λέβητα ατμού μπορεί να προκληθούν ζημιές στη συσκευή.

Βεβαιωθείτε ότι μέσα στο λέβητα ατμού υπάρχει νερό.

ΠΡΟΣΟΧΗ

Ζημιές στα ρούχα

Αν δεν προσέξετε τις οδηγίες σιδερώματος στις ετικέτες των ρούχων μπορεί να προκληθούν ζημιές.

Τηρείτε τις οδηγίες σιδερώματος που υπάρχουν στις ετικέτες των ρούχων.

Υπόδειξη

Με τη σταθερή και βέλτιστη ρύθμιση θερμοκρασίας μπορείτε να σιδερώνετε όλα τα κατάλληλα υφάσματα χωρίς πρόσθετη ρύθμιση θερμοκρασίας.

Τα ευαίσθητα υφάσματα και οι στάμπες δεν πρέπει να υποβάλλονται σε στεγνό σιδέρωμα.

- Περιμένετε μέχρι να σβήσει η ενδεικτική λυχνία θέρμανσης του σιδηρου (πορτοκαλί). Το σίδερο είναι έτοιμο για το σιδέρωμα.

Φροντίδα και συντήρηση

Αφαλάτωση του ατμολέβητα

Υπόδειξη

Επειδή συγκεντρώνονται άλατα στη συσκευή, συνιστούμε να την καθαρίζετε από τα άλατα σύμφωνα με τον αριθμό πληρώσεων του δοχείου νερού που αναγράφονται στον πίνακα (ΠΔ=Πληρώσεις δοχείου).

| Σκληρότητα νερού | °dH | mmol/l | ΠΔ |
|------------------|-------------|---------|-----|
| I | μαλακό | 0 - 7 | 100 |
| II | μέτριο | 7 - 14 | 90 |
| III | σκληρό | 14 - 21 | 75 |
| IV | πολύ σκληρό | >21 | 50 |

Υπόδειξη

Οι αρμόδιες αρχές ή οι εταιρείες υδάτων δίνουν πληροφορίες σχετικά με τη σκληρότητα του νερού της βρύσης.

ΠΡΟΣΟΧΗ

Ζημιά στις επιφάνειες

Το διάλυμα αφαίρεσης αλάτων μπορεί να προκαλέσει διάβρωση στις ευαίσθητες επιφάνειες. Η πλήρωση και η εκκένωση της συσκευής πρέπει να γίνονται με προσοχή.

1. Απενεργοποιήστε τη συσκευή, βλ. κεφάλαιο Απενεργοποίηση συσκευής.
2. Αφήστε τη συσκευή να κρυώσει.
3. Αδειάστε το δοχείο νερού.
4. Βγάλετε τα πρόσθετα εξαρτήματα από τις θήκες τους.
5. Ανοίξτε το πώμα συντήρησης. Για να το επιτύχετε, τοποθετήστε το ανοικτό άκρο ενός σωλήνα προέκτασης στο πώμα συντήρησης, ασφαλίστε το στον οδηγό και ξεβιδώστε το.

Εικόνα S

6. Αδειάστε όλο το νερό από τον ατμολέβητα.

Εικόνα T

ΠΡΟΣΟΧΗ

Ζημίες στη συσκευή από τα μέσα αφαλάτωσης

Από ακατάλληλα μέσα αφαλάτωσης καθώς και από λανθασμένη δΟΣΟΛΟΓΙΑ μπορούν να προκληθούν ζημίες στη συσκευή.

Χρησιμοποιείτε αποκλειστικά το γνήσιο μέσο αφαλάτωσης της KÄRCHER.

Χρησιμοποιείτε 1 μονάδα δΟΣΟΛΟΓΙΑΣ του μέσου αφαλάτωσης για 0,5 l νερό.

7. Χρησιμοποιήστε το διάλυμα αφαλάτωσης σύμφωνα με τις οδηγίες.
8. Γεμίστε τον ατμολέβητα με διάλυμα αφαλάτωσης. Μην κλείνετε ερμητικά τον ατμολέβητα.
9. Αφήστε το διάλυμα αφαλάτωσης να δράσει για περίπου 8 ώρες.
10. Αδειάστε όλο το διάλυμα αφαλάτωσης από τον ατμολέβητα.
11. Επαναλάβετε τη διαδικασία αφαλάτωσης, εάν είναι απαραίτητο.
12. Ξεπλύνετε τον ατμολέβητα 2 ή 3 φορές με κρύο νερό, ώστε να φύγουν όλα τα υπολείμματα του διαλύματος αφαλάτωσης.
13. Αδειάστε όλο το νερό από τον ατμολέβητα.

Εικόνα S

14. Αφήστε το στήριγμα του ηλεκτρικού καλωδίου να στεγνώσει.
15. Βιδώστε το πώμα συντήρησης με έναν σωλήνα προέκτασης.

Φροντίδα των εξαρτημάτων

(Πρόσθετα εξαρτήματα - ανάλογα την παραγγελία)

Υπόδειξη

Τα πανιά μικροϊνών δεν είναι κατάλληλα για στεγνωτήριο ρούχων.

Υπόδειξη

Για το πλύσιμο των πανιών τηρείτε τις υποδείξεις που βρίσκονται στο σημείωμα πλύσης. Μη χρησιμοποιείτε μαλακτικά, ώστε να διατηρηθεί η καλή απορροφητικότητα των πανιών.

1. Τα πανιά δαπέδου και οι επενδύσεις πλένονται στο πλυντήριο το πολύ στους 60 °C.

Αντιμετώπιση βλαβών

Οι βλάβες οφείλονται συχνά σε ασήμαντες αιτίες, τις οποίες μπορείτε να αντιμετωπίσετε μόνοι σας με τη βοήθεια του παρακάτω πίνακα. Σε περίπτωση αμφιβολίας ή σε περίπτωση βλάβης που δεν αναγράφεται εδώ μπορείτε να απευθύνεστε σε εξουσιοδοτημένο κατάστημα.

⚠ ΠΡΟΕΙΔΟΠΟΙΗΣΗ

Κίνδυνος ηλεκτροπληξίας και εγκαύματος

Όσο η συσκευή είναι συνδεδεμένη στο ηλεκτρικό ρεύμα ή αν δεν έχει κρυώσει ακόμη η αντιμετώπιση βλαβών είναι επικίνδυνη υπόθεση.

Αποσυνδέστε το φως από την πρίζα.

Αφήστε τη συσκευή να κρυώσει.

Μειωμένη ποσότητα ατμού

Ο ατμολέβητας έχει άλατα.

- Αφαλατώστε τον ατμολέβητα.

Η λυχνία LED αναβοσβήνει γρήγορα κόκκινη και ακούγεται ένα ηχητικό σήμα

Δεν υπάρχει νερό στο δοχείο νερού.

- Γεμίστε το δοχείο νερού.

Ο μοχλός ατμού δεν μπορεί να πατηθεί

Ο μοχλός ατμού είναι κλειδωμένο με την ασφάλεια για παιδιά.

- Φέρτε την ασφάλεια παιδιών προς τα εμπρός.

Ο μοχλός ατμού είναι ξεκλειδωτός.

Η προθέρμανση διαρκεί πολύ

Ο ατμολέβητας έχει άλατα.

- Αφαλατώστε τον ατμολέβητα.

Μεγάλη εκροή νερού

Ο ατμολέβητας έχει άλατα.

- Αφαλατώστε τον ατμολέβητα.

Το ατμοσίδηρο "φτύνει" νερό

- Ξεπλύνετε ή αφαιρέστε τα άλατα από τον

ατμολέβητα της συσκευής καθαρισμού, βλ.

κεφάλαιο Αφαλατώστε τον ατμολέβητα.

Μετά τα διαλείμματα από το σιδέρωμα, από το ατμοσίδηρο εξέρχονται σταγόνες νερού

Σε περίπτωση μεγάλων περιόδων αχρησίας, είναι δυνατό να υπάρξει συμπύκνωση του ατμού στους αγωγούς ατμού.

- Μετά από διακοπή σιδερώματος κατευθύνετε την δέσμη ατμού σε ένα πανί μέχρι ο ατμός να εξέρχεται ομοιόμορφα.

Τεχνικά στοιχεία



| | | SC 4 Deluxe EasyFix Iron | SC 4 Deluxe EasyFix Iron Premiu m |
|---------------------------------|-------|-----------------------------------|--|
| Ηλεκτρική σύνδεση | | | |
| Τάση | V | 220 - 240 | 220 - 240 |
| Φάση | ~ | 1 | 1 |
| Συχνότητα | Hz | 50 | 50 |
| Βαθμός προστασίας | | IPX4 | IPX4 |
| Κατηγορία προστασίας | | I | I |
| Στοιχεία ισχύος συσκευής | | | |
| Θερμαντική ισχύς | W | 2200 | 2200 |
| Θερμαντική ισχύς σίδερου | W | 700 | 700 |
| Μέγιστη πίεση λειτουργίας | MPa | 0,42 | 0,42 |
| Χρόνος προθέρμανσης | Λεπτά | 3 | 3 |
| Ατμός διαρκείας | g/min | 60 | 60 |
| Μέγιστη δέσμη ατμού | g/min | 150 | 150 |
| Ποσότητα πλήρωσης | | | |
| Δεξαμενή νερού | l | 1,3 | 1,3 |
| Ατμολέβητας | l | 0,5 | 0,5 |
| Διαστάσεις και βάρη | | | |
| Βάρος (χωρίς παρελκόμενα) | kg | 6,8 | 6,8 |
| Μήκος | mm | 400 | 400 |
| Πλάτος | mm | 270 | 270 |
| Ύψος | mm | 300 | 300 |

Με την επιφύλαξη τεχνικών αλλαγών.

İçindekiler

| | |
|-------------------------------------|----|
| Genel uyarılar | 85 |
| Amaca uygun kullanım | 85 |
| Çevre koruma | 85 |
| Aksesuarlar ve yedek parçalar | 85 |
| Teslimat kapsamı | 85 |
| Garanti | 85 |
| Güvenlik tertibatları | 85 |
| Cihaz açıklaması | 86 |
| Montaj | 86 |
| İşletme | 87 |
| Önemli kullanım talimatları | 88 |
| Aksesuarların kullanımı | 88 |
| Bakım ve koruma | 90 |
| Arıza durumunda yardım | 91 |
| Teknik bilgiler | 91 |

Genel uyarılar

  Cihazı ilk defa kullanmadan önce orijinal işletim kılavuzunu ve ekli güvenlik bilgilerini okuyun. Bu bilgilere göre hareket edin.

Her iki kılavuzu daha sonra kullanmak için ve sizden sonraki kullanıcı için saklayın.

Amaca uygun kullanım

Cihazı sadece evinizde kullanın. Cihaz buharlı temizleme için tasarlanmıştır ve bu kılavuzda açıklandığı gibi uygun aksesuarlar ile birlikte kullanılabilir. Temizlik madesi gerekli değildir. Güvenlik uyarılarını dikkate alın.

Çevre koruma



Ambalaj malzemeleri geri dönüştürülebilir. Lütfen ambalajları çevreye zarar vermeden tasfiye edin.



Elektrikli ve elektronik cihazlar, değerli ve geri dönüştürülebilir malzemelerin yanı sıra yanlıştır kullanılması veya yanlıştır imha edilmesi durumunda insan sağlığı ve çevre için potansiyel tehlike teşkil edebilecek piller, aküler veya yağlar içerebilir. Ancak cihazın usulüne uygun şekilde çözümlenmesi için bu parçalar gereklidir. Bu sembol ile işaretlenen cihazlar evsel atık ile birlikte imha edilmemelidir.

İçindekiler hakkında uyarılar (REACH)

İçindekiler hakkında ayrıntılı bilgileri bulabileceğiniz adres: www.kaercher.com/REACH

Aksesuarlar ve yedek parçalar

Sadece orijinal aksesuarlar ve orijinal yedek parçalar kullanın. Bu parçalar cihazın güvenli ve arızasız çalışmasını sağlar.

Aksesuar ve yedek parçalara ilişkin bilgiler için adres: www.kaercher.com.

Teslimat kapsamı

Cihazınızın teslimat kapsamı ambalajı üzerinde gösterilmiştir. Ambalaj açıldığında içindeki parçalarda eksiklik olup olmadığını kontrol edin. Aksesuarların eksik olması durumunda ya da nakliye hasarlarında yetkili satıcınızı bilgilendirin.

Garanti

Her ülkede yetkili distribütörümüz tarafından verilmiş garanti şartları geçerlidir. Garanti süresi içinde cihazınızda oluşan muhtemel hasarları, arızanın kaynağı üretim veya malzeme hatası olduğu sürece ücretsiz olarak karşılıyoruz. Garanti durumunda satış fişi ile satıcıya veya yetkili servise başvurun. (Adres için Bkz. Arka sayfa)

Güvenlik tertibatları

⚠️ TEDBİR



Eksik veya kusurlu güvenlik tertibatları

Emniyet düzenleri sizin emniyetinizin içindir.

Emniyet düzenlerini asla değiştirmeyin veya baypas etmeyin.

Cihazdaki simgeler

(Cihaz tipine bağlı olarak)

| | |
|---|--|
|  | Yanma tehlikesi, çalışma sırasında ekipman yüzeyi sıcaktır |
|  | Buhar nedeniyle haşlanma tehlikesi |
|  | Kullanım kılavuzunu oku |

Basınç regülatörü

Basınç regülatörü, işletme sırasında buhar kazanındaki basıncı mümkün olduğunca sabit tutar. Isıtıcı, buhar ka-

zanı maksimum çalışma basıncına ulaştığında kapanır ve buhar boşaltıldığında buhar kazanının basıncı düştüğünde yeniden açılır.

Limit termostat

Limit termostat cihazın aşırı ısınmasını önler. Hata durumunda basınç regülatörü ve kazan termostatı devre dışı kaldığında ve cihaz aşırı ısındığında, limit termostat cihazı devre dışı bırakır. Limit termostatı sıfırlamak için lütfen yetkili KÄRCHER müşteri hizmetleriyle iletişime geçin.

Kazan termostatı

Kazan termostatı, örneğin buhar kazanında su bittiği ve buhar kazanındaki sıcaklık yükseldiği gibi hata durumunda rında ısıtıcıyı kapatır. Su ilave ettiğinizde cihaz tekrar kullanıma hazır olur.

Bakım kapağı

Bakım kapağı, buhar kazanını mevcut buhara karşı kapatır. Bakım kapağı aynı zamanda bir aşırı basınç valfidir. Basınç regülatörü arızalı olduğunda ve buhar kazanındaki buhar basıncı yükseldiğinde, aşırı basınç valfi açılır ve buhar bakım kapağı üzerinden kazandan tahliye edilir.

Cihazı çalıştırmadan önce lütfen yerel KÄRCHER müşteri hizmetleriyle iletişime geçin.

Cihaz açıklaması

Bu kullanım kılavuzunda maksimum donanım açıklanmaktadır. Modele bağlı olarak teslimat kapsamında farklılıklar olabilir, bunun için ambalaja bakın.

Resimler için grafik sayfasına bakın.

Şekil A

- ① Cihaz bağlantısı
- ② LED ışıklar
- ③ Seçim şalteri
- ④ Taşıma kulpu
- ⑤ Aksesuar gözü
- ⑥ Su deposu
- ⑦ Şebeke fişi şebeke bağlantı hattı
- ⑧ Gösterge: OFF (KAPALI) konumu
- ⑨ Minimum buhar kademesi
- ⑩ Orta buhar kademesi
- ⑪ Maksimum buhar kademesi
- ⑫ Emniyet kilidi
- ⑬ Zemin başlığı için park tutucusu
- ⑭ Yürütme tekerlekleri
- ⑮ Buhar tabancası
- ⑯ Buhar kolu
- ⑰ Kilit açma tuşu
- ⑱ Çocuk emniyeti
- ⑲ Buhar hortumu
- ⑳ Buhar soketi
- ㉑ Nokta huzme memesi
- ㉒ Yuvarlak fırça, küçük

- ㉓ **Yuvarlak fırça, büyük
- ㉔ **Güç memesi
- ㉕ Derz fırçası
- ㉖ El memesi
- ㉗ El memesi için mikrofiber kılıf
- ㉘ Uzatma boruları (2 adet)
- ㉙ Kilit açma tuşu
- ㉚ Zemin Başlığı
- ㉛ Cırt cırt bağlantısı
- ㉜ Mikrofiber yer bezi (1 adet)
- ㉝ **Mikrofiber yer bezi (2 adet)
- ㉞ **Halı temizleme başlığı
- ㉟ Kireç çözücü
- ㊱ Buhar basınçlı ütü
- ㊲ Kontrol ışığı turuncu: ısınmış
- ㊳ Alt taraftaki buhar şalteri
- ㊴ Buhar soketi

**SC 4 Deluxe EasyFix Iron Premium

Montaj

Aksesuarların montajı

1. Cihaz bağlantısının kapağını açın.
Şekil B
2. Buhar soketini, duylabilir şekilde yerine oturana kadar iterek cihaz bağlantısına takın.
Şekil B
3. Aksesuarın açık ucunu buhar tabancasının kilit açma tuşu yerine oturana kadar buhar tabancasına itin.
Şekil G
4. Aksesuarın açık ucunu nokta huzme memesine itin.
Şekil H
5. Uzatma borularını buhar tabancasına bağlayın.
 - a 1. Uzatma borusunu buhar tabancasının kilit açma tuşu devreye girene kadar buhar tabancasına itin.
Bağlantı borusu bağlanmıştır.
 - b İkinci uzatma borusunu birinci uzatma borusu üzerine itin.
Bağlantı boruları bağlanmıştır.**Şekil I**
6. Aksesuarı ve/veya zemin başlığını uzatma borusunun serbest ucuna doğru itin.
Şekil J
Aksesuar bağlanmıştır.

Aksesuarı ayır

1. Çocuk emniyetini geri itin.
Buhar kolu kilitlenmiştir.
2. Cihaz bağlantısının kapağını aşağı bastırın ve buhar soketini cihaz bağlantısından çekin.
3. Kilit açma tuşuna basın ve parçaları birbirinden çekin.
Şekil O

İşletme

Su doldurma

Su deposu, doldurmak için her zaman çıkarılabilir veya doğrudan cihazda doldurulabilir.

DIKKAT

Cihazda zararlar

Uygun olmayan su nedeniyle memeler tıkanabilir veya su seviyesi göstergesi zarar görebilir.

Saf damıtılmış su doldurmayın. En fazla %50 oranında musluk suyu ve damıtılmış su karışımı kullanın.

Kurutma makinesinden yoğunlaşma suyu doldurmayın.

Toplanmış yağmur suyu doldurmayın.

Temizleme maddesi veya başka ilaveler (ör. kokular) doldurmayın.

Su deposunun doldurulmak üzere sökülmesi

1. Su deposunu dikey olarak yukarı doğru çekin.

Şekil C

2. Su deposunu dikey olarak musluk suyuyla veya musluk suyu ve maksimum % 50 oranında damıtılmış su karışımı ile doldurun.
3. Su deposunu yerleştirin ve yerine oturuncaya kadar aşağı doğru bastırın.

Su deposunun doğrudan cihazda doldurulması

1. Musluk suyunu veya bir kaptan musluk suyu ve maksimum %50 oranında damıtılmış su karışımını "MAX" işaretine kadar doldurun.

Şekil D

Cihazın çalıştırılması

Not

Buhar kazanında su olmadığı veya mevcut su yeterli olduğunda, su pompası çalışmaya başlar ve su deposundaki suyu buhar kazanına pompalar. Doldurma işlemi birkaç dakika sürebilir.

Not

Cihaz, her 60 saniyede bir valfi kısa süreliğine kapatır; bu sırada kısık bir klik sesi duyulur. Valfin kapatılması, valfin sıkışmasını önler. Bu çıkışı etkilenmez.

1. Cihazı sabit bir zemine yerleştirin.
2. Şebeke fişini bir prize takın.
3. Seçim şalterini OFF (KAPALI) konumundan buhar ayar alanına çevirin.

Şekil E

- LED şerit kırmızı yanar ve yavaşça söner.
4. LED ışık yakl. 3 dakika sonra sürekli yeşil yanar. Cihaz kullanıma hazırdır.

Şekil F



5. Buhar koluna basın.

Şekil G

Buhar dışarı çıkar.

Buhar miktarının ayarlanması

Dışarı çıkan buhar miktarı, buhar miktarı seçim şalteri kullanılarak ayarlanır. Seçim şalterinin üç konumu vardır.

| | |
|--|------------------------|
|  | Maksimum buhar miktarı |
|  | Orta buhar miktarı |
|  | Minimum buhar miktarı |

1. Buhar miktarı seçim şalterini istenen buhar miktarına ayarlayın.
2. Buhar koluna basın.
3. Temizleme işleminden önce buhar tabancasını buhar eşit şekilde çikana kadar bir bezin üzerine tutun.

Suyun ilave edilmesi

Su deposunda yeterli su yoksa LED ışık hızla kırmızı yanıp söner ve bir sinyal sesi duyulur.

Not

Su pompası, belirli zaman aralıklarında buhar kazanını doldurur. Doldurma işlemi başarılı bir şekilde gerçekleşirse LED ışık hızla kırmızı yanıp söner.

Not

Buhar kazanında su olmadığı veya mevcut su yeterli olduğunda, su pompası çalışmaya başlar ve su deposundaki suyu buhar kazanına pompalar. Doldurma işlemi birkaç dakika sürebilir.

DIKKAT

Cihazda zararlar

Uygun olmayan su nedeniyle memeler tıkanabilir veya su seviyesi göstergesi zarar görebilir.

Saf damıtılmış su doldurmayın. En fazla %50 oranında musluk suyu ve damıtılmış su karışımı kullanın.

Kurutma makinesinden yoğunlaşma suyu doldurmayın.

Toplanmış yağmur suyu doldurmayın.

Temizleme maddesi veya başka ilaveler (ör. kokular) doldurmayın.

1. Su deposunu musluk suyuyla veya musluk suyu ve maksimum % 50 oranında damıtılmış su karışımı ile doldurun.
- Cihaz kullanıma hazırdır.

Cihazın kapatılması

1. Cihaz şalterini "OFF" (KAPALI) konumuna getirin.

Şekil M

Cihaz kapatılmıştır.

2. Daha fazla buhar çıkmayana kadar buhar koluna basın.

Şekil N

Buhar kazanı basınçsız hale getirilmiştir.

3. Çocuk emniyetini geri itin.
Buhar kolu kilitlemiştir.
4. Şebeke fişini prizden çekin.
5. Su deposunu boşaltın.

Buhar kazanının durulması

Deponun her onuncu kez doldurulmasından sonra buhar kazanını durulayın.

1. Cihazı kapatın, bkz. bölüm *Cihazın kapatılması*.

2. Cihazı soğumaya bırakın.

3. Su deposunu boşaltın.

4. Aksesuar aksesuar gözünden çıkarın.

5. Bakım kapağını açın. Bunun için uzatma borusunun açık ucunu bakım kapağına yerleştirin, kılavuza takın ve döndürerek açın.

Şekil S

6. Buhar kazanını suyla doldurun ve kuvvetlice ileri geri sallayın. Bu şekilde, buhar kazanının tabanında biriken kireç kalıntıları çözülür.

7. Buhar kazanındaki suyu tamamen boşaltın.

Şekil T

Buhar kazanının boşaltılması

Kazandaki su, CLE modu kullanılarak boşaltılabilir:

1. Su deposunu çıkarın.
2. Cihazı açın.

- LED ışık yeşil yanıp sönene ve uzun bir bip sesi duyulana kadar buhar şalterine 3 kez basın.
- Buhar kazanında su kalmayana kadar buhar kullanılabılır.

Cihazın muhafaza edilmesi

- Uzatma borularını büyük aksesuar tutucusuna takın.
- Her uzatma borusuna bir el memesi ve nokta huzme memesi takın.
- Büyük yuvarlak fırçayı nokta huzme memesine sabitleyin.
- Zemin başlığını park tutucusuna asın.

Şekil P

- Kabloyu sarın ve aksesuar gözüne koyun.

Şekil R

- Buhar hortumunu sarın ve aksesuar gözüne koyun.

Şekil Q

- Küçük yuvarlak fırçayı ve derz fırçasını aksesuar gözüne koyun.
- Cihazı kuru ve donma tehlikesi bulunmayan bir ortamda saklayın.

Önemli kullanım talimatları

Taban Yüzeyini Temizleyiniz

Cihazı kullanmadan önce zemini süpürmenizi veya havalandırmanızı öneririz. Böylece ıslak temizleme işleminden önce toprak, kir ve gevşek parçacıklardan arındırılmıştır.

Kumaşların tazelenmesi

Cihazı kullanmadan önce, cihazın kumaş ürünleri ile uyumluluğunu görülmeyen bir yer üzerinde daima kontrol ediniz: Kumaşı kurutun, kurumasını bekleyin ve ardından renk veya şekil değişiklikleri olup olmadığını kontrol edin.

Temiz kaplanmış veya verniklenmiş yüzeyleri temizleyin

DIKKAT

Hasar görürsünüz

Buhar balmumunu, mobilya cilasını, plastik kaplamaları veya boyayı ve ayrıca kenarlarda bulunan kenarlıklar çözebilir.

Buharı yapışkan kenarlara maruz bırakmayın, zira kenarlık gevşeyebilir.

Cihazı, mühürlü olmayan ahşap veya parke zeminleri temizlemek için kullanmayın.

Cihazı boyalı veya plastik kaplanmış yüzeyleri, örneğin mutfak mobilyaları, kapılar veya parke temizlemek için kullanmayın.

- Bu yüzeyleri temizlemek için, bir bezi kısa süreli olarak buhara tutun ve yüzeyi siliniz.

Cam Temizliği

DIKKAT

Cam kırığı ve hasar görmüş yüzey

Buhar pencere çerçevesinin kapalı alanlarına zarar verebilir ve düşük dış hava sıcaklıklarında cam bölmelerinin yüzeyinde gerilmelere ve dolayısıyla cam kırılmasına neden olabilir.

Buharı pencere çerçevesinin kapalı alanlarına yöneltmeyin.

Tüm cam yüzeyini hafiften buhara maruz bırakarak, düşük dış sıcaklıklarda pencere camlarını ısıtınız.

- Pencere yüzeyini portatif jet ve kaplama ile temizleyin. Suyu temizlemek için bir cam silmeceği kullanın veya yüzeyi silerek kurulaşın.

Aksesuarların kullanımı

Buhar tabancası

Buhar tabancası aksesuarsız bir şekilde şu kullanım alanları için kullanılabilir:

- Asılı kıyafetlerden hafif katlamaları gidermek için: Kıyafete 10-20 cm mesafeden buharlaştırma yapın.
- Islak toz silmek için: Bir bezi kısa süre buhara tutun ve bununla mobilyaları silin.

Nokta huzme memesi

Nokta huzme memesi ulaşılması zor alanların, derzlerin, armatürlerin, atık su kanallarının, yıkama lavabolarının, tuvaletlerin, panjurların veya radyatörlerin temizliği için uygundur. Nokta huzme memesinin kirlilikten uzak olması, sıcaklık ve meme çıkışındaki buhar miktarı en yüksek düzeyde olduğundan temizliği daha etkili kılmaktadır. Kuvvetli kablo kalıntılarını buharlı temizleme öncesi uygun bir temizleme maddesi ile elden geçirilebilir. Temizleme maddesinin yaklaşık 5 dakika etki etmesini bekleyin ve ardından buharla temizleyin.

- Nokta huzme memesini buhar tabancası üzerine itin.

Şekil G

Yuvarlak fırça (küçük)

Küçük yuvarlak fırça zor kirlerin temizlenmesi için uygundur. Fırçalar vasıtasıyla zor kirlerin daha kolay çözülmesi mümkündür.

DIKKAT

Hasar görürsünüz

Fırçanın hassas yüzeyleri çizmesi olasıdır.

Hassas yüzeylerin temizliği için uygun değildir.

- Küçük yuvarlak fırçayı nokta huzme memesi üzerine monte edin.

Şekil H

Yuvarlak fırça, büyük

Büyük yuvarlak fırça ör. yıkama lavabosu, duş küveti, banyo küveti, mutfak evyesi gibi büyük yuvarlak yüzeylerin temizliği için uygundur.

DIKKAT

Hasar görürsünüz

Fırçanın hassas yüzeyleri çizmesi olasıdır.

Hassas yüzeylerin temizliği için uygun değildir.

- Büyük yuvarlak fırçayı nokta huzme memesine sabitleyin.

Şekil H

Güç memesi

Güç memesi zor kirlerin temizlenmesi, köşelerin püskürtülmesi, derz temizliği için uygundur.

- Güç memesini yuvarlak fırçaya uygun nokta huzme memesine monte edin.

Şekil H

Derz fırçası

- Derz fırçası duvardaki pencere nişleri ve kollarının arası gibi dar boşlukları temizlemek için kullanılır.

Şekil H

El memesi

El memesi, küçük yıkanabilir yüzeyleri, duş kabinlerinin ve aynaların temizliği için uygundur.

1. El memesini nokta huzme memesine uygun şekilde buhar tabancası üzerine itin.
Şekil G
2. Kılıfı el memesinin üzerine geçirin.

Yer süpürme başlığı

Yer süpürme başlığı, yıkanabilir duvar ve yer döşemelelerinin, taş zeminlerin, fayansların ve PVC zeminler gibi yerlerin temizliği için uygundur.

DIKKAT

Buhar kaynaklı hasarlar

Isı ve nem hasara neden olabilir.

Kullanım öncesi, ısı direncini ve buharın etkisini gözle görmeyen bir yerde az miktarda buhar ile kontrol edin.

Not

Temizlenecek yüzey üzerindeki temizlik maddesi kalıntıları veya bakım emülsiyonları, buharlı temizleme sırasında çizgilere neden olabilmekte birlikte bunlar birkaç uygulamadan sonra kaybolmaktadır.

Cihazı kullanmadan önce zemini süpürmenizi veya vakumla temizlemenizi öneririz. Böylece zemin ıslak temizleme işleminden önce toprak, kir ve gevşek parçacıklardan arındırılır. Çok kirli yüzeylerde yavaşça çalışın, böylece buhar daha uzun süre etki gösterebilir.

1. Uzatma borularını buhar tabancasına bağlayın.

Şekil I

2. Yer süpürme başlığını uzatma borusuna sürün.

Şekil J

3. Yer bezini yer süpürme başlığına sabitleyin.
 - a Yer bezini, cırt cırt bantlar ile yukarı doğru olacak şekilde yere koyun.
 - b Yer süpürme başlığını hafif baskı uygulayarak yer bezi üzerine koyun.

Şekil K

Yer bezi, cırt cırt sabitleme sayesinde yer süpürme başlığına kendiliğinden yapışır.

Yer bezinin sökülmesi

1. Yer bezinin ayak plakası üzerine bir ayak yerleştirin ve yer süpürme başlığını yukarı doğru kaldırın.

Şekil K

Not

Zemin bezinin cırt bandı başlangıçta çok güçlüdür ve yer süpürme başlığından çıkarılması muhtemelen zor olacaktır. Zemin bezi birkaç kez kullanıldıktan ve yıkanıldıktan sonra yer süpürme başlığından kolayca çıkarılır ve optimum yapışma seviyesine ulaşmış olur.

Yer süpürme başlığının park edilmesi

1. İş kesintisinde yer süpürme başlığını park tutucusuna asın.
Şekil P

Halı temizleme başlığı

Halı temizleme başlığı ile halılar temizlenebilir.

DIKKAT

Halı temizleme başlığı ve halıda hasarlar

Halı temizleme başlığında kirlenmelerin yanı sıra ısı ve nemlenme halıda hasarlara yol açabilir.

Uygulama öncesinde ısı direnci ve buhar tesirini halının üzerinde görmeyen bir noktada çok küçük bir buhar miktarı ile test edin.

Halı üreticisinin temizlik talimatlarını dikkate alın.

Halı temizleme başlığını kullanmadan önce halının süpürülmesine ve lekelerin çıkarılmasına dikkat edin.

Uygulama öncesinde ve çalıştırma molaları sonrasında cihazdaki olası su birikmelerini (kondens) buhar vakum-

lama yoluyla birdeşarja (zemin bezi olmadan / aksesuar ile) boşaltın.

Halı temizleme başlığını sadece yer süpürme başlığında zemin bezi ile kullanın.

Halı temizleme başlığını kullanırken zayıf buhar kademesi ile buharlı temizleme yapın.

Güçlü bir nemlenme ve ısı etkisi nedeniyle hasar riskini önlemek için buharı sürekli aynı noktaya (maksimum 5 saniye) tutmayın.

Halı temizleme başlığını yüksek florlu halılarda kullanmayın.

Halı temizleme başlığını yer süpürme başlığına sabitleyin

1. Zemin bezini yer süpürme başlığına sabitleyin, bakınız Bölüm Yer süpürme başlığı.

Şekil K

2. Yer süpürme başlığını hafifçe bastırarak halı temizleme başlığının içinde kilitleyin.

Şekil L

3. Halı temizliğine başlayın.

Halı temizleme başlığının zemin başlığından çıkarılması

△ TEDBİR

Ayakta yanıklar

Halı temizleme başlığı buharlaştırma sırasında ısınabilir.

Halı temizleme başlığını çıplak ayakla veya açık terlikle çalıştırmayın ve çıkarmayın.

Halı temizleme başlığını sadece uygun ayakkabılarla çalıştırın ve çıkarın.

1. Halı temizleme başlığının kulağını sağlam bir ayakkabının ucuyla aşağı doğru bastırın.
2. Zemin başlığını yukarı doğru kaldırın.

Şekil K

Buhar basınçlı ütünün ilk kez işleme alınması

DIKKAT

Yoğuşma suyu veya nem nedeniyle maddi hasar

Ütü yaparken yoğuşma suyu zemine damlayabilir ve hassas zemin kaplamalarına zarar verebilir.

Mümkünse fayans veya taş kaplı zeminler gibi yoğuşmaya karşı hassas olmayan bir zemin kaplaması üzerinde ütölüeyin.

Hassas zemin kaplamalarında, yoğuşma suyunun damlayabileceği alanın örneğin su geçirmez bir zemin paspası ile yeterince korunduğundan emin olun.

Not

Buharın tabanda yoğuşmaması ve ütülenecek çamaşırlara damlamaması için ütü tabanı sıcak olmalıdır.

1. Buharlı temizlik cihazının buhar kazanında musluk suyu veya musluk suyu ile maksimum %50 damıtılmış su karışımı olduğundan emin olun.
2. Ütünün buhar soketini, yerine oturana kadar iterek cihaz bağlantısına takın.
3. Buharlı temizlik cihazını işleme alın, bkz. Bölüm Cihazın çalıştırılması.
4. Buharlı temizlik cihazının kullanıma hazır hale gelmesini bekleyin.
5. Turuncu kontrol ışığı söner sönmöz ütü kullanıma hazırdır.
6. Kontrol ışığı, kullanım sırasında ütü ısınırken yanar. Uygulamaya ısınma sırasında ara verilmemelidir.

Buharla ütüleme

Not

Aktif buhar emişi özelliğine sahip KÄRCHER ütü masasını kullanmanızı öneririz. Bu ütü masası, satın aldığınız

cihaza uygun olarak tasarlanmıştır. Ütüleme işlemini kolaylaştırır ve hızlandırır. Her durumda, kullanılan ütü masasının buhar geçirgen, ızgara benzeri bir ütü koyma alanına sahip olması gerekir.

1. Buharlı temizlik cihazının buhar kazanında musluk suyu veya musluk suyu ile maksimum %50 damıtılmış su karışımı olduğundan emin olun.
2. Ütünün buhar soketini, yerine oturana kadar iterek cihaz bağlantısına takın. Ütünün göstergesi yeşil yanmaya devam eder.
3. Buharlı temizlik cihazını işleme alın, bkz. Bölüm Cihazın çalıştırılması
4. Buharlı temizlik cihazının kullanıma hazır hale gelmesini bekleyin.

Buharla ütüleme

Tüm kumaşlar buharla ütülenebilir. Gerekirse hassas kumaşları veya arkadaki baskıları üreticinin talimatlarına göre ütöleyin.

DIKKAT

Giysi parçalarında hasarlar

Giysi parçasındaki ütüleme talimatlarının dikkate alınmaması hasarlara yol açabilir.

Giysi parçasındaki ütüleme talimatlarını dikkate alın.

Not

Sabit ve ideal sıcaklık ayarı ile, ütüye dayanıklı tüm kumaşlar ilave bir sıcaklık ayarı olmadan ütülenebilir. Hassas kumaşlar ve baskılar tersi çevrilerek ve ütüyle temas ettirilmeden buhar ile düzleştirilmelidir. Kumaşa 2 - 3 cm mesafeyle uygulanan buhar ile lifler zarar vermeden düzeltilir.

Not

Ütü, cihaz 5 dakikadan daha uzun bir süre boyunca hareket ettirilmediğinde cihazı kapatan bir otomatik kapanma sistemi ile donatılmıştır. Bu otomatik kapanma özelliği güvenliği artırırken ütü sürekli çalışmadığı için de enerji tasarrufu sağlar. Ütü hareket ettirildiğinde yeniden açılır ve ısıtmaya başlar.

Not

Perdelerin, giysilerin vb. buharlanması için ütü dikey olarak tutulabilir.

1. Ütünün ısınma işlemini gösteren turuncu kontrol ışığı söndüğü anda ütüleme işlemine başlanabilir.
2. Sapın alt tarafındaki buhar şalterine basın. Şalter basılı tutulduğu sürece buhar dışarı verilir.
3. Ütüleme işlemine başlamadan önce ve ütüleme işlemine ara verdikten sonra buhar çıkışını, dengeli buhar çıkana kadar bir bezin üzerine tutun.

Kuru ütüleme

DIKKAT

Cihazda zararlar

Buhar kazanında su eksikliği cihazda hasara yol açar. Buhar kazanında su olduğundan emin olun.

DIKKAT

Giysi parçalarında hasarlar

Giysi parçasındaki ütüleme talimatlarının dikkate alınmaması hasarlara yol açabilir.

Giysi parçasındaki ütüleme talimatlarını dikkate alın.

Not

Sabit ve ideal sıcaklık ayarı ile, ütüye dayanıklı tüm kumaşlar ilave bir sıcaklık ayarı olmadan ütülenebilir. Hassas kumaşlar ve baskılar kuru ütülenmemelidir.

- Ütünün ısınma işlemini gösteren kontrol lambasının (turuncu) sönmelerini bekleyin. Ütü kullanıma hazırdır.

Bakım ve koruma

Buhar kazanındaki kirecin giderilmesi

Not

Cihazda kireç biriktiğinden, cihaz üzerinde buhar kazanı üzerinde tabloda gösterilen dolum sayısına (DK = depo kapasitesi) göre kireç temizleme işleminin gerçekleştirilmesini tavsiye ederiz.

| Sertlik aralığı | °dH | mmol/l | KD |
|-----------------|---------|-----------|-----|
| I yumuşak | 0 - 7 | 0 - 1,3 | 100 |
| II orta | 7 - 14 | 1,3 - 2,5 | 90 |
| III sert | 14 - 21 | 2,5 - 3,8 | 75 |
| IV çok sert | >21 | >3,8 | 50 |

Not

Şebeke suyu sağlıklıysa veya belediyeler musluk suyunun sertliği hakkında bilgi sağlamaktadır.

DIKKAT

Hasar görüş yüzeyler

Kireç giderme çözültisi hassas yüzeylere zarar verebilir. Cihazı dikkatlice doldurun ve boşaltın.

1. Cihazı kapatın, bkz. Bölüm Cihazın kapatılması.
2. Cihazı soğumaya bırakın.
3. Su deposunu boşaltın.
4. Aksesuarı aksesuar gözünden çıkarın.
5. Bakım kapağını açın. Bunun için uzatma borusunun açık ucunu bakım kapağını yerleştirin, kılavuza takın ve döndürerek açın.

Şekil S

6. Buhar kazanındaki suyu tamamen boşaltın.

Şekil T

DIKKAT

Kireç çözücü kaynaklı cihaz hasarı

Uygun olmayan bir kireç çözücü ajan ve aynı zamanda kireç çözme maddesinin hatalı dozlanması cihaza zarar verebilir.

Sadece KÄRCHER kireç çözücüsü kullanın.

0,5 l su için 1 doz birimi kireç çözücü kullanın.

7. Kireç çözme çözültisini talimatlara uygun şekilde kullanın.
8. Kireç çözme çözültisini buhar kazanına doldurun. Buhar kazanını kapatmayın.
9. Kireç çözme çözültisinin yaklaşık 8 saat etki göstermesini bekleyin.
10. Buhar kazanındaki kireç çözme çözültisini tamamen boşaltın.
11. Gerekirse kireç giderme işlemini tekrarlayın.
12. Buhar kazanını 2-3 defa soğuk su ile durulayıp kireç çözme çözültisi kalıntılarının atılmasını sağlayın.
13. Buhar kazanındaki suyu tamamen boşaltın.

Şekil S

14. Güç kablosu tutucusunu kurutun.
15. Bakım kapağını bir uzatma borusu ile kapatın.

Aksesuarın Bakımı

(Aksesuar - teslimat kapsamına bağlı olarak)

Not

Mikrofiber bezler kurutucu içerisinde kurutulmaya uygun değildir.

Not

Bezlerin yıkanmasına yönelik olarak bezlerin üzerindeki yönergelere dikkat ediniz. Bezin kirleri iyi emebilmesini için kumaş yumuşatıcı kullanılmaması gerekir.

1. Yer bezleri ve kılıflarını çamaşır makinesinde asgari 60°C'de yıkayınız.

Arıza durumunda yardım

Arızaların sebepleri çoğu zaman aşağıdaki genel bakış yardımıyla kendiniz giderebileceğiniz kadar basittir. Kararsızlık durumunda veya burada adı geçmeyen arızalarda lütfen yetkili müşteri hizmetlerine başvurun.

⚠ **UYARI**

Elektrik çarpması ve yanma tehlikesi

Cihaz elektrik şebekesine bağlı olduğu veya henüz soğuduğu sürece, sorun giderme gerçekleştirmek tehlikelidir.

Elektrik şebekesi fişini çekin.

Cihazı soğumaya bırakın.

Azaltılmış buhar miktarı

Buhar kazanı kireçlenmiştir.

- Buhar kazanındaki kireci giderin.

LED ışık hızla kırmızı yanıp sönüyor ve bir sinyal sesi duyuluyor

Su deposunda su yok.

- Su deposunu doldurun.

Buhar koluna basılmıyor

Buhar kolu çocuk emniyeti ile emniyete alınmıştır.

- Çocuk emniyetini öne itin.

Buhar kolunun kilidi açılmıştır.

Uzun ısıtma süresi

Buhar kazanı kireçlenmiştir.

- Buhar kazanını kireçten arındırın.

Yüksek su çıkışı

Buhar kazanı kireçlenmiştir.

- Buhar kazanını kireçten arındırın.

Buhar basınçlı ütü su "kusuyor"

- Buharlı temizlik cihazının buhar kazanını durulayın veya kireçten arındırın, bkz. Bölüm/ *Buhar kazanını kireçten arındırın*.

Ütüleme işlemine ara verdikten sonra buhar basınçlı ütüden su damlaları çıkarıyor

Ütüleme işlemine uzun süre ara verildiğinde, buhar hattındaki buhar yoğunlaşabilir.

- Ütüleme işlemine ara verdikten sonra buhar çıkışını, dengeli buhar çıkana kadar bir bezin üzerine tutun.

Teknik bilgiler

| | SC 4 De-luxe EasyFix Iron | SC 4 De-luxe EasyFix Iron Premium |
|--|---------------------------|-----------------------------------|
|--|---------------------------|-----------------------------------|

Elektrik bağlantısı

| | | | |
|---------------|----|-----------|-----------|
| Gerilim | V | 220 - 240 | 220 - 240 |
| Faz | ~ | 1 | 1 |
| Frekans | Hz | 50 | 50 |
| Koruma türü | | IPX4 | IPX4 |
| Koruma sınıfı | | I | I |

Cihaz performans verileri

| | | | |
|---------------------------|--------|------|------|
| Isıtma performansı | W | 2200 | 2200 |
| Ütünün ısıtma performansı | W | 700 | 700 |
| Maksimum buhar yoğunluğu | MPa | 0,42 | 0,42 |
| Isıtma süresi | Dakika | 3 | 3 |
| Sürekli buharlama | g/dk | 60 | 60 |
| Maksimum buhar yoğunluğu | g/dk | 150 | 150 |

Dolum miktarı

| | | | |
|--------------|---|-----|-----|
| Su deposu | l | 1,3 | 1,3 |
| Buhar kazanı | l | 0,5 | 0,5 |

Boyutlar ve ağırlıklar

| | | | |
|-----------------------------|----|-----|-----|
| Ağırlık (aksesuarlar hariç) | kg | 6,8 | 6,8 |
| Uzunluk | mm | 400 | 400 |
| Genişlik | mm | 270 | 270 |
| Yükseklik | mm | 300 | 300 |

Teknik değişiklik hakkı saklıdır.

Содержание

| | |
|---------------------------------------|----|
| Общие указания | 91 |
| Использование по назначению | 92 |
| Защита окружающей среды | 92 |
| Принадлежности и запасные части | 92 |
| Комплект поставки | 92 |
| Гарантия | 92 |
| Предохранительные устройства | 92 |
| Описание устройства | 93 |
| Монтаж | 93 |
| Эксплуатация | 93 |
| Важные указания по применению | 95 |
| Использование принадлежностей | 95 |
| Уход и техническое обслуживание | 98 |
| Помощь при неисправностях | 98 |
| Технические характеристики | 99 |

Общие указания



Перед первым применением устройства ознакомиться с данной оригинальной инструкцией по эксплуатации и прилагаемыми указаниями по

технике безопасности. Действовать в соответствии с ними.

Сохранять обе брошюры для дальнейшего пользования или для следующего владельца.

Использование по назначению

Устройство предназначено только для использования в домашнем хозяйстве. Устройство предназначено для очистки паром и может использоваться с подходящими принадлежностями в соответствии с описанием в данной инструкции по эксплуатации. Моющие средства не требуются. Необходимо соблюдать указания по технике безопасности.

Защита окружающей среды



Упаковочные материалы поддаются вторичной переработке. Упаковку необходимо утилизировать без ущерба для окружающей среды.



Электрические и электронные устройства часто содержат ценные материалы, пригодные для вторичной переработки, и зачастую такие компоненты, как батареи, аккумуляторы или масло, которые при неправильном обращении или ненадлежащей утилизации представляют потенциальную опасность для здоровья и экологии. Тем не менее, данные компоненты необходимы для правильной работы устройства. Устройства, обозначенные этим символом, запрещено утилизировать вместе с бытовыми отходами.

Указания по ингредиентам (REACH)

Для получения актуальной информации об ингредиентах см. www.kaercher.com/REACH

Принадлежности и запасные части

Использовать только оригинальные принадлежности и запасные части. Только они гарантируют безопасную и бесперебойную работу устройства.

Для получения информации о принадлежностях и запчастях см. www.kaercher.com.

Комплект поставки

Комплектация устройства указана на упаковке. При распаковке устройства проверить комплектацию. При обнаружении недостающих принадлежностей или повреждений, полученных во время транспортировки, следует уведомить торговую организацию, продававшую устройство.

Гарантия

В каждой стране действуют соответствующие гарантийные условия, установленные уполномоченной организацией по сбыту нашей продукции. Возможные неисправности устройства в течение гарантийного срока мы устраняем бесплатно, если причина заключается в дефектах материалов или производственных браке. В случае возникновения претензий в течение гарантийного срока просьба обращаться с чеком о покупке в торговую организацию, продававшую изделие или в ближайшую уполномоченную службу сервисного обслуживания.

(Адрес указан на обороте)

Дата выпуска отображается на заводской табличке в закодированном виде.

При этом отдельные цифры имеют следующее значение::

Пример: 30190

3 год выпуска

0 столетие выпуска

1 десятилетие выпуска

9 вторая цифра месяца выпуска

0 первая цифра месяца выпуска

Таким образом, в данном примере код 30190 означает дату выпуска 09 / (2)013.

Предохранительные устройства

⚠ ОСТОРОЖНО

Отсутствующие или измененные предохранительные устройства

Предохранительные устройства предназначены для вашей защиты.

Запрещено изменять предохранительные устройства или пренебрегать ими.

Символы на устройстве

(В зависимости от типа устройства)

| | |
|--|--|
| | Опасность ожогов, поверхность устройства во время работы нагревается |
| | Опасность обваривания паром |
| | Прочитать инструкцию по эксплуатации |

Регулятор давления

Регулятор давления поддерживает давление в паровом резервуаре во время работы на как можно более постоянном уровне. Система нагрева по достижении максимального рабочего давления в паровом резервуаре отключается, а затем снова включается при падении давления в резервуаре из-за отбора пара.

Защитный термостат

Защитный термостат предотвращает перегрев устройства. В случае отказа регулятора давления и термостата резервуара из-за неисправности и перегрева устройства защитный термостат отключит устройство. Для сброса защитного термостата следует обратиться в обслуживающую сервисную службу KÄRCHER.

Термостат резервуара

Термостат резервуара отключает нагрев в случае ошибки, например при отсутствии воды в паровом резервуаре и повышении температуры в резервуаре. После добавления воды устройство снова готово к эксплуатации.

Замок для технического обслуживания

Замок для технического обслуживания закрывает паровой резервуар, находящийся под давлением. Замок для технического обслуживания одновременно является предохранительным

клапаном. В случае неисправности регулятора давления и повышения давления в паровом резервуаре предохранительный клапан открывается, и пар через замок для технического обслуживания выходит наружу. Перед возобновлением эксплуатации устройства следует обратиться в обслуживающую сервисную службу KÄRCHER.

Описание устройства

В данной инструкции по эксплуатации приведено описание устройства с максимальной комплектацией. Комплектация отличается в зависимости от модели, см. упаковку.

Рисунки см. на страницах с рисунками.

Рисунок А

- ① Место подсоединения устройства
- ② Светодиодные лампы
- ③ Переключатель программ
- ④ Ручка для переноски
- ⑤ Отсек для принадлежностей
- ⑥ Бак для воды
- ⑦ Сетевой кабель со штепсельной вилкой
- ⑧ Индикатор - позиция Выкл.
- ⑨ Минимальный уровень мощности пара
- ⑩ Средний уровень мощности пара
- ⑪ Максимальный уровень мощности пара
- ⑫ Предохранительная пробка
- ⑬ Парковочный держатель насадки для пола
- ⑭ Направляющий ролик
- ⑮ Паровой пистолет
- ⑯ Рычаг подачи пара
- ⑰ Кнопка разблокировки
- ⑱ Защита от детей
- ⑲ Паровый шланг
- ⑳ Штекер парового шланга
- ㉑ Точечное струйное сопло
- ㉒ Круглая щетка, малая
- ㉓ ****Круглая щетка, большая**
- ㉔ ****Мощное сопло**
- ㉕ Щетка для швов
- ㉖ Ручная насадка
- ㉗ Чехол из микрофибры для ручной насадки
- ㉘ Удлинительные трубки (2 шт.)
- ㉙ Кнопка разблокировки
- ㉚ Насадка для пола
- ㉛ Соединение-липучка
- ㉜ Салфетка для пола из микрофибры (1 шт.)
- ㉝ ****Салфетка для пола из микрофибры (2 шт.)**

- ③④ ****Скользкая насадка для ковров**
- ③⑤ Средство для удаления накипи
- ③⑥ Паровой утюг
- ③⑦ Контрольная лампочка оранжевая - Нагрев
- ③⑧ Паровой выключатель внизу
- ③⑨ Штекер парового шланга

****SC 4 Deluxe EasyFix Iron Premium**

Монтаж

Установка принадлежностей

1. Открыть крышку разъема устройства.
Рисунок В
2. Вставить штекер парового шланга в разъем устройства до щелчка.
Рисунок В
3. Открытый конец принадлежности надвигать на паровой пистолет, пока кнопка разблокировки парового пистолета не зафиксируется.
Рисунок G
4. Открытый конец принадлежности надвинуть на точечное струйное сопло.
Рисунок Н
5. Соединить удлинительные трубки с паровым пистолетом.
 - a Надвинуть 1-ую удлинительную трубку до тех пор, пока кнопка разблокировки парового пистолета не зафиксируется. Соединительная трубка присоединена.
 - b Надвинуть 2-ую удлинительную трубку на 1-ую удлинительную трубку. Соединительные трубки присоединены.
6. Принадлежность и/или насадку для пола надвинуть на свободный конец удлинительной трубки.
Рисунок J
Принадлежность присоединена.

Отсоединение принадлежности

1. Сдвинуть блокировку от детей назад. Рычаг подачи пара заблокирован.
2. Нажать на крышку разъема устройства и извлечь штекер парового шланга из разъема устройства.
3. Нажать кнопку разблокировки и рассоединить детали.

Рисунок O

Эксплуатация

Заливка воды

Бак для воды можно в любое время снять для наполнения или наполнить непосредственно на устройстве.

ВНИМАНИЕ

Повреждения устройства

При использовании воды несоответствующего качества может произойти засорение сопел и повреждение индикатора уровня воды.

Не заливать чисто дистиллированную воду.

Использовать максимум 50 % дистиллированной воды в смеси с водопроводной водой.

Не заливать конденсационную воду из сушильной машины.

Не заливать собранную дождевую воду.

Не заливать моющие средства или другие добавки (например, ароматизаторы).

Снятие емкости для воды с целью заполнения

1. Потянуть бак для воды вертикально вверх.
- Рисунок С**
2. Заполнить бак для воды вертикально водопроводной водой или смесью, состоящей из водопроводной воды и макс. 50 % дистиллированной воды.
 3. Вставить бак для воды в устройство и надавить на нее до фиксации.

Непосредственное заполнение бака для воды на устройстве

1. Через наливное отверстие заполнить бак для воды из подходящей емкости водопроводной водой или смесью, состоящей из водопроводной воды и макс. 50 % дистиллированной воды. Заполнять до отметки «MAX».

Рисунок D

Включение устройства

Примечание

Если вода в паровом резервуаре отсутствует или ее слишком мало, запускается водяной насос, который подает воду из бака для воды в паровой резервуар. Процесс заполнения может занять несколько минут.

Примечание

Устройство через каждые 60 секунд на короткое время закрывает клапан, при этом слышится тихий щелчок. Закрывание позволяет избежать заклинивания клапана. На подачу пара это не влияет.

1. Установить устройство на прочное основание.
2. Вставить штепсельную вилку в розетку.
3. Повернуть переключатель из положения Выкл. в область настройки пара.

Рисунок E

Светодиодная полоса светится красным цветом и медленно гаснет.

4. Через прим. 3 минуты загорается и горит постоянно зеленая светодиодная лампа. Устройство готово к использованию.

Рисунок F



5. Нажать рычаг подачи пара.

Рисунок G

Пар выходит.

Регулировка количества пара

Количество выходящего пара регулируется переключателем количества пара. Переключатель имеет три положения.

| | |
|--|------------------------------|
|  | Максимальное количество пара |
|  | Среднее количество пара |
|  | Минимальное количество пара |

1. Установить переключатель количества пара на желаемое количество пара.
2. Нажать рычаг подачи пара.

3. Перед очисткой направить паровой пистолет на салфетку, пока подача пара не станет равномерной.

Добавление воды

Если в баке для воды недостаточно воды, светодиодная лампа быстро мигает красным цветом и раздается звуковой сигнал.

Примечание

Водяной насос заполняет паровой резервуар с определенными интервалами. Если заполнение прошло успешно, светодиодный индикатор быстро мигает красным светом.

Примечание

Если вода в паровом резервуаре отсутствует или ее слишком мало, запускается водяной насос, который подает воду из бака для воды в паровой резервуар. Процесс заполнения может занять несколько минут.

ВНИМАНИЕ

Повреждения устройства

При использовании воды несоответствующего качества может произойти засорение сопел и повреждение индикатора уровня воды.

Не заливать чисто дистиллированную воду.

Использовать максимум 50 % дистиллированной воды в смеси с водопроводной водой.

Не заливать конденсационную воду из сушильной машины.

Не заливать собранную дождевую воду.

Не заливать моющие средства или другие добавки (например, ароматизаторы).

1. Заполнить бак для воды водопроводной водой или смесью, состоящей из водопроводной воды и макс. 50 % дистиллированной воды. Устройство готово к использованию.

Выключение устройства

1. Установить выключатель в положение «Выкл.».

Рисунок M

Устройство выключено.

2. Нажимать рычаг подачи пара, пока не прекратится выход пара.

Рисунок N

Паровой резервуар находится в безопасном состоянии.

3. Сдвинуть блокировку от детей назад. Рычаг подачи пара заблокирован.
4. Извлечь штепсельную вилку из розетки.
5. Опорожнить бак для воды.

Промывка парового резервуара

Промывать паровой резервуар устройства после каждой десятой заправки бака.

1. Выключить устройство, см. главу *Выключение устройства*.
2. Дать устройству остыть.
3. Опорожнить бак для воды.
4. Вынуть принадлежность из отсека для принадлежностей.
5. Открыть замок для технического обслуживания. Для этого установить открытый конец удлинительной трубки на замок затвор инспекционного отверстия, зафиксировать в направляющей и повернуть.

Рисунок S

6. Наполнить паровой резервуар водой и сильно поболтать взад-вперед. Это освобождает от

остатков извести, отложившихся на дне парового резервуара.

7. Полностью слить воду из парового резервуара.

Рисунок Т

Опорожнение парового резервуара

Слить воду из бойлера можно в режиме CLE:

1. Снять бак для воды.
2. Включить устройство.
3. Нажать паровой выключатель 3 раза, пока светодиодная лампа не замигает зеленым цветом и не раздастся длинный звуковой сигнал.
4. Пар доступен до тех пор, пока в паровом резервуаре не закончится вода.

Хранение устройства

1. Вставить удлинительную трубку в держатель для принадлежностей большого размера.
2. Установить ручную насадку и точечное сопло на 1 удлинительную трубку.
3. Закрепить большую круглую щетку на точечном сопле.
4. Повесить насадку для пола в парковочное крепление.

Рисунок Р

5. Смотать кабель и хранить его в отсеке для принадлежностей.

Рисунок R

6. Смотать паровой шланг и хранить его в отсеке для принадлежностей.

Рисунок Q

7. Поместить маленькую круглую щетку и щетку для швов в отсек для принадлежностей.
8. Хранить устройство в сухом и защищенном от морозов месте.

Важные указания по применению

Очистка полов

Перед применением устройства мы рекомендуем подмести или пропылесосить пол. Благодаря этому пол уже до влажной очистки будет освобожден от загрязнений и мусора.

Освежение текстиля

Перед обработкой устройством обязательно проверить текстиль на переносимость, выбрав скрытый участок: обработать текстиль паром, дать просохнуть, а затем проверить на предмет изменения цвета или формы.

Очистка имеющих покрытие или окрашенных поверхностей

ВНИМАНИЕ

Поврежденные поверхности

Пар способен отслаивать воск, мебельную политуру, полимерные покрытия или краску и оклейку на кромках.

Не направлять пар на склеенные кромки, т.к. это может привести к отсоединению оклейки.

Не использовать устройство для очистки не лакированных деревянных и паркетных полов.

Не использовать устройство для очистки окрашенных или имеющих пластиковое покрытие поверхностей, например кухонной и жилой мебели, дверей и паркета.

1. Для очистки таких поверхностей следует коротко обработать паром тряпку и протереть ею поверхность.

Очистка стекла

ВНИМАНИЕ

Бой стекла и поврежденная поверхность

Пар может повредить лакированные участки оконной рамы, а при низких внешних температурах стать причиной возникновения напряжений на поверхности оконных стекол и их разрушения.

Не направлять струю пара на лакированные участки оконной рамы.

При низких внешних температурах следует нагреть оконные стекла, коротко обработав паром всю поверхность стекла.

- Очистить окно с помощью ручной насадки и чехла. Для удаления воды воспользоваться водосгоном или вытереть поверхности насухо.

Использование принадлежностей

Паровой пистолет

Паровой пистолет можно использовать без принадлежностей в следующих случаях:

- Устранение небольших складок на висящих предметах одежды: обрабатывать предмет одежды паром с расстояния 10–20 см.
- Влажная уборка пыли: коротко обработать паром салфетку и протереть ею мебель.

Точечное сопло

Точечное струйное сопло предназначено для очистки трудно доступных мест, стыков, смесителей, стоков, раковин, унитазов, жалюзи и радиаторов.

Чем ближе точечное струйное сопло к загрязненному месту, тем выше эффективность очистки. Это обусловлено тем, что температура и количество пара максимальны в месте выхода из сопла. Сильные известковые отложения перед очисткой паром можно обработать подходящим чистящим средством. Время воздействия чистящего средства — около 5 минут, после чего обработать паром.

1. Надвинуть точечное струйное сопло на паровой пистолет.

Рисунок G

Круглая щетка (малая)

Малая круглая щетка подходит для удаления стойких загрязнений. Обработка щеткой позволяет легче очищать поверхности от стойких загрязнений.

ВНИМАНИЕ

Поврежденные поверхности

Щетка может поцарапать чувствительные поверхности.

Она не подходит для очистки чувствительных поверхностей.

1. Смонтировать малую круглую щетку на точечном струйном сопле.

Рисунок H

Круглая щетка, большая

Большая круглая щетка предназначена для очистки больших округлых поверхностей, например умывальников, душевых, ванн, кухонных моек и т.д.

ВНИМАНИЕ

Поврежденные поверхности

Щетка может поцарапать чувствительные поверхности.

Она не подходит для очистки чувствительных поверхностей.

1. Закрепить большую круглую щетку на точечном сопле.

Рисунок Н

Мощное сопло

Мощная щетка подходит для удаления стойких загрязнений, продувки углов, стыков и т.д.

1. Установить мощную щетку на точечное сопло, подходящее для круглой щетки.

Рисунок Н

Щетка для швов

1. Щетка для швов используется для очистки узких щелей, например между оконными нишами и кривошипными рукоятками в стене.

Рисунок Н

Ручная насадка

Ручная насадка предназначена для очистки небольших моющихся поверхностей, душевых кабин и зеркал.

1. Надвинуть ручную насадку в соответствии с точечным струйным соплом на паровой пистолет.

Рисунок G

2. Надеть чехол на ручную насадку.

Насадка для пола

Насадка для пола предназначена для очистки моющихся покрытий стен и пола, например каменных полов, керамической плитки и покрытий из ПВХ.

ВНИМАНИЕ

Повреждения из-за воздействия пара

Высокая температура и влажность могут привести к повреждению.

Перед применением необходимо проверить термостойкость и воздействие пара в малозаметном месте с минимальным количеством пара.

Примечание

Остатки чистящих средств и эмульсия для ухода на очищаемой поверхности при обработке паром могут стать причиной появления разводов, которые однако исчезнут после нескольких применений.

Перед применением устройства мы рекомендуем подмести или пропылесосить пол. Благодаря этому пол уже до влажной очистки будет освобожден от загрязнений и мусора. Чтобы пар мог дольше воздействовать на сильно загрязненные поверхности, работать достаточно медленно.

1. Соединить удлинительные трубки с паровым пистолетом.

Рисунок I

2. Насадку для пола надвинуть на удлинительную трубку.

Рисунок J

3. Закрепить салфетку для пола на насадке для пола.
 - a Уложить салфетку для пола на пол лентами-липучками вверх.
 - b С незначительным усилием прижать насадку для пола к салфетке для пола.

Рисунок K

Благодаря креплениям-липучкам ткань для мытья пола сама закрепится на насадке для пола.

Снятие салфетки для пола

1. Поставить одну ногу на язычок салфетки для пола и поднять насадку для пола.

Рисунок K

Примечание

Сначала лента-липучка салфетки для пола еще очень крепкая и салфетку тяжело снять с насадки. После многократного использования и стирки салфетки она легко снимается с насадки и достигает оптимального усилия скрепления.

Помещение насадки для пола на хранение

1. Во время перерывов в работе устанавливать насадку для пола в парковочное крепление.

Рисунок P

Скользящая насадка для ковра

При помощи скользящей насадки для ковра можно чистить ковры.

ВНИМАНИЕ

Повреждения ковра и скользящей насадки для ковра

Загрязнения скользящей насадки для ковра, а также высокая температура и влажность могут привести к повреждению ковра.

Перед применением необходимо проверить термостойкость и воздействие пара на ковер в малозаметном месте с минимальным количеством пара.

Соблюдать указания по очистке от изготовителя ковра.

Убедиться, что ковер перед применением скользящей насадки для ковра очищен от пыли и пятен.

Перед применением и после перерывов в работе удалить выпариванием в сток (без ткани для мытья пола/с принадлежностью) скопившуюся воду (конденсат) из устройства.

Использовать скользящую насадку для ковра только с тканью для мытья пола на насадке для пола.

Очистку паром при использовании скользящей насадки для ковра проводить на низкой ступени пара.

Не направлять пар постоянно в одну точку (не более 5 секунд) во избежание избыточного воздействия влаги и риска повреждения из-за высокой температуры.

Не использовать скользящую насадку для ковра на коврах с высоким ворсом.

Закрепление скользящей насадки для ковра на насадке для пола

1. Закрепление ткани для мытья пола на насадке для пола см. в главе *Насадка для пола*.

Рисунок K

2. Ввести насадку для пола с легким нажатием в скользящую насадку для ковра до фиксации.

Рисунок L

3. Приступить к очистке ковра.

Снятие скользящей насадки для ковров с

насадки для пола

⚠ ОСТОРОЖНО

Ожоги стопы

Скользящая насадка для ковра может нагреваться при продувке паром.

Не использовать и не снимать скользящую насадку для ковра босиком или в открытой обуви. Использовать и снимать скользящую насадку для ковра только в подходящей обуви.

1. Прижать накладку на скользящей насадке для ковра носком жесткого ботинка вниз.
2. Поднять насадку для пола вверх.

Рисунок К

Первый ввод в эксплуатацию парового утюга

ВНИМАНИЕ

Материальный ущерб из-за конденсата или влаги

Во время глажки конденсат может попадать на пол и таким образом повредить чувствительное напольное покрытие.

По возможности выполнять глажку на напольном покрытии, нечувствительном к конденсату, например плитка или каменный пол. На чувствительных напольных покрытиях следует убедиться, что место, где может стекать конденсат, надежно защищено, например, водонепроницаемым напольным ковриком.

Примечание

Чтобы пар не конденсировался на подошве утюга и не капал на белье, подошва должна быть достаточно горячей.

1. Убедиться, что в паровом резервуаре пароочистителя есть водопроводная вода или смесь, состоящая из водопроводной воды и не макс. 50 % дистиллированной воды.
2. Вставить штекер парового шланга утюга в разъем устройства до характерного щелчка.
3. Запустить пароочиститель в работу, см. главу *Включение устройства*.
4. Дождаться готовности пароочистителя к использованию.
5. Как только погаснет оранжевая контрольная лампочка, утюг готов к использованию.
6. Контрольная лампочка загорается во время использования, когда утюг нагревается. Во время нагрева утюг можно продолжать использовать.

Глажка с паром

Примечание

Мы рекомендуем пользоваться гладильным столом KÄRCHER с активным отсасыванием пара. Этот гладильный стол оптимально подходит для работы с приобретенным устройством. Он облегчает и упрощает процесс глажки. В любом случае используемый гладильный стол должен иметь проницаемую для пара, решетчатую поверхность для глажки.

1. Убедиться, что в паровом резервуаре пароочистителя есть водопроводная вода или смесь, состоящая из водопроводной воды и не макс. 50 % дистиллированной воды.
2. Вставить штекер парового шланга утюга в разъем устройства до характерного щелчка. Индикатор утюга продолжает светиться зеленым цветом.

3. Запустить пароочиститель в работу, см. главу *Включение устройства*
4. Дождаться готовности пароочистителя к использованию.

Глажка с паром

Все материалы можно гладить с использованием пара. Чувствительные ткани и принты следует гладить с обратной стороны или в соответствии с инструкциями изготовителя.

ВНИМАНИЕ

Порча предметов одежды

Несоблюдение инструкций по глажке, приведенных на предметах одежды, может привести к порче одежды.

Соблюдать инструкции по глажке на одежде.

Примечание

Фиксированная оптимальная настройка температуры подходит для глажки любых тканей, пригодных для обработки утюгом, без дополнительной регулировки.

Деликатные ткани и принты следует обрабатывать с изнаночной стороны посредством отпаривания, без прямого контакта с утюгом. Волокна аккуратно расправляются обработкой паром на расстоянии 2 - 3 см от ткани.

Примечание

Утюг оснащен системой автоматического выключения, отключающей прибор, если он не перемещался более 5 минут. Такая система автоматического отключения повышает безопасность и экономит энергию, предотвращая постоянный разогрев утюга. Утюг включится снова, как только он будет перемещен, и опять начнет нагреваться.

Примечание

Для обработки паром штор, платьев и т.п. утюг можно держать в вертикальном положении.

1. Как только оранжевая контрольная лампа нагрева утюга погаснет, можно приступить к глажке.
2. Нажать паровой выключатель на нижней стороне рукоятки. Пар будет выходить, пока выключатель удерживается в нажатом положении.
3. Перед началом глажки и после перерывов в глажке направить струю пара на салфетку, пока пар не станет выходить равномерно.

Глажка всухую

ВНИМАНИЕ

Поверждения устройства

Нехватка воды в паровом резервуаре ведет к повреждению устройства.

Контролировать наличие воды в паровом резервуаре и пополнять ее запас.

ВНИМАНИЕ

Порча предметов одежды

Несоблюдение инструкций по глажке, приведенных на предметах одежды, может привести к порче одежды.

Соблюдать инструкции по глажке на одежде.

Примечание

Фиксированная оптимальная настройка температуры подходит для глажки любых тканей, пригодных для обработки утюгом, без дополнительной регулировки.

Деликатные ткани и принты не следует гладить насухо.

- Дождитесь, пока погаснет контрольная лампа нагрева утюга (оранжевая).
Утюг готов к глажке.

Уход и техническое обслуживание

Удаление накипи из парового резервуара

Примечание

С учетом образования накипи в устройстве рекомендуется удалять накипь по достижении указанного в таблице количества заполнения бака для воды (ЗБ = заполнение бака).

| Диапазон жесткости | °dH | ммоль/л | ЗБ |
|--------------------|---------|-----------|-----|
| I мягкая | 0 - 7 | 0 - 1,3 | 100 |
| II средняя | 7 - 14 | 1,3 - 2,5 | 90 |
| III жесткая | 14 - 21 | 2,5 - 3,8 | 75 |
| IV очень жесткая | >21 | >3,8 | 50 |

Примечание

Водохозяйственное ведомство и городские коммунальные службы предоставляют информацию и жесткости водопроводной воды.

ВНИМАНИЕ

Поврежденные поверхности

Раствор для удаления накипи может разрушить чувствительные поверхности.

Заполнять и опорожнять устройство осторожно.

1. Выключить устройство, см. главу **Выключение устройства**.
2. Дать устройству остыть.
3. Опорожнить бак для воды.
4. Вынуть принадлежности из отсека для принадлежностей.
5. Открыть замок для технического обслуживания. Для этого установить открытый конец удлинительной трубки на замок затвор инспекционного отверстия, зафиксировать в направляющей и повернуть.

Рисунок S

6. Полностью слить воду из парового резервуара.

Рисунок T

ВНИМАНИЕ

Повреждение устройства средством для удаления накипи

Использование неподходящего средства для удаления накипи и ошибочная дозировка могут привести к повреждению устройства.

Используйте только средство для удаления накипи KÄRCHER.

Используйте 1 дозу средства для удаления накипи на 0,5 л воды.

7. Использовать раствор средства для удаления накипи согласно инструкции.
8. Залить раствор средства для удаления накипи в паровой резервуар. Не закрывать паровой резервуар.
9. Оставить раствор средства для удаления накипи действовать припл. на 8 часов.
10. Полностью слить раствор средства для удаления накипи из парового резервуара.

11. Повторить процесс удаление накипи, если это необходимо.
12. Паровой резервуар промыть 2 или 3 раза холодной водой, чтобы удалить все остатки раствора средства для удаления накипи.
13. Полностью слить воду из парового резервуара.
Рисунок S
14. Протереть держатель для сетевого кабеля.
15. С помощью удлинительной трубки закрыть замок для технического обслуживания.

Уход за принадлежностями

(Принадлежности – в зависимости от комплекта поставки)

Примечание

Салфетки из микрофибры не подходят для сушки в сушильной машине.

Примечание

При стирке ткани соблюдать указания на этикетке по уходу за изделиями. Чтобы ткань хорошо впитывала грязь, не использовать средства для полоскания.

1. Ткань для мытья пола и чехлы стирать в машине при температуре не выше 60 °C.

Помощь при неисправностях

Зачастую неисправности имеют простые причины, поэтому с помощью следующего обзора их можно устранить самостоятельно. В случае сомнения или возникновения не описанных здесь неисправностей следует обращаться в авторизованную сервисную службу.

⚠ ПРЕДУПРЕЖДЕНИЕ

Опасность удара током и получения ожогов

Устранять неисправности на подключенном к электрической сети или разогретом устройстве опасно.

Вынуть сетевой штекер.

Дать устройству остыть.

Ограниченное количество пара

В паровом резервуаре образовалась накипь.

- Удалить накипь из парового резервуара.

Светодиодная лампа быстро мигает красным светом, раздается звуковой сигнал

В баке для воды отсутствует вода.

- Наполнить бак для воды.

Невозможно нажать рычаг подачи пара

Рычаг подачи пара заблокирован защитой от детей.

- Сдвинуть блокировку от детей вперед.

Рычаг подачи пара разблокирован.

Долгое время нагревания

В паровом резервуаре образовалась накипь.

- Удалить накипь из парового резервуара.

Значительный выброс воды

В паровом резервуаре образовалась накипь.

- Удалить накипь из парового резервуара.

Паровой утюг разбрызгивает воду

● Для промывки парового резервуара парочистителя или удаления из него накипи см. главу **Удалить накипь из парового резервуара**.

После перерывов в глажке из парового утюга вытекают капли воды

При длительных перерывах пар может конденсироваться в паропроводе.

- После перерывов в глажке направить струю пара на салфетку, пока пар не станет выходить равномерно.

Технические характеристики

| | SC 4 Deluxe EasyFix Iron | SC 4 Deluxe EasyFix Iron Premium |
|---|--------------------------|----------------------------------|
| Электрическое подключение | | |
| Напряжение | В 220 - 240 | 220 - 240 |
| Фаза | ~ 1 | 1 |
| Частота | Гц 50 | 50 |
| Степень защиты | IPX4 | IPX4 |
| Класс защиты | I | I |
| Данные производительности устройства | | |
| Мощность нагрева | Вт 2200 | 2200 |
| Мощность нагрева утюга | Вт 700 | 700 |
| Максимальное рабочее давление | МПа 0,42 | 0,42 |
| Время нагрева | Минуты 3 | 3 |
| Длительная обработка паром | г/мин 60 | 60 |
| Максимальный паровой удар | г/мин 150 | 150 |
| Заправочный объем | | |
| Бак для воды | л 1,3 | 1,3 |
| Паровой резервуар | л 0,5 | 0,5 |
| Размеры и вес | | |
| Вес (без принадлежностей) | кг 6,8 | 6,8 |
| Длина | мм 400 | 400 |
| Ширина | мм 270 | 270 |
| ТЗ | мм 300 | 300 |

Сохраняется право на внесение технических изменений.

Tartalom

| | |
|-------------------------------------|-----|
| Általános utasítások | 99 |
| Rendeltétésszerű alkalmazás | 99 |
| Környezetvédelem | 99 |
| Tartozékok és pótalkatrészek | 99 |
| Szállított tartozékok | 99 |
| Garancia | 99 |
| Biztonsági berendezések | 99 |
| A készülék leírása | 100 |
| Szerelés | 100 |
| Üzemeltetés | 101 |
| Fontos alkalmazási utasítások | 102 |
| A tartozékok használata | 102 |
| Ápolás és karbantartás | 104 |
| Üzemzavarok elhárítása | 105 |
| Műszaki adatok | 105 |

Általános utasítások



A készülék első használata előtt olvassa el az eredeti kezelési útmutatót és a mellékelt biztonsági tanácsokat. Ezeknek megfelelően járjon el.

Őrizze meg mindkét tájékoztatót későbbi használatra vagy a következő tulajdonos számára.

Rendeltétésszerű alkalmazás

Kizárólag magán háztartásban alkalmazza a készüléket. A készülék gőzzel való tisztításra szolgál, megfelelő tartozékkal a használati utasításban leírtak szerint alkalmazható. Tisztítószer nem szükséges. Tartsa be a biztonsági utasításokat.

Környezetvédelem



A csomagolóanyag újrahasznosítható. Kérjük, környezetbarát módon semmisítse meg a csomagolást.



Az elektromos és elektronikus készülékek értékes, újrahasznosítható anyagokat, és gyakran olyan alkotóelemeket, például elemeket, akkumulátorokat vagy olajat is tartalmaznak, melyek nem megfelelő kezelése vagy helytelen megsemmisítése potenciális veszélyt jelenthet az emberek egészségre és a környezetre. Ezek az alkotóelemek azonban a készülék rendeltétésszerű üzemeléséhez szükségesek. Az ezzel a szimbólummal jelölt készülékeket nem szabad a háztartási hulladékkal együtt megsemmisíteni.

Összetevőkre vonatkozó utasítások (REACH)

Az összetevőkre vonatkozó aktuális információkat itt találja: www.kaercher.com/REACH

Tartozékok és pótalkatrészek

Csak eredeti tartozékot és eredeti pótalkatrészt alkalmazzon; ezek garantálják a készülék biztonságos és zavarmentes üzemelését.

A tartozékokra és pótalkatrészekre vonatkozóan információkat itt talál: www.kaercher.com.

Szállított tartozékok

A készülékkel szállított tartozékok fel vannak tüntetve a csomagoláson. Kicsomagolásnál ellenőrizze, hogy megvan-e minden tartozék. Hiányzó tartozékok vagy szállítási sérülések esetén kérjük, értesítse a kereskedőt.

Garancia

Minden országban az illetékes értékesítő társaságunk által megadott garanciális feltételek vannak érvényben. A készüléknél felmerülő esetleges zavarokat a garanciaidőn belül díjmentesen orvosoljuk, amennyiben anyag-, illetve gyártási hibáról van szó. Garanciális esetben kérjük, a számlával együtt forduljon kereskedőjéhez vagy a legközelebbi, arra jogosult ügyfélszolgálati irodához.

(A címet lásd a hátoldalon)





Biztonsági berendezések

⚠ VIGYÁZAT

Hiányzó vagy módosított biztonsági berendezések
A biztonsági berendezések az Ön védelmét szolgálják. A biztonsági berendezéseket ne módosítsa és ne mellozze használatukat.

Szimbólumok a készüléken

(készüléktípustól függően)

| | |
|--|---|
|  | Égési sérülés veszélye, a készülék felülete üzem közben felforrósodik |
|  | Gőz általi leforrázás veszélye |
|   | Olvassa el a használati utasítást |

Nyomásszabályozó

A nyomásszabályozó üzemelés közben a lehető legáltalandóbb értéken tartja a nyomást a gőzkazánban. A gőzkazán maximális üzemi nyomásának elérésekor lekapcsolódik a fűtés, a gőzkazánban gőzleeresztés miatt bekövetkező nyomáscsökkenés esetén pedig ismét bekapcsolódik.

Biztonsági termosztát

A biztonsági termosztát megakadályozza a készülék túlmelegedését. Ha a nyomásszabályozó és a kazán termosztát meghibásodás miatt nem működik, és emiatt a készülék túlmelegszik, akkor kikapcsol a készülék biztonsági termosztátja. A biztonsági termosztát visszaállításához forduljon az illetékes KÄRCHER ügyfélszolgálathoz.

Kazán termosztát

A kazán termosztát hiba esetén kikapcsolja a fűtést, például ha nincs víz a gőzkazánban, és megnövekszik a hőmérséklet a gőzkazánban.

Ha vizet tölt utána, akkor a készülék újra használhatóvá válik.

Karbantartási zár

A karbantartási zár lezárja a gőzkazánt a nyomással szemben. A karbantartási zár egyben túlnyomás szelep is. Amennyiben a nyomásszabályozó meghibásodott, és a gőznyomás megemelkedik a gőzkazánban, akkor megnyílik a túlnyomás szelep és a karbantartási záron keresztül távozik a gőz.

A készülék ismételt üzembe helyezése előtt forduljon az illetékes KÄRCHER ügyfélszolgálathoz.

A készülék leírása

A használati utasításban a maximális felszereltséget ismertetjük. Modelltől függően a szállított tartozékoknál különbségek figyelhetők meg, lásd a csomagolást.

Lásd az ábrákat tartalmazó oldalon.

Ábra A

- 1 Készülékcsatlakozás
- 2 LED-lámpák
- 3 Választókapcsoló
- 4 Fogó
- 5 Tartozékfiók
- 6 Víztartály
- 7 Hálózati csatlakozó vezeték hálózati dugasszal
- 8 Kijelző – OFF pozíció
- 9 Minimális gőzfokozat
- 10 Közepes gőzfokozat

- 11 Maximális gőzfokozat
- 12 Biztonsági zár
- 13 Parkoló tartó a padlókefe számára
- 14 Kormánygörgő
- 15 Gőzpisztoly
- 16 Gőzkar
- 17 Reteszelés feloldó billentyű
- 18 Gyerekzár
- 19 Gőztömő
- 20 Gőz csatlakozó
- 21 Pontsugárzó fúvóka
- 22 Szélkefe, kisméretű
- 23 ** Szélkefe, nagy
- 24 **Powerfúvóka
- 25 Fúgakefe
- 26 Kézi fej
- 27 Mikroszálas huzat kézi fejhez
- 28 Hosszabbító csövek (2 darab)
- 29 Reteszelés feloldó billentyű
- 30 Padlótisztító fej
- 31 Tépőzár
- 32 Mikroszálas padlókendő (1 darab)
- 33 **Mikroszálas padlókendő (2 darab)
- 34 **Szőnyegsimító
- 35 Vízkőmentesítő
- 36 Gőzölős vasaló
- 37 Ellenőrzőlámpa narancssárga - fűt
- 38 Gőzkapcsoló az alsó részen
- 39 Gőz csatlakozó

**SC 4 Deluxe EasyFix Iron Premium

Szerelés

Tartozékok felszerelése

1. Nyissa fel a készülékcsatlakozás burkolatát.
Ábra B
2. Dugja be a gőz csatlakozót készülékcsatlakozásba úgy, hogy hallhatóan bekattanjon.
Ábra B
3. A tartozék nyitott végét tolja a gőzpisztolyra, míg a gőzpisztoly kioldó billentyűje bepattan.
Ábra G
4. A tartozék nyitott végét tolja a pontsugárzó fúvókára.
Ábra H
5. Csatlakoztassa a hosszabbító csövet a gőzpisztolyra.
a Tolja a 1. hosszabbító csövet a gőzpisztolyra, míg a gőzpisztoly reteszelés feloldó billentyűje bepattan.
Az összekötő cső csatlakoztatva van.

- b. Tolja a 2. hosszabbító csövet az 1. hosszabbító csőre.

A hosszabbító csövek csatlakoztatva vannak.

Ábra I

6. Tolja a tartozékot és/vagy a padlókefét a hosszabbító cső szabad végére.

Ábra J

A tartozék csatlakoztatva van.

A tartozékok leszerelése

1. Tolja vissza a gyerekszárat.
A gőzkar zárólva van.
2. Nyomja lefelé a készülékcsatlakozás burkolatát és húzza ki a gőz csatlakozót a készülékcsatlakozásból.
3. Nyomja meg reteszelés feloldó billentyűt és húzza szét az elemeket.

Ábra O

Üzemeltetés

Víz betöltése

A víztartály bármikor levehető feltöltéshez, vagy közvetlenül a készüléken is feltölthető.

FIGYELEM

A készülékben keletkezett kár

A nem megfelelő víz miatt eldugulhatnak a fűvókák, illetve megrongálódhat a vízállás kijelző.

Ne töltsön bele desztillált vizet. Legfeljebb 50 %-ban desztillált vízzel kevert vezetékes vizet használjon.

Ne töltsön bele kondenzvizet a szárítógépből.

Ne töltsön bele összegyűjtött esővizet.

Ne töltsön be tisztítószert vagy más adalékot (pl. illatosítót).

A víztartály levétele feltöltéshez

1. A víztartályt húzza függőlegesen felfelé.

Ábra C

2. A víztartályt tölts fel függőlegesen vezetékes vízzel, vagy legfeljebb 50 %-ban desztillált vízzel kevert vezetékes vízzel.
3. Helyezze be a víztartályt és nyomja lefelé, amíg be nem kattann.

A víztartály feltöltése a készüléken

1. A vezetékes vizet, vagy a legfeljebb 50 %-ban desztillált vízzel kevert vezetékes vizet egy edényből töltsse be a „MAX” jelzésig a víztartály betöltő nyílásán.

Ábra D

A készülék bekapcsolása

Megjegyzés

Ha nem, vagy csak kevés víz található a gőzkazánban akkor a beindul a vízszivattyú, és vizet juttat a víztartályból a gőzkazánba. A töltési folyamat több percig is eltarthat.

Megjegyzés

A készülék 60 másodpercenként rövid időre lezárja a szelepet, ilyenkor halk kattanas hallatszik. A lezárás megakadályozza a szelep beragadását. A gőz kibocsátását ez nem befolyásolja.

1. Állítsa a készüléket szilárd talajra.
2. Csatlakoztassa a hálózati dugaszt egy aljzathoz.
3. A választókapcsolót forgassa OFF állásból a gőzbeállítási tartományba.

Ábra E

A LED-sor pirosan világít és lassan kialszik.

4. Kb. 3 perc elteltével a LED-lámpa folyamatosan zölden kezd világítani. A készülék használatra kész.

Ábra F



5. Nyomja meg a gőzkart.

Ábra G

A gőz távozik.

A gőzmennyiség szabályozása

A kiáramló gőzmennyiség a gőzmennyiség-választókapcsolóval szabályozható. A választókapcsoló három állásba állítható.

| | |
|---|------------------------|
|  | Maximális gőzmennyiség |
|  | Közepes gőzmennyiség |
|  | Minimális gőzmennyiség |

1. A gőzmennyiség-választókapcsolót állítsa a kívánt gőzmennyiségre.
2. Nyomja meg a gőzkart.
3. A tisztítás előtt irányítsa a gőzpisztolyt egy kendőre, amíg a gőz egyenletesen áramlik.

Víz utántöltése

Ha nincsen elegendő víz a víztartályban, a LED-lámpa gyorsan pirosan villog és egy jelzőhang hallható.

Megjegyzés

A vízszivattyú meghatározott időközönként tölti fel a gőzkazánt. Ha a feltöltés sikeres, a LED-fény gyorsan pirosan villog.

Megjegyzés

Ha nem, vagy csak kevés víz található a gőzkazánban akkor a beindul a vízszivattyú, és vizet juttat a víztartályból a gőzkazánba. A töltési folyamat több percig is eltarthat.

FIGYELEM

A készülékben keletkezett kár

A nem megfelelő víz miatt eldugulhatnak a fűvókák, illetve megrongálódhat a vízállás kijelző.

Ne töltsön bele desztillált vizet. Legfeljebb 50 %-ban desztillált vízzel kevert vezetékes vizet használjon.

Ne töltsön bele kondenzvizet a szárítógépből.

Ne töltsön bele összegyűjtött esővizet.

Ne töltsön be tisztítószert vagy más adalékot (pl. illatosítót).

1. A víztartályt tölts fel vezetékes vízzel vagy legfeljebb 50 %-ban desztillált vízzel kevert vezetékes vízzel.
A készülék használatra kész.

A készülék kikapcsolása

1. A készülékkapcsolót állítsa „OFF” állásba.

Ábra M

A készülék ki van kapcsolva.

2. Nyomja meg a gőzkart, amíg több gőz már nem távozik.

Ábra N

A gőzkazánban nincs nyomás.

3. Tolja vissza a gyerekszárat.
A gőzkar zárólva van.
4. Húzza ki a hálózati dugaszcsatlakozót az aljzathoz.
5. Üritse le a víztartályt.

Gőzkazán kiöblítése

A készülék gőzkazánját minden tizedik feltöltés után öblítse ki.

1. A készülék kikapcsolása, lásd: *A készülék kikapcsolása*.
2. Hagyja lehűlni a készüléket.
3. Újítsa le a víztartályt.
4. Vegye ki a tartozékot a tartozékiókból.
5. Nyissa ki a karbantartási zárat. Ehhez helyezze a hosszabbító cső nyitott végét a karbantartási zárra, pattintsa be a vezetésbe és csavarja fel.
Ábra S
6. Töltse fel vízzel a gőzkazánt és erősen forgassa meg. Így leválnak a gőzkazán fenekén lerakódott vízkőmaradványok.
7. Teljesen engedje le a vizet a gőzkazánból.
Ábra T

A gőzkazán leürítése

A bojlerben lévő víz CLE-üzemmóddal üríthető le:

1. Vegye le a víztartályt.
2. Kapcsolja be a készüléket.
3. Nyomja meg 3 x a gőzkapcsolót, amíg a LED-lámpa zölden villog és megszólal egy hosszú sípoló hang.
4. A gőz addig áll rendelkezésre, amíg el nem fogy a víz a gőzkazánból.

A készülék tárolása

1. A hosszabbító csöveket dugja a nagyméretű tartozék-tartóba.
2. Egy kézi fejet és egy pontsugárzó fúvókát helyezzen fel minden egyes hosszabbító csőre.
3. A nagy szélkefét rögzítse a pontsugárzó fúvókán.
4. A padlókefét akassza a parkoló tartóra.
Ábra P
5. Tekercselje fel a kábelt és helyezze el a tartozékiókban.
Ábra R
6. Tekercselje fel a gőztömlőt és helyezze el a tartozékiókban.
Ábra Q
7. A kis szélkefét és a fűgakefét helyezze el a tartozékiókban.
8. Tárolja a készüléket száraz, fagymentes helyen.

Fontos alkalmazási utasítások

A padlófelületek tisztítása

Javasoljuk, hogy a padlót seperje fel vagy porszívózza fel a készülék használata előtt. Így a padló már a nedves tisztítás előtt mentesíthető a szennyeződésekől és laza részecskéktől.

Textíliák felfrissítése

A készülékkel való kezelés előtt ellenőrizze a textíliák összeegyeztethetőségét egy nem látható helyen: Gőzölje be a textílt, szárítsa meg és ezt követően ellenőrizze a szín- vagy alak módosulását.

Bevonatos vagy lakkozott felületek tisztítása

FIGYELEM

Sérült felületek

A gőz feloldhatja a viaszt, bútorpolírt, műanyag bevonatot vagy festéket és az élek ragasztását.

Ne irányítsa a gőzt ragasztott élekre, mivel a ragasztás feloldódhat.

Ne használja a készüléket lakkozatlan fapadló vagy parketták tisztítására.

Ne használja a készüléket lakkozott vagy műanyagbevonatú felületek tisztítására, pl. a konyha és nappali bútorzata, ajtók vagy parketta tisztítására.

1. E felületek tisztítására röviden gőzöljön át egy kendőt és ezzel törölje le a felületeket.

Üvegtisztítás

FIGYELEM

Üvegtörés és sérült felületek

A gőz károsíthatja az ablakkeret lakkozott pontjait, és alacsony külső hőmérséklet esetén az ablakablak felületén feszültségekhez, ezáltal az üveg töréséhez vezethet.

Ne irányítsa a gőzsugarat az ablakkeret lakkozott pontjaira.

Alacsony külső hőmérséklet esetén melegítse fel az ablakablakot úgy, hogy a teljes üvegfelület finoman átgőzöli.

- Az ablakfelületeket tisztítsa meg a huzattal ellátott kézi fejjel. A víz lehűzéséhez használjon ablaklehűzőt, vagy törölje szárazra a felületeket.

A tartozékok használata

Gőzpisztoly

A gőzpisztoly az alábbi alkalmazási területeken használható tartozék nélkül:

- Kisebb ráncok elhárítása felakasztott ruhadarabokból: A ruhadarabot 10-20 cm távolságról gőzölje.
- A nedves por letöréséhez: Röviden gőzöljön át egy kendőt és ezzel törölje le a bútorokat.

Pontsugárzó fúvóka

A pontsugárzó fúvóka nehezen elérhető pontok, fűgák, armatúrák, lefolyók, mosdók, WC-k, rolók vagy fűtőtestek tisztítására szolgál. Minél közelebb tartja a pontsugárzó fúvókát a szennyezett ponthoz, annál nagyobb a tisztító hatás, mivel a hőmérséklet és a gőzmennyiség a fúvóka szájánál a legmagasabb. Erősen vízköves felületeket a gőztisztítás előtt érdemes megfelelő tisztítószerral kezelni. Hagyja hatni a tisztítószert kb. 5 percig, majd gőzzel távolítsa el.

1. Tolja a pontsugárzó fúvókát a gőzpisztolyra.

Ábra G

Szélkefe (kicsi)

A kisebbik szélkefe makacs szennyezések tisztítására alkalmas. Kefével könnyebben eltávolíthatók a makacs szennyezések.

FIGYELEM

Sérült felületek

A kefe összekarcolhatja az érzékeny felületeket.

Nem alkalmas érzékeny felületek tisztítására.

1. Szerelje a kisebbik szélkefét a pontsugárzó fúvókára.

Ábra H

Szélkefe, nagy

A nagy szélkefe nagyméretű gömbölyű felületek, pl. mosdókagyló, zuhanyzók, fürdőkádak, konyhai mosogatók tisztítására alkalmas.

FIGYELEM

Sérült felületek

A kefe összekarcolhatja az érzékeny felületeket.

Nem alkalmas érzékeny felületek tisztítására.

1. A nagy szélkefét rögzítse a pontsugárzó fúvókán.

Ábra H

Powerfúvóka

A powerfúvóka makacs szennyeződések tisztítására és sarkok, fugák kifúvására, stb. alkalmas.

1. A powerfúvókát szerelje fel a szélkeféhez alkalmas pontsugárgó fúvókára.

Ábra H

Fúgakefe

1. A fúgakefe pl. ablakkeretek és a falban lévő forgattyúk közötti szűk rések tisztítására használható.

Ábra H

Kézi fej

A kézi fej kis lemosható felületek, zuhanykabinok és tükrök tisztítására alkalmas.

1. A kézi fejet a pontsugárgó fúvókának megfelelően tolja a gőzpisztolyra.

Ábra G

2. Húzza rá a huzatot a kézi fejre.

Padlótisztító fej

A padlótisztító fej lemosható fal- és padlóburkolatok, pl. kőpadlók, csempék és PVC-padlók tisztítására alkalmas.

FIGYELEM

Károsodások gőz hatására

A hőség és nedvesség károkat okozhatnak.

Alkalmazás előtt a legkisebb gőzmennyiséggel ellenőrizze a szőnyeg félreeső helyén a hőtűrő képességet és a gőzhatást.

Megjegyzés

A tisztítandó felületen lévő tisztítószermaradványok vagy ápolószerek a gőztisztítás során buborékokat okozhatnak, amelyek többszöri alkalmazás során eltűnnek.

Javasoljuk, hogy a padlót seperje fel vagy porszívózza fel a készülék használata előtt. Így a padló már a nedves tisztítás előtt mentesíthető a szennyeződésektől és laza részecskéktől. Az erősen szennyezett felületeken lassan dolgozzon, hogy a gőz hosszabban hathasson.

1. Csatlakoztassa a hosszabbító csövet a gőzpisztolyra.

Ábra I

2. Tolja a padlótisztító fejet a hosszabbító csőre.

Ábra J

3. Rögzítse a felmosókendőt a padlótisztító fejen.
 - a A felmosókendőt a tépőzárral felfelé fektesse a padlóra.
 - b A padlótisztító fejet enyhe nyomással helyezze a felmosókendőre.

Ábra K

A felmosókendő tépőzárral rögzül a padlótisztító fejhez.

A felmosókendő levétele

1. Helyezze lábát a felmosókendő állítonyfelvére, és emelje felfelé a padlókefét.

Ábra K

Megjegyzés

A felmosókendő tépőzárja kezdetben még nagyon erős, és esetleg nehezen távolítható el a padlókefértől. Többszöri használat, valamint a felmosókendő kimosása után könnyebben eltávolíthatóvá válik a padlókefértől, és eléri az optimális tapadást.

A padlókefe tárolása

1. A munka megszakítása esetén a padlókefét akasztva a parkoló tartóra.

Ábra P

Szőnyegsimító

A szőnyegsimítóval felrészítheti a szőnyegeket.

FIGYELEM

A szőnyegsimító és a szőnyeg sérülései

A szőnyegsimító szennyeződései, valamint hőség és nedvesség károsíthatják a szőnyeget.

Alkalmazás előtt a legkisebb gőzmennyiséggel ellenőrizze a szőnyeg félreeső helyén a hőtűrő képességet és a gőzhatást.

Vegye figyelembe a szőnyeg gyártójának tisztítási utasításait.

Győződjön meg róla, hogy a szőnyegsimító alkalmazása előtt leporszívózták a szőnyeget, a faltokat pedig eltávolították.

A készülékben esetlegesen összegyűlt vizet (kondenzátumot) alkalmazás előtt és üzemszünetek után lefolyóba történő elpárologtatással ürítse ki (padlórongy nélkül /tartozékkal).

A szőnyegsimítót csak a padlótisztító fejre helyezett padlóronggyal alkalmazza.

A szőnyegsimító alkalmazása esetén csak gyenge gőzfokozaton tisztítson.

Ne irányítsa a gőzt folyamatosan egy pontra (maximum 5 másodperc), így elkerülhető a szőnyeg erős átnedvesedése és a hőhatás okozta károsodások kockázata. Ne alkalmazza a szőnyegsimítót hosszú szálú bolyhos szőnyegen.

A szőnyegsimító rögzítése a padlótisztító fejen

1. A padlórongy rögzítése a padlótisztító fejen, lásd a fejezetet **Padlótisztító fej**.

Ábra K

2. A padlótisztító fejet enyhe nyomással csúsztassa be a szőnyegsimítóba és pattintsa be.

Ábra L

3. Kezdje meg a szőnyegtisztítást.

A szőnyegsimító eltávolítása a padlótisztító fejről

⚠ VIGYÁZAT

A láb égési sérülései

A szőnyegsimító a gőzölés során felforrósodhat.

Ne üzemeltesse és ne vegye le a szőnyegsimítót meztelen láb vagy nyitott szandálban.

A szőnyegsimítót csak megfelelő lábbeliben üzemeltesse és távolítsa el.

1. Egy keményebb cipő orrával nyomja lefelé a szőnyegsimító nyelvét.

2. Emelje fel a padlótisztító fejet.

Ábra K

A gőzölős vasaló első üzembe helyezése

FIGYELEM

A kondenzátum vagy nedvesség okozta anyagi kár

A vasalás során kondenzvíz cseppenhet a padlóra és károsíthatja az érzékeny padlóburkolatokat.

A vasalást lehetőleg egy kondenzátumnak ellenálló padlóburkolaton végezze, például járólapon vagy kőpadlón.

Érzékeny padlóburkolatok esetén ügyeljen arra, hogy megfelelően védje azt a területet, ahová kondenzvíz cseppenhet, például vízhatlan padlószőnyeggel.

Megjegyzés

A vasalótalpnak forrónak kell lennie, hogy a gőz ne csapódhasson le, és ne csepegjen a vasalónivalóra.

1. Ügyeljen arra, hogy a gőztisztító gőzkazánjában vezetékes víz vagy legfeljebb 50%-os desztillált vízzel kevert vezetékes víz legyen.

- Dugja be a vasaló gőz csatlakozóját kattanásig a készülékcsatlakozásba.
- A gőztisztító üzembe helyezése, lásd az alábbi fejezetet: *A készülék bekapcsolása*.
- Várjon, amíg a gőztisztító használatra készen áll.
- A vasaló használatra kész, amint a narancsszínű ellenőrzőlámpa kialudt.
- A használat során felvillan az ellenőrzőlámpa, ha a vasaló felfűtése megtörtént. Az alkalmazást a felfűtés alatt nem szabad megszakítani.

Gőzölős vasalás

Megjegyzés

Javasoljuk, hogy az aktív gőzelszívással rendelkező KÄRCHER vasalóasztalt használja. A vasalóasztal optimális módon az Ön által megvásárolt készülékhez van igazítva. Megkönnyíti és felgyorsítja a vasalás folyamatát. Az alkalmazott vasalóasztalnak minden esetben rendelkeznie kell egy gőzáteresztő, rácsos vasalófelülettel.

- Ügyeljen arra, hogy a gőztisztító gőzkazánjában vezetékes víz vagy legfeljebb 50%-os desztillált vízzel kevert vezetékes víz legyen.
- Dugja be a vasaló gőz csatlakozóját kattanásig a készülékcsatlakozásba.
A vasaló kijelzője továbbra is zölden világít.
- A gőztisztító üzembe helyezése, lásd az alábbi fejezetet: *A készülék bekapcsolása*
- Várjon, amíg a gőztisztító használatra készen áll.

Gőzölős vasalás

Minden anyag vasalható gőzzel. Az érzékeny szöveteket vagy feliratokat kifordítva, ill. a gyártó utasításai szerint vasalja.

FIGYELEM

A ruhákon keletkezett károk

A vasalási utasítások figyelmen kívül hagyása esetén a ruhadarabok károsodhatnak.

Ügyeljen a ruhában található vasalási utasításokra.

Megjegyzés

Rögzített, optimális hőmérséklet-beállítás mellett az összes vasalásra alkalmas textilra további hőmérséklet-beállítás nélkül vasalható.

Az érzékeny anyagok és lenyomatok a hátoldalon gőzzel, a vasalóval való közvetlen érintkezés nélkül simíthatók. Az anyag gőzölését végezze 2 - 3 cm távolságból, a szájak enyhe kiegyenesítésének céljából.

Megjegyzés

A vasaló kikapcsolóautomatikával rendelkezik, amely a több mint 5 perce nem mozdított készüléket kikapcsolja. A kikapcsolóautomatika növeli a biztonságot és energiát takarít meg, mivel a vasaló nem melegszik folyamatosan. A megmozdított vasaló újra bekapcsol, és melegedni kezd.

Megjegyzés

A vasalót függönyök, ruhák stb. gőzöléséhez függőlegesen is tarthatja.

- Amint a narancssárga fűtésjelző ellenőrzőlámpa kialszik, megkezdődhet a vasalás.
- Nyomja meg a fogantyú alsó részén található gőzkapcsolót. A gőz addig szívárog, amíg a kapcsolót lenyomva tartja.
- A vasalás előtt és a vasalási szünetek után irányítsa a gőzsugarat egy kendőre, amíg a gőz egyenletesen távozik.

FIGYELEM

A készülékben keletkezett kár

A készülékben kár keletkezik, ha vízhiány van a gőzkazánban.

Győződjön meg róla, hogy található víz a gőzkazánban.

FIGYELEM

A ruhákon keletkezett károk

A vasalási utasítások figyelmen kívül hagyása esetén a ruhadarabok károsodhatnak.

Ügyeljen a ruhában található vasalási utasításokra.

Megjegyzés

Rögzített, optimális hőmérséklet-beállítás mellett az összes vasalásra alkalmas textilra további hőmérséklet-beállítás nélkül vasalható.

Az érzékeny anyagokat és a nyomtatott anyagokat soha ne vasalja száraz állapotban.

- Várjon, amíg a vasaló (narancssárga) fűtésjelző lámpája kialszik.
A vasaló vasalásra kész.

Ápolás és karbantartás

Gőzkazán vízkömentesítése

Megjegyzés

Mivel a készülékben vízkő rakódik le, javasoljuk, hogy a készüléket a viztartály táblázatban megadott számú feltöltését követően (TF= tartályfeltöltés) vízkötenítse.

| Vízkeménységi tartomány | °dH | mmol/l | TF |
|-------------------------|---------|-----------|-----|
| I lágy | 0 - 7 | 0 - 1,3 | 100 |
| II közepes | 7 - 14 | 1,3 - 2,5 | 90 |
| III kemény | 14 - 21 | 2,5 - 3,8 | 75 |
| IV nagyon kemény | >21 | >3,8 | 50 |

Megjegyzés

A vezetékes víz keménységével kapcsolatban a vízgazdálkodási hatóság vagy a vízművek adhat tájékoztatást.

FIGYELEM

Sérült felületek

A vízköoldó szer megtámadhatja az érzékeny felületeket.

Óvatosan tölts fel és üríts le a készüléket.

- A készülék kikapcsolása lásd *A készülék kikapcsolása*.
- Hagyja lehűlni a készüléket.
- Ürítse le a viztartályt.
- Vegye ki a tartozékot a tartozékiókból.
- Nyissa ki a karbantartási zárat. Ehhez helyezze a hosszabbító cső nyitott végét a karbantartási zárra, pattintsa be a vezetésbe és csavarja fel.

Ábra S

- Teljesen engedje le a vizet a gőzkazánból.

Ábra T

FIGYELEM

A készülék károsodása a vízköoldó szer miatt

A nem megfelelő vízköoldó szer, valamint a vízköoldó szer hibás adagolása a készülék károsodásához vezethet.

Kizárólag eredeti KÄRCHER vízköoldó szert alkalmazzon.

0,5 l vízhez 1 adagolóegységnyi vízköoldó szert használjon.

- A vízköoldószer-oldatot az előírásoknak megfelelően használja.
- Töltse a vízköoldószer-oldatot a gőzkazánba. Ne zárja el a gőzkazánt.
- Hagyja hatni a vízköoldószer-oldatot kb. 8 órán keresztül.
- Teljesen engedje le vízköoldószer-oldatot a gőzkazánból.
- Ha szükséges, ismételje meg a vízkötelenítési folyamatot.
- Öblítse ki a gőzkazánt 2- vagy 3-szor hideg vízzel, hogy a vízköoldószer-oldat maradványait teljesen eltávolítsa.
- Teljesen engedje le a vizet a gőzkazánból.

Ábra S

- Szárítsa meg a hálózati csatlakozókábel tartóját.
- Csavarozza össze a karbantartási zárat egy hosszabbító csővel.

A tartozékok ápolása

(Tartozék - a szállított tartozékok függvényében)

Megjegyzés

A mikroszálas kendő nem alkalmas szárításhoz.

Megjegyzés

A kendők mosásához vegye figyelembe a mosási cédulán lévő útmutatót. Ne használjon öblítőszer, hogy a kendők jól felvehessék a szennyeződést.

- A felmosókendőket és huzatokat maximum 60 °C-on mossa ki a mosógépben.

Üzemzavarok elhárítása

Az üzemzavarok gyakran egyszerű okokra vezethetők vissza, amelyeket az alábbi áttekintés segítségével a kezelő maga is könnyen elháríthat. Kétség esetén vagy az itt meg nem nevezett üzemzavarok esetén, kérjük, forduljon a felhatalmazott ügyfélszolgálathoz.

⚠ FIGYELMEZTETÉS

Áramütés és égési sérülés veszélye

Amíg a készülék csatlakoztatva van a villamos hálózatra vagy még nem hűlt le, kockázatos lehet a hibaelhárítás.

Húzza ki a hálózati dugaszt.

Hagyja lehűlni a készüléket.

Csökkentett gőzmennyiség

A gőzkazán vízköves.

- Vízkötelenítse a gőzkazánt.

A LED-lámpa gyorsan, pirosan villog és hangjelzés hallható

Nincs víz a víztartályban.

- Töltse fel a víztartályt.

A gőzkar nem nyomható be

A gőzkar gyerekzárral védett.

- Tolja előre a gyerekzárát.
- A gőzkar zárolása megszűnt.

Hosszú felfűtési idő

A gőzkazán vízköves.

- Vízkötelenítse a gőzkazánt.

Nagy mennyiségű vízkifolyás

A gőzkazán vízköves.

- Vízkötelenítse a gőzkazánt.

A gőznyomásos vasaló vizet „köp”

- Öblítse ki vagy vízkömentesítse a gőztisztító gőzkazánját, lásd / Vízkötelenítse a gőzkazánt. c. fejezet.

A vasalási szünetek után vízcseppek távoznak a gőznyomásos vasalóból

Vasalások közötti hosszabb szünetek esetén gőz csapódhat le a gőzvezetékben.

- A vasalási szünetek után irányítsa a gőzöketet egy kendőre, amíg a gőz egyenletesen távozik.

Műszaki adatok

| | SC 4 Deluxe Iron | SC 4 Deluxe EasyFix Iron Premium |
|--|------------------|----------------------------------|
| Elektromos csatlakozás | | |
| Feszültség | V 220 - 240 | 220 - 240 |
| Fázis | ~ 1 | 1 |
| Frekvencia | Hz 50 | 50 |
| Védettség | IPX4 | IPX4 |
| Érintésvédelmi osztály | I | I |
| A készülék teljesítményére vonatkozó adatok | | |
| Fűtőtelteljesítmény | W 2200 | 2200 |
| A vasaló fűtőtelteljesítménye | W 700 | 700 |
| Maximális üzemi nyomás | MPa 0,42 | 0,42 |
| Felfűtési idő | perc 3 | 3 |
| Folyamatos gőzölés | g/min 60 | 60 |
| Maximális gőzlöket | g/min 150 | 150 |
| Töltési mennyiség | | |
| Víztartály | l 1,3 | 1,3 |
| Gőzkazán | l 0,5 | 0,5 |
| Méreték és tömegek | | |
| Súly (tartozékok nélkül) | kg 6,8 | 6,8 |
| Hosszúság | mm 400 | 400 |
| Szélesség | mm 270 | 270 |
| Magasság | mm 300 | 300 |

A műszaki változtatások jogát fenntartjuk.

Obsah

| | |
|---|-----|
| Obecné pokyny | 105 |
| Použití v souladu s určením | 106 |
| Ochrana životního prostředí | 106 |
| Příslušenství a náhradní díly | 106 |
| Rozsah dodávky | 106 |
| Záruka | 106 |
| Bezpečnostní mechanismy | 106 |
| Popis přístroje | 106 |
| Montáž | 107 |
| Provoz | 107 |
| Důležité pokyny k použití přístroje | 108 |
| Používání příslušenství | 109 |
| Péče a údržba | 111 |
| Návod na opravu při poruchách | 111 |
| Technické údaje | 112 |

Obecné pokyny



Před prvním použitím přístroje si přečtěte tento překlad originálního návodu k použití a přiložené bezpečnostní pokyny. Řiďte se jimi.

uschovejte obě příručky pro pozdější použití nebo pro dalšího vlastníka.

Použití v souladu s určením

Přístroj používejte výhradně v soukromé domácnosti. Přístroj je určen k parnímu čištění a lze jej používat s vhodným příslušenstvím v souladu s popisem v tomto návodu. Čisticí prostředky nejsou nutné. Dodržujte bezpečnostní pokyny.

Ochrana životního prostředí



Obalové materiály jsou recyklovatelné. Obaly prosím likvidujte ekologickým způsobem.



Elektrické a elektronické přístroje obsahují hodnotné recyklovatelné materiály a často součásti, jako baterie, akumulátory nebo oleje, které mohou při chybném zacházení nebo

likvidaci představovat potenciální nebezpečí pro lidské zdraví nebo pro životní prostředí. Pro řádný provoz přístroje jsou však tyto součásti nezbytné. Přístroje označené tímto symbolem se nesmí likvidovat s domovním odpadem.

Informace k obsaženým látkám (REACH)

Aktuální informace k obsaženým látkám naleznete na stránkách: www.kaercher.com/REACH

Příslušenství a náhradní díly

Používejte pouze originální příslušenství a náhradní díly, které Vám zaručují bezpečný a bezporuchový provoz přístroje.

Informace o příslušenství a náhradních dílech naleznete na stránkách www.kaercher.com.

Rozsah dodávky

Rozsah dodávky přístroje je vyobrazen na obalu. Při vybavení zkontrolujte úplnost obsahu. V případě chybějícího příslušenství nebo výskytu poškození při přepravě informujte prosím Vašeho prodejce.

Záruka

V každé zemi platí záruční podmínky vydané naší příslušnou odbočkovou společností. Případné závady Vašeho přístroje odstraníme během záruční lhůty bezplatně, pokud jsou zaviněny vadou materiálu nebo výrobní vadou. V záručním případě se prosím obraťte s dokladem o koupi na Vašeho prodejce nebo na nejbližší autorizované servisní středisko. (Adresa viz zadní stranu)

Bezpečnostní mechanismy

⚠ UPOZORNĚNÍ

Chybějící nebo pozměněné bezpečnostní mechanismy

Bezpečnostní mechanismy slouží pro vaši ochranu. Bezpečnostní mechanismy nikdy nepozměňujte ani nepřemostujte.

Symbyly na přístroji

(V závislosti na typu přístroje)

| | |
|--|---|
| | Nebezpečí popálení, povrch přístroje se během provozu silně zahřívá |
| | Nebezpečí opaření párou |



Čtěte návod k použití

Tlakový regulátor

Tlakový regulátor udržuje během provozu tlak v parní kotli co možná konstantní. Při dosažení maximálního provozního tlaku v parní kotli se ohřev vypne a při poklesu tlaku v parní kotli v důsledku odběru páry se opět zapne.

Bezpečnostní termostat

Bezpečnostní termostat zabraňuje přehřátí zařízení. Pokud regulátor tlaku a kotlový termostat selžou v případě poruchy a přístroj se přehřeje, bezpečnostní termostat přístroj vypne. Za účelem vynulování bezpečnostního termostatu se obraťte na příslušný zákaznický servis KÄRCHER.

Kotlový termostat

Kotlový termostat vypne topení v případě chyby, např. když uvnitř kotle není voda a teplota v parní kotli se zvyšuje.

Po přidání vody je přístroj opět připraven k použití.

Servisní uzávěr

Servisní uzávěr uzavírá parní kotel proti působícímu tlaku. Servisní uzávěr je zároveň přetlakovým ventilem. Pokud je regulátor tlaku vadný a v parní kotli vznikne přetlak, otevře se v bezpečnostním uzávěru přetlakový ventil a pára uniká uzávěrem ven.

Před opětovným uvedením přístroje do provozu se obraťte na příslušný zákaznický servis KÄRCHER.

Popis přístroje

Tento návod k použití obsahuje popis maximálního vybavení. V závislosti na daném modelu existují rozdíly v rozsahu dodávky, viz obal.

Ilustrace viz strana s obrázky.

Ilustrace A

- 1 Připojení přístroje
- 2 Světlo LED
- 3 Volič
- 4 Držadlo
- 5 Přihrádka na příslušenství
- 6 Nádrž na vodu
- 7 Síťové přívodní vedení se síťovou zástrčkou
- 8 Zobrazení – poloha VYP
- 9 Minimální parní stupeň
- 10 Střední parní stupeň
- 11 Maximální parní stupeň
- 12 Bezpečnostní uzávěr
- 13 Parkovací zarážka pro podlahovou hubici
- 14 Řiditelné kolečko
- 15 Parní pistole
- 16 Páčkový spínač páry
- 17 Tlačítko na odjštění
- 18 Dětská pojistka

- ⑲ Hadice na vedení páry
- ⑳ Parní nástrčka
- ㉑ Tryska s bodovým paprskem
- ㉒ Kulatý kartáček, malý
- ㉓ **Kulatý kartáček, velký
- ㉔ **Power tryska
- ㉕ Kartáček na spáry
- ㉖ Ruční hubice
- ㉗ Potah z mikrovlákna na ruční hubici
- ㉘ Prodlužovací trubka (2 ks)
- ㉙ Tlačítko na odjištění
- ㉚ Podlahová hubice
- ㉛ Suchý zip
- ㉜ Pad z mikrovlákna na podlahu (1 ks)
- ㉝ **Pad z mikrovlákna (2 ks)
- ㉞ **Kobercový nástavec
- ㉟ Odstraňovač vodního kamene
- ㊱ Napařovací žehlička
- ㊲ Kontrolka, oranžová – topení
- ㊳ Spínač páry na spodní straně
- ㊴ Parní nástrčka

**SC 4 Deluxe EasyFix Iron Premium

Montáž

Montáž příslušenství

1. Otevřete kryt adaptéru.
Ilustrace B
2. Parní nástrčku zasuňte do adaptéru, až parní nástrčka slyšitelně zapadne.
Ilustrace B
3. Otevřený konec příslušenství nasuňte na parní pistoli, až zaskočí tlačítko na odjištění na parní pistoli.
Ilustrace G
4. Otevřený konec příslušenství nasuňte na trysku s bodovým paprskem.
Ilustrace H
5. Spojte prodlužovací trubku s parní pistolí.
 - a Nasuňte 1. prodlužovací trubku na parní pistoli, až zaskočí tlačítko na odjištění na parní pistoli. Spojovací trubka je připojena.
 - b Nasuňte 2. prodlužovací trubku na 1. prodlužovací trubku. Spojovací trubky jsou spojeny.
6. Na volný konec prodlužovací trubky nasuňte příslušenství a/nebo podlahovou hubici.
Ilustrace J
Příslušenství je připojeno.

Odpojení příslušenství

1. Zasuňte zpět dětskou pojistku Spínač páry je blokováno.
2. Stiskněte kryt přípojky přístroje dolů a vytáhněte parní zástrčku z adaptéru.

3. Stiskněte tlačítko na odjištění a rozpojte díly.
Ilustrace O

Provoz

Plnění vodou

Nádrž na vodu lze kdykoliv vyjmout za účelem naplnění nebo ji naplnit přímo na přístroji.

POZOR

Poškození přístroje

Kvůli nevhodné vodě se mohou trysky ucpat, popř. se může poškodit indikátor stavu vody.

Nenalévejte čistou destilovanou vodou. Použijte směs maximálně 50% destilované vody s vodou z vodovodního řádu.

Neplňte kondenzační vodu ze sušičky prádla.

Neplňte zachycenou dešťovou vodou.

Neplňte přístroj čistícími prostředky ani jinými přísadami (např. vúněmi).

Sejmutí nádrže na vodu pro doplnění

1. Nádrž na vodu vytáhněte svisle nahoru.
Ilustrace C
2. Nádrž na vodu naplňte vodou z vodovodu nebo směsí vody z vodovodního řádu a maximálně 50 % destilované vody.
3. Vložte nádrž na vodu a zatlačte ji dolů, až zacvakne.

Plnění nádrže na vodu přímo na přístroji

1. Nádrž na vodu naplňte svisle vodou z vodovodního řádu nebo směsí vody z vodovodního řádu a maximálně 50% destilované vody až po značku „MAX“.

Ilustrace D

Zapnutí přístroje

Upozornění

Pokud se v parním kotli nenachází žádná voda nebo jen příliš málo vody, spustí se vodní čerpadlo a čerpá vodu ze zásobníku vody do parního kotle. Proces plnění může trvat několik minut.



Upozornění

Přístroj uzavře každých 60 s krátkodobě ventil, přitom se ozve tiché kliknutí. Uzavíráním se zabráňuje tomu, aby se ventil pevně neusadil. Výstup páry přitom není omezen.

1. Postavte přístroj na pevný podklad.
2. Zastrčte síťovou zástrčku do zásuvky.
3. Otočte prepínač z polohy VYP do oblasti nastavení páry.
Ilustrace E
LED lišta se rozsvítí červeně a pomalu zhasne.
4. Cca za 3 minuty se LED kontrolka rozsvítí trvale zeleně. Přístroj je připraven k použití.
Ilustrace F
5. Stiskněte spínač páry.
Ilustrace G
Pára uniká

Regulace množství páry

Množství vycházející páry se ovládá pomocí voličho prepínače množství páry. Volič prepínač má tři polohy:

| | |
|--|-------------------------|
|  | maximální množství páry |
|  | střední množství páry |
|  | minimální množství páry |

1. Nastavte volič přepínač množství páry na požadované množství páry.
2. Stiskněte spínač páry.
3. Před čištěním namířte parní pistolí na hadr, dokud pára neuniká rovnoměrně.

Doplnění vody

Pokud není v nádržce na vodu dostatek vody, LED kontrolka rychle bliká červeně a zazní akustický signál.

Upozornění

Vodní čerpadlo plní parní kotel v intervalech. Pokud je plnění úspěšné, kontrolka LED rychle bliká červeně.

Upozornění

Pokud se v parním kotli nenachází žádná voda nebo jen příliš málo vody, spustí se vodní čerpadlo a čerpá vodu ze zásobníku vody do parního kotle. Proces plnění může trvat několik minut.

POZOR

Poškození přístroje

Kvůli nevhodné vodě se mohou trysky ucpat, popř. se může poškodit indikátor stavu vody.

Nenalévejte čistou destilovanou vodu. Použijte směs maximálně 50% destilované vody s vodou z vodovodního řádu.

Neplňte kondenzační vodu ze sušičky prádla.

Neplňte zachycenou dešťovou vodou.

Neplňte přístroj čistícími prostředky ani jinými přísadami (např. vůněmi).

1. Nádrž na vodu naplňte vodou z vodovodu nebo směsí vody z vodovodního řádu a maximálně 50 % destilované vody. Přístroj je připraven k použití.

Vypnutí přístroje

1. Hlavní spínač přepněte do polohy „OFF“.

Ilustrace M

Přístroj je vypnutý.

2. Tiskněte spínač páry, dokud přestane vycházet pára.

Ilustrace N

Parní kotel není pod tlakem.

3. Zasuňte zpět dětskou pojistku
Spínač páry je blokován.
4. Síťovou zástrčku vytáhněte ze zásuvky.
5. Vypusťte nádrž na vodu.

Vypláchnutí parního kotle

Po každém desátém naplnění nádrže propláchněte parní kotel zařízením.

1. Vypněte přístroj, viz kapitola *Vypnutí přístroje*.
2. Nechte přístroj vychladnout.
3. Vypusťte nádrž na vodu.
4. Vyjměte příslušenství z přihrádky.
5. Otevřete servisní uzávěr. Otevřený konec prodlužovací trubky nasadte na servisní uzávěr, zaaretujte ve vodicím mechanismu a zašroubujte.

Ilustrace S

6. Naplňte parní kotel vodou a silně s ním zakývejte dopředu a dozadu. Tím se uvolní vápenné usazeniny, které se usadily na dně parního kotle.
7. Z parního kotle zcela vypusťte vodu.

Ilustrace T

Vyprázdněte parní kotel

Vodu v kotli lze vypustit pomocí režimu CLE:

1. Sejměte nádrž na vodu.
2. Zapněte přístroj.
3. Stiskněte spínač páry 3x, dokud LED nezabliká zeleně a neozve se dlouhě pípnutí.
4. Pára je k dispozici, dokud v parním kotli není žádná voda.

Uložení přístroje

1. Zasuňte prodlužovací trubku do velkého držáku na příslušenství.
 2. Ruční hubici a trysku s bodovým paprskem nasuňte vždy na 1 prodlužovací trubku.
 3. Velký kulatý kartáček upevněte na trysku s bodovým paprskem.
 4. Podlahovou hubici zavěste do parkovací zarážky.
- Ilustrace P**
5. Navíhete kabel a uložte jej do přihrádky na příslušenství.
- Ilustrace R**
6. Uložte parní hadici do přihrádky na příslušenství.
- Ilustrace Q**
7. Uložte malý kulatý kartáček a kartáček na spáry do přihrádky na příslušenství.
 8. Přístroj uložte na suchém místě zabezpečeném proti mrazu.

Důležité pokyny k použití přístroje

Čištění podlahových ploch

Před použitím přístroje doporučujeme podlahu zamést nebo vysát. Tím se podlaha již před vhlkým čištěním zbaví volných částecek nečistot.

Regenerace textilií

Před čištěním tímto přístrojem vždy vyzkoušejte snášenlivost příslušných textilií na jejich skrytém místě: Napařte textilií, nechte ji vyschnout a poté zkontrolujte výskyt případných změn barvy a tvaru.

Čištění povrchů opatřených nátěry

POZOR

Poškození povrchů

Pár může z hran uvolňovat vosk, leštidlo na nábytek, plastové povlaky nebo barvy a náklížky.

Nesměňujte páru na hrany s náklížky, protože by se náklížek mohl uvolnit.

Nepoužívejte přístroj k čištění nelakovaného dřeva a parketových podlah.

Nepoužívejte přístroj k čištění lakovaných povrchů ani povrchů s plastovou povrchovou vrstvou, jako je např. kuchyňský a bytový nábytek, dveře a parkety.

1. Při čištění těchto povrchů krátce napařte hadřik a jím povrchy otřete.

Čištění skla

POZOR

Prasknutí skla a poškození povrchů

Pár může poškodit impregnovaná místa okenních rámu a při nízkých venkovních teplotách způsobit prnutí na povrchu okenních skel a v důsledku toho jejich prasknutí.

Nesměřujte páru na impregnovaná místa okenních rámu.

Při nízkých venkovních teplotách zahřejte okenní skla lehkým napařením celého jejich povrchu.

- Povrch okenních skel čistěte ruční hubicí s potahem. Vodu setřete stěrkou na okna nebo plochy skel utřete do sucha.

Používání příslušenství

Parní pistole

Parní pistoli lze použít v následujících případech bez příslušenství:

- Při odstraňování mírných záhybů z pověšených oděvů: Napařte oděv ze vzdálenosti 10–20 cm.
- Při utírání prachu za mokra: Krátce napařte hadřík a jím otřete nábytek.

Tryska s bodovým paprskem

Tryska s bodovým paprskem je vhodná pro čištění obtížně přístupných míst, spár, armatur, odtoků, umyvadel, WC, žaluzií nebo radiátorů. Čím blíže je tryska s bodovým paprskem znečištěnému místu, tím silnější je čistící účinek, protože teplota a množství páry u ústí trysky dosahují nejvyšších hodnot. Silné vápenné usazeniny lze před parním čištěním ošetřit vhodným čistícím prostředkem. Nechte čistící prostředek působit cca 5 minut a poté čistěte párou.

1. Nasuňte trysku s bodovým paprskem na hadici.

Ilustrace G

Kulatý kartáček (malý)

Malý kulatý kartáček je vhodný na čištění ulpívajících nečistot. Kartáčováním lze ulpívající nečistoty odstranit snadněji.

POZOR

Poškození povrchů

Kartáč může poškrábat citlivé povrchy.

Není vhodný pro čištění citlivých povrchů.

1. Namontujte malý kulatý kartáček na trysku s bodovým paprskem.

Ilustrace H

Kulatý kartáček, velký

Velký kulatý kartáček se hodí k čištění větších, zaoblených ploch, např. umyvadel, sprchových vaniček, van, kuchyňských dřezů.

POZOR

Poškození povrchů

Kartáč může poškrábat citlivé povrchy.

Není vhodný pro čištění citlivých povrchů.

1. Velký kulatý kartáček upevněte na trysku s bodovým paprskem.

Ilustrace H

Power tryska

Power tryska je vhodná na čištění odolných nečistot a vyfukování rohů, spár atd.

1. Namontujte power trysku na trysku s bodovým paprskem vhodnou pro kulatý kartáček.

Ilustrace H

Kartáček na spáry

1. Kartáček na spáry se používá k čištění úzkých spár, např. mezi okenními výklenky a klikami ve zdi.

Ilustrace H

Ruční hubice

Ruční hubice je vhodná pro čištění malých omyvatelných ploch, sprchovacích kabin a zrcadel.

1. Nasuňte ruční hubici podle trysky s bodovým paprskem na parní pistoli.

Ilustrace G

2. Přetáhněte přes ruční hubici potah.

Podlahová hubice

Podlahová hubice je vhodná pro čištění omyvatelných stěnových a podlahových krytín, např. kamenných podlah, dlaždic a podlah z PVC.

POZOR

Poškození působením páry

Horko a provlhnutí mohou způsobit poškození.

Před použitím ověřte odolnost vůči vysokým teplotám a účinky páry na nenápadném místě koberce s použitím malého množství páry.

Upozornění

Zbytky čistícího prostředku nebo emulzí na ošetření na čistěné ploše mohou při parním čištění způsobit šmouhy, které však při opakované aplikaci zmizí.

Před použitím přístroje doporučujeme podlahu zamést nebo vysát. Tím se podlaha již před vlhkým čištěním zbaví volných částecek nečistot. Na silně znečištěných plochách pracujte pomalu, aby pára mohla působit po delší dobu.

1. Spojte prodlužovací trubku s parní pistolí.

Ilustrace I

2. Nasuňte podlahovou hubici na prodlužovací trubku.

Ilustrace J

3. Upevněte hadr na vytírání na podlahovou hubici.
 - a Položte hadr na vytírání na podlahu suchými zipy nahoru.
 - b Postavte podlahovou hubici na hadr na vytírání a lehce přitlačte.

Ilustrace K

Hadr na vytírání se suchými zipy sám přichytí na podlahovou hubici.

Sejmutí hadru na vytírání

1. Postavte se nohou na jazyček hadru na vytírání a zvedněte podlahovou hubici nahoru.

Ilustrace K

Upozornění

Na začátku je suchý zip hadru na vytírání ještě velice silný a případně jde těžko oddělit od podlahové hubice. Po několika použitích a po vyprání je možné hadr na vytírání dobře oddělit od podlahové hubice a dosáhne optimální přilnavosti.

Zaparkování podlahové hubice

1. Při přerušení práce zavěste podlahovou hubici do parkovacího zářádky.

Ilustrace P

Kobercový nástavec

Kobercovým nástavcem lze regenerovat koberce.

POZOR

Poškození kobercového nástavce a koberce

Znečištění kobercového nástavce, žár a provlhnutí mohou koberce poškodit.

Před použitím ověřte odolnost vůči vysokým teplotám a účinky páry na koberec na nenápadném místě koberce s použitím malého množství páry.

Dodržte pokyny výrobce pro čištění koberce.

Ujistěte se, že byl koberec před použitím kobercového nástavce vyluxován a vyčištěn od skvrn.

Případnou vodu (kondenzát) nahromaděnou v přístroji odstraňte před použitím a po provozních přestávkách

odpařením do vhodného odtoku (bez hadru na vytírání / s příslušenstvím).

Kobercový nástavec používejte pouze s hadrem na vytírání na podlahové hubici.

Při použití kobercového nástavce spouštějte parní čištění pouze na nízký parní stupeň.

Nikdy nesměřujte páru nepřetržitě na stejné místo (maximálně 5 sekund), aby se zabránilo silnému provlhnutí a poškození působením teploty.

Nepoužívejte kobercový nástavec na kobercích s vysokým vlasem.

Upevnění kobercového nástavce na podlahovou hubici

1. Upevněte hadr na vytírání na podlahovou hubici, viz kapitola *Podlahové hubice*.

Ilustrace K

2. Lehkým tlakem zasouvejte podlahovou hubici do kobercového nástavce, až zaskočí.

Ilustrace L

3. Začněte s čištěním koberce.

Vyjměte kobercový nástavec z podlahové hubice

⚠ UPOZORNĚNÍ

Popálení nohou

Kobercový nástavec se může při napařování zahřívát. Nepoužívejte a nesnímejte kobercový nástavec, pokud jste bosí nebo máte otevřené sandály.

Kobercový nástavec používejte a snímejte pouze ve vhodné obuvi.

1. Stlačte jazýček kobercového nástavce špičkou pevné body dolů.

2. Zvedněte podlahovou hubici nahoru.

Ilustrace K

První použití napařovací žehličky

POZOR

Poškození majetku vlivem kondenzátu nebo vlhkosti

Při žehlení může na podlahu stékat kondenzát a poškodit citlivé podlahové krytiny.

Žehlete pokud možno na podlahové krytině, která není citlivá na kondenzaci, například na dlaždicích nebo kamenných podlahách.

U citlivých podlahových krytin dbejte na to, aby oblast, kde může odkapávat kondenzát, byla dostatečně chráněna, například vodotěsnou rohoží.

Upozornění

Spodní plocha žehličky musí být horká, aby pára na spodní ploše nekondenzovala a neodkapávala na žehlené prádlo.

1. Ujistěte se, že v parním kotli parního čističe je voda z vodovodu nebo směs vody z vodovodu a maximálně 50 % destilované vody.

2. Parní nástrčku žehličky nasuňte do adaptéru, dokud nezapadne.

3. Parní čistič uveďte do provozu podle pokynů v kapitole *Zapnutí přístroje*.

4. Údržba, až půjde parní čistič připraven k použití.

5. Jakmile je oranžová kontrolka zhasne, je žehlička připravena k použití.

6. Kontrolka se rozsvítí během používání, když se žehlička zahřívá. Během zahřívání nesmí být použití přerušena.

Napařování

Upozornění

Doporučujeme používat žehlicí prkno KÄRCHER s aktivním odsáváním páry. Toto žehlicí prkno je

optimálně sladěno podle přístroje, který jste si zakoupili. Prkno usnadňuje a urychluje proces žehlení. V každém případě by použité žehlicí prkno mělo mít paropropustnou, mřížkovanou žehlicí plochu.

1. Ujistěte se, že v parním kotli parního čističe je voda z vodovodu nebo směs vody z vodovodu a maximálně 50 % destilované vody.

2. Parní nástrčku žehličky nasuňte do adaptéru, dokud nezapadne.

Indikátor žehličky svítí dříve zeleně.

3. Parní čistič uveďte do provozu podle pokynů v kapitole *Zapnutí přístroje*

4. Údržba, až půjde parní čistič připraven k použití.

Napařování

Všechny látky lze žehlit pomocí napařování. V případě citlivé látky nebo u potisků na zadní straně vyžehlete podle pokynů výrobce.

POZOR

Poškození oděvů

Při nedodržení pokynů k žehlení na oblečení může dojít k jeho poškození.

Dbejte pokynů k žehlení na oblečení.

Upozornění

Díky pevnému a optimálnímu nastavení teploty lze žehlit všechny textilie stále při žehlení bez dalšího nastavení teploty.

Choulostivé látky a potisky žehlete z rubové strany pomocí páry, bez přímého kontaktu s žehličkou. Vlákna se jemně narovnávají pomocí napařování ve vzdálenosti 2 - 3 cm od látky.

Upozornění

Žehlička je vybavena vypínací automatikou, která přístroj vypne, pokud se s ním dělá jak 5 minut nepohybuje. Tato vypínací automatika zvyšuje bezpečnost a šetří energii, protože žehlička se nepřetržitě nenahřívá. Žehlička se opět zapne, jakmile se s ní pohne a spustí se nahřívání.

Upozornění

Žehlička může být držena visle pro napařování záclon, oblečení atd.

1. Jakmile oranžová kontrolka nahřívání na žehličce zhasne, je možné začít žehlit.

2. Stiskněte spínač páry na spodní straně rukojeti. Dokud je spínač stisknutý, vychází pára ven.

3. Před žehlením a po přestávkách při žehlení nasměrujte proud páry na hadr, dokud pára neuniká rovnoměrně.

Žehlení nasucho

POZOR

Poškození přístroje

Při nedostatku vody v parním kotli dochází k poškození přístroje

Zajistěte, aby se v parním kotli nacházela voda.

POZOR

Poškození oděvů

Při nedodržení pokynů k žehlení na oblečení může dojít k jeho poškození.

Dbejte pokynů k žehlení na oblečení.

Upozornění

Díky pevnému a optimálnímu nastavení teploty lze žehlit všechny textilie stále při žehlení bez dalšího nastavení teploty.

Choulostivé látky a potisky by se neměly žehlit na sucho.

- Počkejte, až zhasne kontrolka (oranžová) topení žehličky.

Žehlička je připravena k žehlení.

Péče a údržba

Odstraňování vodního kamene v parním kotli

Upozornění

Protože se v přístroji usazuje vodní kámen, doporučujeme jej přístroj zbavovat po počtu naplnění nádrže na vodu uvedeném v tabulce (NN = naplnění nádrže).

| Rozsah tvrdosti | °dH | mmol/l | NN |
|-----------------|---------|-----------|-----|
| I měkká | 0 - 7 | 0 - 1,3 | 100 |
| II střední | 7 - 14 | 1,3 - 2,5 | 90 |
| III tvrdá | 14 - 21 | 2,5 - 3,8 | 75 |
| IV velmi tvrdá | >21 | >3,8 | 50 |

Upozornění

Informace o tvrdosti vody z vodovodního řadu poskytnete vodohospodářský úřad nebo městská vodárna.

POZOR

Poškození povrchů

Odvápňovací roztok může narušovat citlivé povrchy. Přístroj plňte a vypouštějte opatrně.

1. Vypněte přístroj, viz kapitola *Vypnutí přístroje*.
2. Nechte přístroj vychladnout.
3. Vypusťte nádrž na vodu.
4. Vyjměte příslušenství z přihrádky.
5. Otevřete servisní uzávěr. Otevřený konec prodlužovací trubky nasadte na servisní uzávěr, zaaretuje ve vodicím mechanismu a zašroubujte.

Ilustrace S

6. Z parního kotle zcela vypusťte vodu.

Ilustrace T

POZOR

Poškození přístroje odvápnovacím prostředkem

Nevhodný odvápnovací prostředek a nesprávné dávkování odvápnovacího prostředku mohou přístroj poškodit.

Používejte výhradně odvápnovací prostředky firmy KÄRCHER.

Použijte 1 dávkovací jednotku odvápnovacího prostředku na 0,5 litru vody.

7. Použijte odvápnovací roztok podle pokynů.
8. Odvápnovací roztok nalijte do parního kotle. Parní kotel neuzavírejte.
9. Nechejte odvápnovací roztok působit po dobu cca 8 hodin.
10. Z parního kotle zcela vypusťte odvápnovací roztok.
11. V případě potřeby proces odstranění vodního kamene zopakujte.
12. Parní kotel 2 nebo 3krát vypláchněte studenou vodou, aby se odstranily všechny zbytky odvápnovacího roztoku.
13. Z parního kotle zcela vypusťte vodu.

Ilustrace S

14. Vysušte držák síťového připojovacího kabelu.
15. Zašroubujte servisní uzávěr pomocí prodlužovací trubky.

Péče o příslušenství

(příslušenství v závislosti na rozsahu dodávky)

Upozornění

Utěrky z mikrovlákna se nesmí dávat do sušičky.

Upozornění

Při praní se řiďte pokyny na utěrkách. Nepoužívejte aviváž, aby utěrky mohly snadno pohlcovat nečistotu.

1. Hadry na vytírání a potahy lze prát v pračce maximálně na 60 °C.

Nápověda při poruchách

Poruchy mají často jednoduché příčiny, které můžete sami odstranit pomocí následujícího přehledu. V případě pochybností nebo při zde neuvedených poruchách se prosím obraťte na autorizovaný zákaznický servis.

⚠ VAROVÁNÍ

Nebezpečí úrazu elektrickým proudem a popálení
Dokud je přístroj připojen k elektrické síti nebo dokud není dosud vychladlý, je odstraňování poruch nebezpečné.

Odpojte síťovou zástrčku.

Nechte přístroj vychladnout.

snížené množství páry

Parní kotel není je zanesen vodním kamenem.

- Odstraňte vodní kámen v parním kotli.

LED kontrolka bliká rychle červeně a zazní signál

V nádrži na vodu není voda.

- Naplňte nádrž na vodu.

Nelze stisknout spínač páry

Spínač páry je zajištěn dětskou pojistkou.

- Dětskou pojistku je posunuta vpřed.

Spínač páry je odblokován.

Dlouhá doba ohřevu

Parní kotel je zanesen vodním kamenem.

- Odstraňte vodní kámen z parního kotle.

Silný výtok vody

Parní kotel není je zanesen vodním kamenem.

- Odstraňte vodní kámen z parního kotle.

Napařovací žehlička „plive“ vodu

- Parní kotel parního čističe vypláchněte nebo odvápněte, viz kapitola *Odstraňte vodní kámen z parního kotle*.

Po přestávkách po žehlení proudí z napařovací žehličky kapky vody

Při delších přestávkách při žehlení může ve vedení páry pára kondenzovat.

- Po přestávkách při žehlení namířte parní pistolí na hadr, dokud pára neuniká rovnoměrně.

Technické údaje

| | | SC 4 Deluxe EasyFix Iron | SC 4 Deluxe EasyFix Iron Premiu m |
|--------------------------------|-------|-----------------------------------|--|
| Elektrické pripojení | | | |
| Napětí | V | 220 - 240 | 220 - 240 |
| Fáze | ~ | 1 | 1 |
| Kmitočet | Hz | 50 | 50 |
| Druh krytí | | IPX4 | IPX4 |
| Třída krytí | | I | I |
| Údaje o výkonu zařízení | | | |
| Topný výkon | W | 2200 | 2200 |
| Topný výkon žehličky | W | 700 | 700 |
| Maximální provozní tlak | MPa | 0,42 | 0,42 |
| Doba ohřevu | minut | 3 | 3 |
| Trvalé napařování | g/min | 60 | 60 |
| Maximální parní impuls | g/min | 150 | 150 |
| Množství náplně | | | |
| Nádrž na vodu | l | 1,3 | 1,3 |
| Parní kotel | l | 0,5 | 0,5 |
| Rozměry a hmotnost | | | |
| Hmotnost (bez příslušenství) | kg | 6,8 | 6,8 |
| Délka | mm | 400 | 400 |
| Šířka | mm | 270 | 270 |
| Výška | mm | 300 | 300 |

Technické změny vyhrazeny.

Kazalo

| | |
|------------------------------------|-----|
| Splošna navodila | 112 |
| Namenska uporaba | 112 |
| Varovanje okolja | 112 |
| Pribor in nadomestni deli | 112 |
| Obseg dobave | 112 |
| Garancija | 112 |
| Varnostne naprave | 112 |
| Opis naprave | 113 |
| Montaža | 113 |
| Obratovanje | 114 |
| Pomembna navodila za uporabo | 115 |
| Uporaba pribora | 115 |
| Nega in vzdrževanje | 117 |
| Pomoč pri motnjah | 118 |
| Tehnični podatki | 118 |

Splošna navodila



Pred prvo uporabo naprave preberite ta originalna navodila za uporabo in priložena varnostna navodila ter jih upoštevajte.

Obe knjižici shranite za poznejšo uporabo ali za naslednjega uporabnika.

Namenska uporaba

Napravo uporabljajte samo v zasebnem gospodinjstvu. Naprava je predvidena za čiščenje s paro in se lahko uporablja s primernim priborom, kot je opisano v teh navodilih za uporabo. Čistil ne potrebujete. Upoštevajte varnostna navodila.

Varovanje okolja



Materiali embalaže se lahko reciklirajo. Embalažo odstranite na okolju varen način.



Električne in elektronske naprave vsebujejo dragocene materiale z možnostjo recikliranja, pogosto pa tudi sestavne dele, kot so baterije, akumulatorske baterije ali olja, ki lahko pri napačnem uporabi ali napačnem odstranjevanju škodujejo zdravju ljudi in okolju. Navedeni sestavni deli so kljub temu potrebni za pravilno delovanje naprave. Naprave, označene s tem simbolom, ne smete odvreči med gospodinjnske odpadke.

Napotki o sestavinah (REACH)

Aktualne informacije najdete na spletnem naslovu: www.kaercher.com/REACH

Pribor in nadomestni deli

Uporabljajte samo originalni pribor in originalne nadomestne dele, ki zagotavljajo varno in nemoteno delovanje naprave.

Informacije o priboru in nadomestnih delih najdete na spletnem naslovu www.kaercher.com.

Obseg dobave

Obseg dobave je upodobljen na embalaži. Pri odstranjevanju embalaže preverite, ali je vsebina popolna. Če manjka pribor ali če so med transportom nastale poškodbe, obvestite prodajalca.

Garancija

V vsaki državi veljajo garancijski pogoji, ki jih je izdala naša pristojna prodajna družba. V garancijskem roku bodo morebitne motnje v delovanju naprave odpravljene brezplačno, če je njihov vzrok napaka v materialu ali napaka pri proizvodnji. Pri uveljavljanju garancije zagotovite dokazilo o nakupu in stopite v stik s prodajalcem ali z najbližjo servisno službo.

Naslov najdete na hrbtni strani.

Varnostne naprave

△ PREVIDNOST

Manjkajoče ali poškodovane varnostne naprave
Varnostna navodila so namenjena vaši varnosti.
Varnostnih navodil nikoli ne spreminjajte in jih vedno upoštevajte.

Simboli na napravi

(odvisno od tipa naprave)



Nevarnost opeklin, površina naprave se med delovanjem segreje.



Nevarnost oparin zaradi pare.



Preberite navodila za uporabo

Regulator tlaka

Regulator tlaka med obratovanjem ohranja tlak v parnem kotlu na čim bolj konstantni vrednosti. Ogrevanje se izklopi, ko obratovalni tlak v parnem kotlu doseže maksimalno vrednost, in se pri padcu tlaka v parnem kotlu zaradi odzema pare spet vklopi.

Varnostni termostat

Varnostni termostat preprečuje pregrevanje naprave. Če regulator tlaka in termostat kotla pri okvari izpadeta in se naprava pregreje, varnostni termostat izklopi napravo. Za ponastavitev varnostnega termostata se obrnite na pristojno servisno službo KÄRCHER.

Termostat kotla

Termostat kotla pri okvari izklopi ogrevanje, npr. če v parnem kotlu ni vode in se temperatura v parnem kotlu poviša.

Takoj ko dolijete vodo, je naprava znova pripravljena za uporabo.

Vzdrževalno zapiralo

Vzdrževalno zapiralo zapre parni kotel pred nastankom tlaka. Vzdrževalno zapiralo je hkrati tudi ventil za sprostitve tlaka. Če je regulator tlaka okvarjen in se v parnem kotlu poviša parni tlak, se odpre ventil za sprostitve tlaka in skozi vzdrževalno zapiralo izstopi para.

Pred zagonom naprave se obrnite na lokalno servisno službo podjetja KÄRCHER.

Opis naprave

V teh navodilih za uporabo je opisana vsa možna oprema. Obseg dobave se razlikuje od modela do modela, glejte embalažo.

Glejte slike na strani s slikami.

Slika A

- ① Priključek naprave
- ② LED-lučke
- ③ Stikalo za izbiranje
- ④ Nosilni ročaj
- ⑤ Predal za pribor
- ⑥ Posoda za vodo
- ⑦ Električni priključni kabel z električnim vtičem
- ⑧ Prikaz – položaj OFF
- ⑨ Najnižja parna stopnja
- ⑩ Srednja parna stopnja
- ⑪ Najvišja parna stopnja
- ⑫ Varnostno zapiralo
- ⑬ Parkirno držalo za talno šobo
- ⑭ Krmilno kolesce
- ⑮ Parna pištola
- ⑯ Ročica za paro
- ⑰ Deblokirna tipka
- ⑱ Otroško varovalo
- ⑲ Gibka cev za paro
- ⑳ Vtič za paro

- ㉑ Šoba za točkovni curek
- ㉒ Majhna okrogla krtača
- ㉓ **Velika okrogla krtača
- ㉔ **Šoba velike moči
- ㉕ Krtača za fuge
- ㉖ Ročna šoba
- ㉗ Prevleka iz mikrovlaken za ročno šobo
- ㉘ Podaljševalna cev (2 kosa)
- ㉙ Deblokirna tipka
- ㉚ Talna šoba
- ㉛ Ježek
- ㉜ Krpa za tla iz mikrovlaken (1 kos)
- ㉝ **Krpa za tla iz mikrovlaken (2 kosa)
- ㉞ Nastavek za preproge
- ㉟ Sredstvo za odstranjevanje vodnega kamna
- ㊱ Parni likalnik
- ㊲ Oranžna kontrolna lučka – ogrevanje
- ㊳ Stikalo za paro na spodnji strani
- ㊴ Vtič za paro

**SC 4 Deluxe EasyFix Iron Premium

Montaža

Montaža pribora

1. Odprite pokrov priključka naprave.
Slika B
2. Vtič za paro vtaknite v priključek naprave, da se slišno zaskoči.
Slika B
3. Odprti konec pribora potisnite na parno pištolo, da se deblokirni gumb zaskoči.
Slika G
4. Odprti konec pribora potisnite na točkovno razpršilno šobo.
Slika H
5. Podaljševalni cevi priključite na parno pištolo.
 - a 1. Podaljševalno cev potisnite na parno pištolo, da se deblokirni gumb zaskoči. Priključna cev je povezana.
 - b 2. podaljševalno cev potisnite na 1. podaljševalno cev. Priključni cevi sta povezani.**Slika I**
6. Pribor in/ali talno šobo potisnite na prosti konec podaljševalne cevi.
Slika J
Pribor je priključen.

Odstranjevanje pribora

1. Otroško varovalo potisnite nazaj. Gumb za paro je zaklenjen.
2. Pokrov priključka naprave potisnite navzdol in iz priključka naprave izvlecite vtič za paro.
3. Pritisnite deblokirni gumb in razstavite dele.
Slika O

Obratovanje

Polnjenje vode

Rezervoar za vodo lahko za polnjenje kadarkoli snamete ali ga polnite neposredno na napravi.

POZOR

Poškodbe naprave

Zaradi neprimerne vode se lahko zamašijo šobe oziroma se poškoduje indikator nivoja vode.

Ne polnite ga s čisto destilirano vodo. Uporabite največ 50 % destilirane vode v kombinaciji z vodo iz pipe.

Ne polnite ga s kondenzirano vodo iz sušilnega stroja.

Ne polnite ga z zbrano deževnico.

Ne dodajajte čistil ali drugih dodatkov (npr. dišav).

Odstranjevanje posode za vodo za polnjenje

1. Posodo za vodo povlecite pravokotno navzgor.
Slika C
2. Posodo za vodo navpično napolnite z vodo iz vodovoda ali z mešanico vode iz vodovoda in največ 50-odstotne destilirane vode.
3. Vstavite posodo za vodo in jo potisnite navzdol, da se zaskoči.

Polnjenje rezervoarja za vodo neposredno na napravi

1. V odprtino za polnjenje rezervoarja za vodo iz posode dolijte vodo iz pipe ali mešanico vode iz pipe in največ 50 % destilirane vode do oznake »MAX«.

Slika D

Vkllop naprave

Napotek

Če je v parnem kotlu premalo vode ali je sploh ni, se začene vodna črpalka in potisne vodo iz rezervoarja za vodo v parni kotel. Polnjenje lahko traja več minut.

Napotek

Naprava vsakih 60 sekund začasno zapre ventil, pri čemer lahko zaslišite tih klikajoč zvok. Z zapiranjem se prepreči, da bi se ventil zamašil. To ne vpliva na odvod pare.

1. Napravo postavite na trdno podlago.
2. Vtaknite električni vtič v vtičnico.
3. Stikalo za izbiranje zavrtite iz položaja OFF v območje za nastavitvev pare.

Slika E

LED-trak sveti rdeče in se počasi izklopja.

4. Po pribl. 3 minutah LED-trak konstantno sveti zeleno. Naprava je pripravljena za uporabo.

Slika F



5. Pritisnite ročico za paro.

Slika G

Para začne uhajati.

Uravnavaanje količine pare

Količina pare, ki uhaja, se uravnava prek tipke za izbiranje količine pare. Stikalo za izbiranje ima tri položaje.

| | |
|--|-------------------------|
|  | Največja količina pare |
|  | Srednja količina pare |
|  | Najmanjša količina pare |

1. Stikalo za izbiranje količine pare nastavite na zeleno količino pare.
2. Pritisnite ročico za paro.
3. Preden čiščenjem parno pištolo usmerite proti krpi, dokler para ne začne uhajati enakomerno.

Nalivanje vode

Če v posodi za vodo ni dovolj vode, LED-lučka hitro utripa rdeče in zasliši se signal.

Napotek

Vodna črpalka polni parni kotel v intervalih. Če je polnjenje uspešno, LED-lučka hitro utripa rdeče.

Napotek

Če je v parnem kotlu premalo vode ali je sploh ni, se začene vodna črpalka in potisne vodo iz rezervoarja za vodo v parni kotel. Polnjenje lahko traja več minut.

POZOR

Poškodbe naprave

Zaradi neprimerne vode se lahko zamašijo šobe oziroma se poškoduje indikator nivoja vode.

Ne polnite ga s čisto destilirano vodo. Uporabite največ 50 % destilirane vode v kombinaciji z vodo iz pipe.

Ne polnite ga s kondenzirano vodo iz sušilnega stroja.

Ne polnite ga z zbrano deževnico.

Ne dodajajte čistil ali drugih dodatkov (npr. dišav).

1. Posodo za vodo napolnite z vodo iz vodovoda ali z mešanico vode iz vodovoda in največ 50-odstotne destilirane vode.

Naprava je pripravljena za uporabo.

Izklop naprave

1. Stikalo naprave preklopite v položaj »OFF«.

Slika M

Naprava je izklopljena.

2. Držite gumb za paro, dokler para ne izhaja več.

Slika N

V parnem kotlu ni tlaka.

3. Otroško varovalo potisnite nazaj. Gumb za paro je zaklenjen.
4. Električni vtič izvlecite iz vtičnice.
5. Izpraznite posodo za vodo.

Spiranje parnega kotla

Parni kotel naprave sperite po vsakem desetem polnjenju posode.

1. Za izklop naprave glejte poglavje *Izklop naprave*.
2. Počakajte, da se naprava ohladi.
3. Izpraznite posodo za vodo.
4. Vzemite pribor iz predala za pribor.
5. Odprite vzdrževalno zapiralo. To storite tako, da odprti konec podaljševalne cevi namestite na vzdrževalno zapiralo, zaskočite v vodilo in zavrtite.

Slika S

6. Parni kotel napolnite z vodo in ga močno zanihajte naprej in nazaj. Tako boste odstranili obloge vodnega kamna, ki so se nabrale na dnu parnega kotla.
7. Vodo v celoti spustite iz parnega kotla.

Slika T

Praznjenje parnega kotla

Vodo v kotlu lahko odstranite z načinom CLE:

1. Snemite posodo za vodo.
2. Vključite napravo.
3. 3-krat pritisnite stikalo za paro, da začne LED-lučka utripati zeleno in se zasliši dolg pisk.
4. Para je prisotna toliko časa, dokler parni kotel ni popolnoma prazen.

Shranjevanje naprave

1. Podaljševalni cevi vstavite v veliko držalo pribora.
2. Ročno šobo in točkovno razpršilno šobo vstavite na vsako podaljševalno cev.
3. Veliko okroglo krtačo pritrdite na točkovno razpršilno šobo.
4. Talno šobo vpnite v parkirno držalo.
Slika P
5. Navijte kabel in ga spravite v predal za pribor.
Slika R
6. Navijte gibko cev za paro in jo spravite v predal za pribor.
Slika Q
7. Majhno okroglo krtačo in krtačo za fuge spravite v predal za pribor.
8. Napravo hranite na suhem mestu, ki je zaščiten pred zmrzaljo.

Pomembna navodila za uporabo

Čiščenje talnih površin

Priporočamo, da pod pred uporabo naprave pometete ali posesate. Tako boste s poda že pred mokrim čiščenjem odstranili umazanijo in delce.

Osvežitev tkanin

Pred uporabo naprave vedno na skritem mestu preverite odpornost tkanine: Tkanino navlažite, pustite posušiti in nato preverite spremembe barve ali oblike.

Čiščenje premazanih ali lakiranih površin

POZOR

Poškodovane površine

Para lahko odstrani vosek, lak za pohištvo, plastične prevleke ali barve in robne letve.

Pare ne usmerite na prepleljene robove, ker se robne letve lahko odlepijo.

Naprave ne uporabljajte za čiščenje nelakiranih lesenih ali parketnih podov.

Naprave ne uporabljajte za čiščenje lakiranih ali plastificiranih površin, kot so kuhinjsko in stanovanjsko pohištvo, vrata ali parket.

1. Za čiščenje teh površin na kratko navlažite krpo in z njo obrišite površino.

Čiščenje stekla

POZOR

Zlom stekla in poškodovane površine

Para lahko poškoduje lakirana mesta okenskega okvirja in pri nizkih zunanjih temperaturah povzroči napetost na površini okenskih stekel in s tem zlom stekla.

Pare ne usmerite na lakirana mesta okenskega okvirja. Pri nizkih zunanjih temperaturah segrejte okensko steklo, tako da nežno navlažite celotno stekleno površino.

- Okensko površino očistite z ročno šobo in prevleko. Za odstranjevanje vode uporabite brisalca za okna ali površino obrišite do suhega.

Uporaba pribora

Parna pištola

Če parne pištole ne uporabljate kot pribor, jo lahko uporabljate:

- Za odstranjevanje manjših gub iz visečih oblačil: oblačilo poškopite s paro z razdalje 10–20 cm.
- Za mokro brisanje prahu: Na kratko navlažite krpo in z njo obrišite pohištvo.

Točkovna razpršilna šoba

Točkovna razpršilna šoba je primerna za čiščenje težko dostopnih mest, fug, armatur, odtokov, umivalnikov, stranišč, žaluzij in radiatorjev. Blizje kot je točkovna razpršilna šoba umazanemu mestu, večji je učinek čiščenja, saj sta temperatura in količina pare na izstopu pare največji. Večje obloge vodnega kamna lahko pred parnim čiščenjem obdelate s primernim čistilom. Čistilo pustite učinkovati prib. 5 minut in nato površino očistite s paro.

1. Točkovno razpršilno šobo potisnite na parno pištolo.
Slika G

Okrogla krtača (mala)

Majhna okrogla krtača je primerna za čiščenje trdovratne umazanije. S krtačenjem lahko enostavno odstranite trdovratno umazanijo.

POZOR

Poškodovane površine

Krtača lahko opraska občutljive površine.

Ni primerna za čiščenje občutljivih površin.

1. Majhno okroglo krtačo pritrdite na točkovno razpršilno šobo.
Slika H

Velika okrogla krtača

Velika okrogla krtača je primerna za čiščenje velikih, okroglih površin, npr. umivalnikov, kadi za prhanje, kopalnih kadi, pomivalnih korit itd.

POZOR

Poškodovane površine

Krtača lahko opraska občutljive površine.

Ni primerna za čiščenje občutljivih površin.

1. Veliko okroglo krtačo pritrdite na točkovno razpršilno šobo.
Slika H

Šoba velike moči

Šoba velike moči je primerna za čiščenje trdovratne umazanije ter za izpihanje vogalov, fug itd.

1. Šoba velike moči pritrdite na točkovno razpršilno šobo, ki je primerna za okroglo krtačo.
Slika H

Krtača za fuge

1. Krtača za fuge se uporablja za čiščenje ozkih rež v steni, npr. med okenskimi nišami in ročicami.
Slika H

Ročna šoba

Ročna šoba je primerna za čiščenje majhnih pralnih površin, kabin za prhanje in ogledal.

1. Ročno šobo, ki je primerna za točkovno razpršilno šobo, potisnite na parno pištolo.
Slika G

2. Čez ročno šobo povlecite prevleko.

Talna šoba

Talna šoba je primerna za čiščenje pralnih stenskih in talnih oblog, npr. kamnitih tal, ploščic in podov iz PVC-ja.

POZOR

Poškodbe zaradi učinka pare

Vročina in močna vlaga lahko povzročita poškodbe.

Pred uporabo z najmanjšo količino pare na neočitnem mestu preverite toplotno odpornost in učinek vlage.

Napotek

Ostanki čistil ali negovalnih emulzij na površini za čiščenje lahko po parnem čiščenju povzročijo lise, ki po večkratni uporabi izginejo.

Priporočamo, da pod pred uporabo naprave pometete ali posesate. Tako boste s poda že pred mokrim čiščenjem odstranili umazanijo in delce. Na močno onesnaženih površinah delajte počasi, da lahko para dlje časa učinkuje.

1. Podaljševalne cevi priključite na parno pištolo.

Slika I

2. Talno šobo potisnite na podaljševalno cev.

Slika J

3. Na talno šobo pritrдите krpo za tla.
 - a Krpo za tla položite na tla z lepilni trakovi obrnjenimi navzgor.
 - b Talno šobo z rahlim pritiskom postavite na krpo za tla.

Slika K

Krpa za tla se zaradi ježka samodejno prilepi na talno šobo.

Odstiranjevanje krpe za tla

1. Eno stopalo postavite na jeziček za nogo na krpi za tla in privzdignite talno šobo.

Slika K

Napotek

Na začetku je ježek na krpi za tla še zelo močen in ga je po potrebi s talne šobe težko odstraniti. Krpo za tla lahko po večkratni uporabi in po pranju enostavno odstranite s talne šobe, krpa pa ima optimalen oprijem.

Odlaganje talne šobe

1. Talno šobo v premoru odložite na držalo za odlaganje.

Slika P

Nastavek za preproge

Z nastavkom za preproge lahko osvežite preproge.

POZOR

Poškodbe nastavka za preproge in poškodbe preproge

Umazanija na nastavku za preproge, vročina in vlaga lahko poškodujejo preprogo.

Pred uporabo preverite odpornost preproge proti vročini in učinkom pare. Preizkus izvedite na nevpadljivem mestu z najmanjšo količino pare.

Upošteвайте navodila za čiščenje, ki jih sestavi proizvajalec preproge.

Pred uporabo nastavka za preproge zagotovite, da je preproga posesana in brez madežev.

Morebitno vodo, ki se je nabrala v napravi (kondenzat), pred uporabo in po prekinitvah delovanja odlijte v odtok (brez nameščene krpe za tla/z nameščenim priborom). Nastavek za preproge uporabite samo v kombinaciji s krpo za tla, nameščeno na talni šobi.

Pri uporabi nastavka za preproge čistite z nižjo parno stopnjo.

Pare nikoli za dalj časa ne usmerite proti enemu mestu (najdlje za 5 sekund), da se izognete močnemu navlaženju in tveganju poškodb zaradi temperaturnih vplivov. Nastavka za preproge ne uporabljajte na preprogah z visokim florom.

Pritrditev nastavka za preproge na talno šobo

1. Krpo za tla pritrдите na talno šobo, glejte poglavje Talna šoba.

Slika K

2. Talno šobo z rahlim pritiskom potisnite v nastavek za preproge in pustite, da se zaskoči.

Slika L

3. Začnite s čiščenjem preproge.

Odstiranjevanje nastavka za preproge s talne šobe

△ PREVIDNOST

Opeklina og

Para lahko segreje nastavek za preproge.

Pri uporabi in odstranjevanju nastavka za preproge ne bodite bosi oziroma ne nosite odprtih sandalov.

Pri uporabi in odstranjevanju nastavka za preproge nosite ustrezno obutev.

1. Jeziček nastavka za preproge s konico trdnega čevlja potisnite navzdol.
2. Dvignite talno šobo.

Slika K

Prvi zagon parnega likalnika

POZOR

Materialna škoda zaradi kondenzata ali vlage

Pri likanju lahko kondenzna voda kaplja na tla in poškoduje občutljive talne obloge.

Po možnosti likajte nad talno oblogo, ki ni občutljiva na kondenzat, na primer nad ploščicami ali kamnitim podom.

V primeru občutljive talne obloge mesto, na katero lahko kaplja kondenzna voda, ustrezno zaščitite in ga na primer prekrijte z oblogo, ki ne prepušča vode.

Napotek

Plošča likalnika mora biti vroča, da na njej ne kondenzira para in kaplja na perilo.

1. Priprčajte se, da je v parnem kotlu parnega čistilnika voda iz vodovoda ali mešanica vode iz vodovoda in največ 50-odstotne destilirane vode.
2. Vtič za paro parnega likalnika vstavite v priključek naprave, da se zaskoči.
3. Zaženite parni čistilnik, glejte poglavje *Vkllop naprave*.
4. Počakajte, da bo parni čistilnik pripravljen za uporabo.
5. Likalnik je pripravljen za uporabo, ko se izklopi oranžna kontrolna lučka.
6. Kontrolna lučka med uporabo zasveti, ko se likalnik segreje. Med segrevanjem ne smete prekiniti uporabe.

Parno likanje

Napotek

Priporočamo uporabo likalne mize KÄRCHER s sistemom za aktivno odsesavanje pare. Ta likalna miza je optimalno prilagojena napravi, ki ste jo kupili, ter olajša in pospeši likanje. V vsakem primeru mora imeti uporabljena likalna miza mrežasto likalno površino, ki prepušča paro.

1. Priprčajte se, da je v parnem kotlu parnega čistilnika voda iz vodovoda ali mešanica vode iz vodovoda in največ 50-odstotne destilirane vode.
2. Vtič za paro parnega likalnika vstavite v priključek naprave, da se zaskoči. Prikaz likalnice še naprej sveti zeleno.
3. Zaženite parni čistilnik, glejte poglavje *Vkllop naprave*.
4. Počakajte, da bo parni čistilnik pripravljen za uporabo.

Parno likanje

Vse materiale je mogoče likati s paro. Občutljive materiale ali natiske na hrbtni strani po potrebi likajte po navodilih proizvajalca.

POZOR

Poškodbe oblačil

Če ne upoštevate napotkov za likanje na oblačilih, se lahko oblačila poškodujejo.

Upoštevajte navodila za likanje na oblačilih.

Napotek

S fiksno, optimalno nastavitvijo temperature lahko likate vse tekstilne izdelke, primerne za likanje, brez dodatnega nastavljanja temperature.

Občutljive tkanine in natisnjene napise ter slike zlikajte s paro s hrbtni strani brez neposrednega stika z likalnikom. S parnim likanjem na razdalji 2–3 cm od materiala se vlakna nežno poravnajo.

Napotek

Ko likalnika ne premikate več kot 5 minut, ga izklopna avtomatika izklopi. Izklopna avtomatika poveča varnost in prihrani energijo, saj prepreči neprekinjeno ogrevanje likalnika. Ko likalnik premaknete, se ponovno vklopi in začne ogrevati.

Napotek

Če želite napaniti zavese, oblačila itd., likalnik držite pokončno.

1. Ko se oranžna kontrolna lučka za ogrevanje likalnika izklopi, lahko začnete likati.
2. Pritisnite stikalo za paro na spodnji strani ročaja. Para izstopa, dokler pritisnete stikalo.
3. Paro pred začetkom ali po preporočeni likanju usmerite proti krpi, dokler para ne začne uhajati enakomerno.

Suho likanje

POZOR

Poškodbe naprave

Če je v parnem kotlu premalo vode, lahko pride do poškodb naprave.

V parnem kotlu mora biti obvezno voda.

POZOR

Poškodbe oblačil

Če ne upoštevate napotkov za likanje na oblačilih, se lahko oblačila poškodujejo.

Upoštevajte navodila za likanje na oblačilih.

Napotek

S fiksno, optimalno nastavitvijo temperature lahko likate vse tekstilne izdelke, primerne za likanje, brez dodatnega nastavljanja temperature.

Suho likanje ni primerno za občutljive materiale in ptiške.

- Počakajte, da se kontrolna lučka (oranžna) za ogrevanje likalnika ugasne.
Likalnik je pripravljen za likanje.

Nega in vzdrževanje

Odstranjevanje vodnega kamna iz parnega kotla

Napotek

Ker se v napravi nabira vodni kamen, priporočamo odstranjevanje vodnega kamna iz naprave glede na število polnjenj rezervoarja za vodo (PR = polnjenje rezervoarja), kot je navedeno v tabeli.

| Stopnja trdote | °dH | mmol/l | TF | |
|----------------|-----------|--------|---------|-----|
| I | mehka | 0–7 | 0–1,3 | 100 |
| II | srednja | 7–14 | 1,3–2,5 | 90 |
| III | trda | 14–21 | 2,5–3,8 | 75 |
| IV | zelo trda | > 21 | > 3,8 | 50 |

Napotek

Trdoto vodovodne vode lahko preverite pri uradu za upravljanje vode ali mestnem komunalnem podjetju.

POZOR

Poškodovane površine

Raztopina za odstranjevanje vodnega kamna je lahko agresivna do občutljivih površin.

Napravo polnite in praznite previdno.

1. Za izklop naprave glejte poglavje Izklop naprave.

2. Počakajte, da se naprava ohladi.

3. Izpraznite posodo za vodo.

4. Vzemite pribor iz predala za pribor.

5. Odprite vzdrževalno zapiralo. To storite tako, da odprti konec podaljševalne cevi namestite na vzdrževalno zapiralo, zaskočite v vodilo in zavrtite.

Slika S

6. Vodo v celoti spustite iz parnega kotla.

Slika T

POZOR

Poškodbe naprave zaradi sredstva za odstranjevanje vodnega kamna

Neprimerno sredstvo za odstranjevanje vodnega kamna ali napačno odmerjanje sredstva za odstranjevanje vodnega kamna lahko povzroči poškodbe naprave.

Uporabljajte izključno sredstvo za odstranjevanje vodnega kamna KÄRCHER.

Uporabite 1 dozirno enoto sredstva za odstranjevanje vodnega kamna za 0,5 l vode.

7. Raztopino za odstranjevanje vodnega kamna uporabite v skladu z navodili.
8. Raztopino za odstranjevanje vodnega kamna nalijte v parni kotel. Parnega kotla ne zaprite.
9. Raztopino za odstranjevanje vodnega kamna pustite učinkovati pribl. 8 ur.
10. Raztopino za odstranjevanje vodnega kamna v celoti spustite iz parnega kotla.
11. Po potrebi ponovite postopek odstranjevanja vodnega kamna.
12. Parni kotel 2- ali 3-krat sperite s hladno vodo, da odstranite vse ostanke raztopine za odstranjevanje vodnega kamna.
13. Vodo v celoti spustite iz parnega kotla.
Slika S
14. Osušite držalo za omrežni priključni kabel.
15. Vzdrževalno zapiralo privijte s podaljševalno cevjo.

Nega pribora

(pribor je odvisen od obsega dobave)

Napotek

Krpe iz mikrovlaknen niso primerne za sušenje v sušilnem stroju.

Napotek

Za pranje krp upoštevajte napotke v navodilih za nego. Ne uporabljajte mehčalca, da krpe lahko dobro vpijajo umazanijo.

1. Krpe za tla in prevleke perite v pralnem stroju, pri največ 60 °C.

Pomoč pri motnjah

Motnje imajo pogosto enostaven vzrok, ki ga lahko odpravite sami s pomočjo naslednjega seznama. V primeru dvoma ali pri motnjah, ki niso navedene tukaj, stopite v stik s pooblaščenim servisno službo.

⚠ OPOZORILO

Nevarnost električnega udara in opeklin

Dokler je naprava priključena na napajanje ali se še ni ohladila, je odpravljanje težav nevarno. Izvlecite električni vtič.

Pustite napravo, da se ohladi.

Manjša količina pare

Parni kotel je poapnen.

- Odstranite vodni kamen iz parnega kotla.

Kontrolna lučka za dodajanje vode hitro utripa rdeče in zasliši se signal

V posodi za vodo ni vode.

- Napolnite posodo za vodo.

Gumba za paro ni mogoče pritisniti

Gumb za paro je zavarovan z otroškim varovalom.

- Otroško varovalo potisnite naprej.

Gumb za paro je odklenjen.

Dolgotrajno segrevanje

Parni kotel je poapnen.

- Odstranite vodni kamen iz parnega kotla.

Iztekanje velike količine vode

Parni kotel je poapnen.

- Odstranite vodni kamen iz parnega kotla.

Parni likalnik „bruha“ vodo

- Izperite parni kotel ali iz parnega kotla odstranite vodni kamen, glejte poglavje *I Odstranite vodni kamen iz parnega kotla*.

Po premorih med likanjem iz parnega likalnika uha-jajo vodne kapljice

Pri daljših premorih med likanjem lahko para v parnem cevovodu kondenzira.

- Po premorih med likanjem usmerite sunek pare na krpo, dokler para ne izhaja enakomerno.

Tehnični podatki

| | SC 4 De-luxe EasyFix Iron | SC 4 De-luxe EasyFix Iron Premium |
|--|---------------------------|-----------------------------------|
|--|---------------------------|-----------------------------------|

Električni priključek

| | | | |
|-----------------|----|-----------|-----------|
| Napetost | V | 220 - 240 | 220 - 240 |
| Število faz | ~ | 1 | 1 |
| Frekvenca | Hz | 50 | 50 |
| Stopnja zaščite | | IPX4 | IPX4 |
| Razred zaščite | | I | I |

Podatki o zmogljivosti naprave

| | | | |
|---------------------------|--------|------|------|
| Grelna moč | W | 2200 | 2200 |
| Grelna moč likalnika | W | 700 | 700 |
| Največji obratovalni tlak | MPa | 0,42 | 0,42 |
| Čas segrevanja | minute | 3 | 3 |
| Trajno parjenje | g/min | 60 | 60 |
| Maksimalni sunek pare | g/min | 150 | 150 |

Polnilna količina

| | | | |
|----------------|---|-----|-----|
| Posoda za vodo | l | 1,3 | 1,3 |
| Parni kotel | l | 0,5 | 0,5 |

Mere in teže

| | | | |
|---------------------|----|-----|-----|
| Teža (brez pribora) | kg | 6,8 | 6,8 |
| Dolžina | mm | 400 | 400 |
| Širina | mm | 270 | 270 |
| Višina | mm | 300 | 300 |

Pridrujemo si pravico do tehničnih sprememb.

Spis trešci

| | |
|--|-----|
| Wskazówki ogólne | 118 |
| Zastosowanie zgodne z przeznaczeniem | 119 |
| Ochrona środowiska | 119 |
| Akcesoria i części zamienne | 119 |
| Zakres dostawy | 119 |
| Gwarancja | 119 |
| Urządzenia zabezpieczające | 119 |
| Opis urządzenia | 119 |
| Montaż | 120 |
| Działanie | 120 |
| Ważne zasady użytkowania | 121 |
| Zastosowanie wyposażenia | 122 |
| Czyszczenie i konserwacja | 124 |
| Usuwanie usterek | 125 |
| Dane techniczne | 125 |

Wskazówki ogólne



Przed rozpoczęciem użytkowania urządzenia należy przeczytać oryginalną instrukcję obsługi oraz załączone wskazówki dotyczące bezpieczeństwa. Postępować zgodnie z podanymi instrukcjami.

Oba zeszyty przechować do późniejszego wykorzystania lub dla następnego użytkownika.

Zastosowanie zgodne z przeznaczeniem

Urządzenie jest przeznaczone wyłącznie do zastosowania w gospodarstwach domowych. Urządzenie jest przeznaczone do czyszczenia przy użyciu pary i może być używane wraz z odpowiednim osprzętem w sposób opisany w niniejszej instrukcji. Nie jest konieczne używanie środków czyszczących. Należy przestrzegać wskazówek bezpieczeństwa.

Ochrona środowiska



Materiały, z których wykonano opakowania, nadają się do recyklingu. Opakowania poddać utylizacji przyjaznej dla środowiska naturalnego.



Elektryczne i elektroniczne urządzenia zawierają cenne surowce wtórne, a często również takie części składowe jak baterie, akumulatory lub olej, które w razie niewłaściwej obsługi lub nieprawidłowej utylizacji mogą stanowić potencjalne zagrożenie dla zdrowia ludzkiego i środowiska naturalnego. Jednak te części składowe są niezbędne do prawidłowej pracy urządzenia. Urządzeń oznaczonych tym symbolem nie można wyrzucać do odpadów z gospodarstw domowych.

Wskazówki dotyczące składników (REACH)

Aktualne informacje dotyczące składników można znaleźć na stronie: www.kaercher.com/REACH

Akcesoria i części zamienne

Należy stosować tylko oryginalne akcesoria i części zamienne, ponieważ gwarantują one bezpieczną i bezawaryjną pracę urządzenia.

Informacje dotyczące akcesoriów i części zamiennych można znaleźć na stronie www.kaercher.com.

Zakres dostawy

Zakres dostawy urządzenia jest przedstawiony na opakowaniu. Podczas rozpakowywania urządzenia należy sprawdzić, czy w opakowaniu znajdują się wszystkie elementy. W przypadku stwierdzenia braków w akcesoriach lub szkód powstałych w transporcie należy zwrócić się do dystrybutora.

Gwarancja

W każdym kraju obowiązują warunki gwarancji określone przez dystrybutora. Ewentualne usterki przedzwolenia usuwane są w okresie gwarancji bezpłatnie, o ile spowodowane są błędem materiałowym lub produkcyjnym. W sprawach napraw gwarancyjnych prosimy kierować się z dowodem zakupu do dystrybutora lub do autoryzowanego punktu serwisowego.

(Adres znajduje się na odwrocie)

Urządzenia zabezpieczające

⚠ OSTROŻNIE

Brak urządzeń zabezpieczających lub zmiany wprowadzone w urządzeniach

Urządzenia zabezpieczające służą ochronie użytkownika.

Dlatego nigdy nie wolno zmieniać ani pomijać urządzeń zabezpieczających.

Symbole na urządzeniu

(W zależności od typu urządzenia)

| | |
|--|--|
| | Niebezpieczeństwo oparzenia, powierzchnia urządzenia nagrzewa się podczas pracy urządzenia |
| | Niebezpieczeństwo oparzenia parą |
| | Przeczytać instrukcję obsługi |

Regulator ciśnienia

Regulator ciśnienia utrzymuje ciśnienie w kotle parowym na możliwie stałym poziomie podczas pracy. Ogrzewanie wyłącza się w przypadku osiągnięcia maksymalnego ciśnienia roboczego w kotle parowym i ponownie załącza się w razie spadku ciśnienia w kotle parowym na skutek zużycia pary.

Termostat zabezpieczający

Termostat zabezpieczający zapobiega przegrzaniu się urządzenia. Jeśli regulator ciśnienia i termostat kotła ulegną awarii, a urządzenie zacznie się przegrzewać, termostat zabezpieczający wyłączy je. W celu zresetowania termostatu zabezpieczającego należy zwrócić się do serwisu KÄRCHER.

Termostat kotła

W razie usterki termostat kotła wyłączy ogrzewanie np. jeśli w kotle parowym zabraknie wody i temperatura w kotle zaczynię wzrastać.

Po wlianiu wody urządzenie jest ponownie gotowe do pracy.

Korek konserwacyjny

Korek konserwacyjny zamyka kocioł parowy, z którego wnętrza oddziałuje ciśnienie. Korek konserwacyjny jest jednocześnie zaworem nadciśnieniowym. W przypadku uszkodzenia regulatora ciśnienia i wzrostu ciśnienia w kotle parowym, zawór nadciśnieniowy otwiera się i para uchodzi przez korek konserwacyjny na zewnątrz.

Przed ponownym uruchomieniem urządzenia należy skontaktować się z najbliższym serwisem KÄRCHER.

Opis urządzenia

W niniejszej instrukcji obsługi opisany jest maksymalny zakres wyposażenia. W zależności od modelu występują różnice w zakresie dostawy, patrz opakowanie.

Ilustracje patrz strona z grafikami.

Rysunek A

- 1 Przyłącze urządzenia
- 2 Diody LED
- 3 Przełącznik preselekcyjny
- 4 Uchwyt do noszenia
- 5 Schowek na akcesoria
- 6 Zbiornik wody
- 7 Przewód zasilający z wtyczką sieciową
- 8 Wskaźnik - pozycja OFF
- 9 Minimalny tryb parowy
- 10 Średni tryb parowy
- 11 Maksymalny tryb parowy
- 12 Zakrętka zabezpieczająca

- 13 Uchwyt postojowy do dyszy podłogowej
- 14 Kółko skrętne
- 15 Pistolet parowy
- 16 Dźwignia włącznika pary
- 17 Przycisk odblokowania
- 18 Zabezpieczenie przed dziećmi
- 19 Przewód parowy
- 20 Wtyczka parowa
- 21 Dysza punktowa
- 22 Szczotka okrągła, mała
- 23 **Szczotka okrągła, duża
- 24 **Dysza dużej mocy
- 25 Szczotka do fug
- 26 Dysza ręczna
- 27 Nakładka z mikrofibry na dyszę ręczną
- 28 Rurki przedłużające (2 szt.)
- 29 Przycisk odblokowania
- 30 Dysza podłogowa
- 31 Połączenie na rzepy
- 32 Ścierka podłogowa z mikrofibry (1 szt.)
- 33 **Ścierka podłogowa z mikrofibry (2 szt.)
- 34 **Nakładka do dywanów
- 35 Odkamieniacz
- 36 Ciśnieniowe żelazko parowe
- 37 Kontrolka pomarańczowa - nagrzewa się
- 38 Przelącznik pary na dole
- 39 Wtyczka parowa

**SC 4 Deluxe EasyFix Iron Premium

Montaż

Montaż akcesoriów

1. Otworzyć osłonę przyłącza urządzenia.
Rysunek B
2. Podłączyć wtyczkę przewodu parowego do przyłącza urządzenia, aż w słyszalny sposób nastąpi jej zatrzaśnięcie.
Rysunek B
3. Nasunąć otwartą końcówkę osprzętu na pistolet parowy do momentu zatrzaśnięcia się przycisku odblokowania pistoletu.
Rysunek G
4. Nasunąć otwartą końcówkę osprzętu na dyszę punktową.
Rysunek H
5. Połączyć rurki przedłużające z pistoletem parowym.
 - a Nasunąć pierwszą Nasunąć rurkę przedłużającą na pistolet parowy do momentu zatrzaśnięcia się przycisku odblokowania pistoletu. Rurka przedłużająca jest podłączona.
 - b Nasunąć drugą rurę przedłużającą na pierwszą rurę przedłużającą.

Rury przedłużające są połączone.

Rysunek I

6. Nasunąć osprzęt i/lub dyszę podłogową na wolną końcówkę rury przedłużającej.

Rysunek J

Osprzęt jest podłączony.

Zdejmowanie osprzętu

1. Odsunąć do tyłu zabezpieczenie przed dziećmi. Dźwignia włącznika pary jest zablokowana.
2. Nacisnąć w dół osłonę przyłącza urządzenia i wyjąć wtyczkę przewodu parowego z przyłącza.
3. Nacisnąć przycisk odblokowania i rozsunąć części.

Rysunek O

Działanie

Napełnianie wodą

Zbiornik wody można napełnić w każdej chwili bezpośrednio na urządzeniu lub też po zdjęciu go z urządzenia.

UWAGA

Uszkodzenie urządzenia

Nieodpowiednia woda może spowodować zapchanie dysz lub uszkodzenie wskaźnika poziomu wody. Nie wlewać czystej wody destylowanej. Stosować mieszanek, składającą się z wody z kranu oraz w maksymalnie 50% z wody destylowanej. Nie używać wody kondensacyjnej z suszarki. Nie stosować zebranej wody deszczowej. Nie wlewać środków czyszczących ani innych dodatków (np. środków zapachowych).

Zdejmowanie zbiornika wody w celu napełnienia

1. Pociągnąć zbiornik wody pionowo w górę.

Rysunek C

2. Napełnić ustawiony pionowo zbiornik wody wodą z kranu lub mieszaną, składającą się z wody z kranu oraz w maksymalnie 50% z wody destylowanej.
3. Włożyć zbiornik wody i docisnąć w dół do zatrzaśnięcia.

Napełnianie zbiornika wody bezpośrednio w urządzeniu

1. Napełnić zbiornik wody do oznaczenia „MAX”, wlewając z pojemnika przez otwór wlewowy wodę z kranu lub mieszaną, składającą się z wody z kranu i w maksymalnie 50% z wody destylowanej.

Rysunek D

Włączanie urządzenia

Wskazówka

Gdy w kotle parowym skończy się woda lub będzie jej bardzo mało, załączy się pompa wodna, która zacznie tłoczyć wodę ze zbiornika do kotła parowego. To napełnianie może potrwać kilka minut.

Wskazówka

Co 60 sekund urządzenie zamyka na chwilę zawór, dlatego słycać ciche kliknięcia. Zamknięcie zapobiega zakleszczeniu się zaworu. Nie ma to negatywnego wpływu na strumień wytwarzanej pary.

1. Ustawić urządzenie na stałym podłożu.
2. Włożyć wtyczkę sieciową do gniazdko.
3. Obrócić przelącznik preselekcynny z położenia OFF w obszar nastawy pary.

Rysunek E

Listwa LED świeci na czerwono i powoli gaśnie

- Po upływie ok. 3 minut dioda LED świeci stale na zielono. Urządzenie jest gotowe do użycia.

Rysunek F



- Nacisnąć dźwignię włącznika pary.

Rysunek G

Para uchodzi.

Regulacja ilości pary

Ilość wydostającej się pary reguluje się za pomocą przełącznika preselekcyjnego ilości pary. Przełącznik preselekcyjny posiada trzy położenia.

| | |
|--|-----------------------|
|  | Maksymalna ilość pary |
|  | Średnia ilość pary |
|  | Minimalna ilość pary |

- Ustawić przełącznik preselekcyjny ilości pary na żądaną ilość pary.
- Nacisnąć dźwignię włącznika pary.
- Przed rozpoczęciem czyszczenia skierować pistolet parowy na szmatkę, aż para zacznie wydobywać się równomiernie.

Uzupełnianie wody

Jeśli w zbiorniku znajduje się za mała ilość wody, dioda LED miga szybko na czerwono i rozlega się sygnał dźwiękowy.

Wskazówka

Pompa wodna regularnie napełnia kocioł parowy. Jeśli napełnianie przebiegnie pomyślnie, kontrolka LED miga szybko na czerwono.

Wskazówka

Gdy w kotle parowym skończy się woda lub będzie jej bardzo mało, załączy się pompa wodna, która zacznie tłoczyć wodę ze zbiornika do kotła parowego. To napełnianie może potrwać kilka minut.

UWAGA

Uszkodzenie urządzenia

Nieodpowiednia woda może spowodować zapchanie dysz lub uszkodzenie wskaźnika poziomu wody.

Nie wlewać czystej wody destylowanej. Stosować mieszankę, składającą się z wody z kranu oraz w maksymalnie 50% z wody destylowanej.

Nie używać wody kondensacyjnej z suszarki.

Nie stosować zebranej wody deszczowej.

Nie wlewać środków czyszczących ani innych dodatków (np. środków zapachowych).

- Napełnić zbiornik wody wodą z kranu lub mieszanką, składającą się z wody z kranu oraz w maksymalnie 50% z wody destylowanej.
Urządzenie jest gotowe do użycia.

Wyłączanie urządzenia

- Ustawić wyłącznik urządzenia w pozycji „OFF”.

Rysunek M

Urządzenie jest wyłączone.

- Trzymać wciśniętą dźwignię włącznika pary, aż przestanie wydobywać się para.

Rysunek N

Ciśnienie w kotle parowym zostało zredukowane.

- Odsunąć do tyłu zabezpieczenie przed dziećmi.
Dźwignia włącznika pary jest zablokowana.

- Odłączyć wtyczkę od gniazdka.
- Opróżnić zbiornik wody.

Płukanie kotła parowego

Kocioł parowy urządzenia należy przepłukać po co dziesiątym napełnieniu zbiornika.

- Wyłączenie urządzenia – patrz rozdział *Wyłączanie urządzenia*.
- Poczekać, aż urządzenie ostygnie.
- Opróżnić zbiornik wody.
- Wyjąć osprzęt z półki.
- Otworzyć korek konserwacyjny. W tym celu założyć otwartą końcówkę rury przedłużającej na korek konserwacyjny, zablokować ją w prowadnicy i odkręcić korek.

Rysunek S

- Napełnić kocioł parowy wodą i kilkakrotnie energicznie obrócić. W ten sposób następuje uwolnienie złogów kamienia, które osadziły się na dnie kotła.

- Opróżnić całkowicie kocioł parowy z wody.

Rysunek T

Opróżnianie kotła parowego

Kocioł można opróżnić z wody przy użyciu trybu CLE:

- Zdjąć zbiornik wody.
- Włączyć urządzenie.
- Nacisnąć trzy razy przełącznik pary do momentu, gdy dioda LED zacznie migać na zielono i rozlegnie się dłuższy sygnał dźwiękowy.
- Para jest dostępna, dopóki w kotle parowym jest woda.

Przechowywanie urządzenia

- Należy rurki przedłużające na wielkie uchwyty na akcesoria.
- Należy dyszę ręczną i dyszę punktową na 1 rurkę przedłużającą.
- Zamocować dużą szczotkę okrągłą na dyszę punktową.
- Zawiesić dyszę podłogową w pozycji parkowania.

Rysunek P

- Zwinąć kabel i umieścić go w schowku na akcesoria.

Rysunek R

- Zwinąć przewód parowy i umieścić go w schowku na akcesoria.

Rysunek Q

- Umieścić małą szczotkę okrągłą i szczotkę do fug w schowku na akcesoria.
- Przechowywać urządzenie w suchym miejscu zabezpieczonym przed mrozem.

Ważne zasady użytkownika

Czyszczenie powierzchni dna

Zalecamy zamiecenie lub odkurzenie dna przed rozpoczęciem użytkownika urządzenia. W ten sposób jeszcze przed rozpoczęciem czyszczenia na mokro z dna zostają usunięte zabrudzenia i luźne drobiny.

Odświeżanie tekstyliów

Przed poddaniem tekstyliów działaniu urządzenia należy zawsze sprawdzić ich odporność na oddziaływanie urządzenia w zakrytym miejscu: poddać materiał działaniu pary i zaczekać aż wyschnie, po czym sprawdzić pod kątem odbarwień lub odkształceń.

Czyszczenie powierzchni powlekanych lub

lakierowanych

UWAGA

Powierzchnie uszkodzone

Para może spowodować oddzielenie wosku, politurę mebli, powłok z tworzyw sztucznych lub farby i doklejek z krawędzi.

Nie należy kierować strumienia pary na oklejone krawędzie, gdyż może to spowodować oddzielenie się doklejek.

Nie używać urządzenia do czyszczenia nielakierowanych podłóg drewnianych lub parkietów.

Nie używać urządzenia do czyszczenia powierzchni lakierowanych lub z powłoką z tworzywa sztucznego, np. mebli kuchennych lub domowych, drzwi lub parkietów.

1. W celu oczyszczenia tych powierzchni wystarczy poddać ściereczkę na krótko działaniu pary, po czym wytrzeć nią powierzchnie.

Czyszczenie szkła

UWAGA

Pęknięcia szkła i uszkodzenie powierzchni

Para może uszkodzić lakierowane miejsca w ramie okna i niskich temperaturach na zewnątrz spowodować naprężenie powierzchni szyby i w rezultacie pęknięcie szkła.

Nie kierować strumienia pary na lakierowane miejsca w ramie okna.

Przy niskich temperaturach na zewnątrz należy rozgrzać szyby okienne, poddając całą powierzchnię szyby działaniu niewielkiej ilości pary.

- Oczyszczyć powierzchnię okna przy użyciu dyszy ręcznej i nakładki. Aby usunąć wodę, należy użyć wycieraczki do okien lub wytrzeć powierzchnie do sucha.

Zastosowanie wyposażenia

Pistolet parowy

Pistolet parowy bez osprzętu można używać do następujących zastosowań:

- Usunięcie niewielkich zanieczyszczeń z wiszącej odzieży: Poddać odzież działaniu pary z odległości 10-20 cm.
- Usunięcie wilgotnego pyłu: Poddać ściereczkę na krótko działaniu pary, po czym wytrzeć nią meble.

Dysza punktowa

Dysza punktowa nadaje się do czyszczenia trudno dostępnych miejsc, fug, armatur, odpływów, umywalk, WC, żaluzji lub grzejników. Im bliżej zabrudzonego miejsca znajdzie się dysza punktowa, tym lepsze wyniki czyszczenia, gdyż temperatura i ilość pary są największe na wylocie z dyszy. Znaczne złoże kamienia można przed czyszczeniem parą potraktować odpowiednim środkiem czyszczącym. Odczekać 5 minut, aż środek czyszczący zacznie działać, po czym użyć pary.

1. Nasunąć dyszę punktową na pistolet parowy.

Rysunek G

Szczotka okrągła (mała)

Mała szczotka okrągła nadaje się do czyszczenia uporczywych zabrudzeń. Dzięki szczotkom usuwanie uporczywych zabrudzeń jest łatwiejsze.

UWAGA

Powierzchnie uszkodzone

Szczotka może spowodować zadrapanie wrażliwych powierzchni.

Nie nadaje się do czyszczenia wrażliwych powierzchni.

1. Zamontować małą szczotkę okrągłą na dyszy punktowej.

Rysunek H

Szczotka okrągła, duża

Duża szczotka okrągła jest przeznaczona do czyszczenia zaokrąglonych powierzchni o większych rozmiarach, np. umywalk, pryszniców, wanien, zlewozmywaków itd.

UWAGA

Powierzchnie uszkodzone

Szczotka może spowodować zadrapanie wrażliwych powierzchni.

Nie nadaje się do czyszczenia wrażliwych powierzchni.

1. Zamocować dużą szczotkę okrągłą na dyszę punktową.

Rysunek H

Dysza dużej mocy

Dysza dużej mocy nadaje się do usuwania uporczywych zabrudzeń, przedmuchiwania narożników, fug itd.

1. Zamontować dyszę dużej mocy na odpowiednią dla szczotki okrągłej dyszę punktową.

Rysunek H

Szczotka do fug

1. Szczotka do fug służy do czyszczenia wąskich szczelin, np. między wnękami podokiennymi i korbami na ścianie.

Rysunek H

Dysza ręczna

Dysza ręczna nadaje się do czyszczenia małych zmywalnych powierzchni, kabin prysznicowych i luster.

1. Nasunąć dyszę ręczną odpowiedniej dyszy punktowej na pistolet parowy.

Rysunek G

2. Nasunąć nakładkę na dyszę ręczną.

Dysza podłogowa

Dysza podłogowa nadaje się do czyszczenia zmywalnych wykładzin ściennych i podłogowych, np. podłóg kamiennych, flizów i podłóg z polichloru winyłu.

UWAGA

Uszkodzenie spowodowane oddziaływaniem pary
Wysoka temperatura i nawilżenie mogą spowodować uszkodzenia.

Przed rozpoczęciem użytkowania sprawdź odporność na wysoką temperaturę i działanie pary w niewidocznym miejscu przy użyciu małej ilości pary.

Wskazówka

Pozostałości środka do czyszczenia lub emulsji pielęgnacyjnej na czyszczonej powierzchni mogą być podczas czyszczenia parą przyczyną powstawania smug, które jednak znikają po kilkakrotnym użyciu.

Zalecamy zamiecenie lub odkurzenie dna przed rozpoczęciem użytkowania urządzenia. W ten sposób jeszcze przed rozpoczęciem czyszczenia na mokro z dna zostają usunięte zabrudzenia i luźne cząsteczki. Przy mocno zabrudzonych powierzchniach należy wykonywać czynności wolniej, aby oddziaływanie pary trwało dłużej.

1. Połączyć rurki przedłużające z pistoletem parowym.

Rysunek I

2. Nasunąć dyszę podłogową na rurę przedłużającą.

Rysunek J

3. Zamocować ściereczkę do podłóg na dyszy podłogowej.

- Położyć ścierkę do podłóg na podłodze taśmami rzepowymi do góry.
- Położyć dyszę podłogową na ścierce do podłóg z lekkim dociskiem.

Rysunek K

Ścierka do podłóg samoczynnie przyczepia się do dyszy podłogowej dzięki mocowaniu rzepami.

Zdejmowanie ścierki do podłóg

- Ustawić stopę na przeznaczoną do tego wypustkę ścierki do podłóg i podnieść dyszę podłogową w górę.

Rysunek K

Wskazówka

Na początku taśma ścierki do podłóg jest bardzo mocna i trudno ją odciągnąć od dyszy podłogowej. Po kilkakrotnym użyciu i umyciu ścierki do podłóg można ją łatwo odciągnąć od dyszy podłogowej i oferuje ona optymalną przyczepność.

Parkowanie dyszy podłogowej

- Podczas krótkich przerw w pracy zawiesić dyszę podłogową na uchwycie postojowym.

Rysunek P

Nakładka do dywanów

Nakładka umożliwia odświeżenie dywanów.

UWAGA

Uszkodzenie nakładki do dywanów i dywanu

Zabrudzona nakładka do dywanów, a także wysoka temperatura i nawilżenie mogą doprowadzić do zniszczenia dywanu.

Dodatkowo przed rozpoczęciem użytkowania sprawdzić odporność dywanu na wysoką temperaturę i działanie pary w niewidocznym miejscu przy użyciu małej ilości pary.

Przestrzegać wskazówek dotyczących czyszczenia podanych przez producenta dywanu.

Przed użyciem nakładki do dywanów upewnić się, że dywan został odkurzony i usunięto z niego plamy.

Przed rozpoczęciem użytkowania i po przerwach w eksploatacji należy usunąć z urządzenia wodę (kondensat), która nagromadziła się w odpływie podczas parowania (bez ścierki do podłóg / z akcesoriami).

Nakładkę do dywanów należy stosować na dyszy podłogowej tylko w połączeniu ze ścierką do podłóg.

Do czyszczenia parą użyć nakładki do dywanów o niskim trybie parowym.

Nie kierować parą ciągle w jedno miejsce (maksymalnie przez 5 sekund), aby uniknąć mocnego zwilżenia i uszkodzenia na skutek działania temperatury.

Nie stosować nakładki do dywanów o bardzo wysokim runie.

Mocowanie nakładki do dywanów na dyszy podłogowej

- Zamocować ścierkę do podłóg na dyszy podłogowej, patrz rozdział *Dysza podłogowa*.

Rysunek K

- Wsunąć dyszę podłogową w nakładkę do dywanów, lekko ją naciskając, a następnie zablokować.

Rysunek L

- Rozpoczynając czyszczenie dywanów.

Zdejmowanie nakładki do dywanów z dyszy

podłogowej

△ OSTROŻNIE

Poparzenia stóp

Nakładka do dywanów może się rozgrzać podczas parowania.

Nie dotykać ani nie zdejmować nakładki do dywanów na bosaka lub w sandałach.

Nakładkę do dywanów należy dotykać i zdejmować tylko w odpowiednim obuwiu.

- Nacisnąć zaczep nakładki do dywanów czubkiem buta w dół.
- Podnieść dyszę podłogową w górę.

Rysunek K

Pierwsze uruchomienie ciśnieniowego żelazka parowego

UWAGA

Szkody materialne spowodowane przez kondensat lub wilgoć

Podczas prasowania na podłogę może kapać kondensat, który może uszkodzić wrażliwe okładziny podłogowe.

W miarę możliwości wykonywać prasowanie na okładzinach podłogowych odpornych na wpływ kondensatu, np. płytkach lub kamieniach.

W przypadku wrażliwych okładzin należy zadbać o odpowiednie zabezpieczenie miejsca, na które może kapać kondensat, np. za pomocą nieprzepuszczalnej wkładziny podłogowej.

Wskazówka

Stopa żelazka musi być gorąca, aby para nie skraplała się na niej i nie kapiała na prasowane tkaniny.

- Należy pamiętać o tym, aby w kotle parowym oczyszczacza parowego znajdowała się woda z kranu lub mieszanka, składająca się z wody z kranu i w maksymalnie 50% z wody destylowanej.
- Podłączyć wtyczkę przewodu parowego żelazka do przyłącza urządzenia do zatrażenia.
- Uruchomić oczyszczacz parowy, patrz rozdział *Włączanie urządzenia*.
- Zaczekać, aż oczyszczacz parowy będzie gotowy do pracy.
- Żelazko jest gotowe do użycia, gdy zgaśnie pomarańczowa kontrolka.
- Kontrolka świeci się podczas użytkowania, gdy żelazko nagrzewa się. Podczas nagrzewania nie wolno przerywać używania żelazka.

Prasowanie parowe

Wskazówka

Zalecamy stosowanie deski do prasowania firmy KÄRCHER z aktywnym odsysaniem pary. Ta deska do prasowania jest optymalnie dostosowana do zakupionego przez Państwo urządzenia. Znacznie ułatwia i przyspiesza ona proces prasowania. W każdym przypadku używana deska do prasowania powinna mieć przepuszczającą parę powierzchnię o strukturze kratki.

- Należy pamiętać o tym, aby w kotle parowym oczyszczacza parowego znajdowała się woda z kranu lub mieszanka, składająca się z wody z kranu i w maksymalnie 50% z wody destylowanej.
- Podłączyć wtyczkę przewodu parowego żelazka do przyłącza urządzenia do zatrażenia. Wskaźnik żelazka nadal świeci się na zielono.
- Uruchomić oczyszczacz parowy, patrz rozdział *Włączanie urządzenia*
- Zaczekać, aż oczyszczacz parowy będzie gotowy do pracy.

Prasowanie parowe

Wszystkie tkaniny można prasować parowo. Tkaniny wrażliwe lub nadruki z tyłu należy prasować zgodnie z instrukcjami producenta.

UWAGA

Zniszczenie odzieży

Nieprzestrzeganie wskazówek dotyczących prasowania podanych na odzieży może doprowadzić do jej zniszczenia.

Przestrzegać wskazówek dotyczących prasowania podanych na odzieży.

Wskazówka

Ze stałym, optymalnym ustawieniem temperatury wszystkie tekstylia przeznaczone do prasowania można prasować bez konieczności wykonywania dodatkowych ustawień temperatury.

Materiały delikatne i nadruki wygładzić przy użyciu pary wodnej od tyłu bez bezpośredniego kontaktu z żelazkiem. Dzięki naparowaniu materiału z odległości 2 - 3 cm włókna są delikatniej podnoszone.

Wskazówka

Żelazko jest wyposażone w automatyczne wyłączenie, które wyłącza urządzenie, jeśli nie było poruszane dłużej niż 5 minut. To automatyczne wyłączenie zwiększa bezpieczeństwo i oszczędza energię, ponieważ żelazko nie nagrzewa się w sposób ciągły. Żelazko włączy się ponownie, gdy tylko zostanie poruszone, i zacznie się nagrzewać.

Wskazówka

W celu naparowania zasłon, ubrań itd. żelazko należy trzymać pionowo.

1. Jak tylko pomarańczowa kontrolka ogrzewania żelazka zgaśnie, można rozpocząć prasowanie.
2. Nacisnąć przełącznik pary na dole uchwytu. Para wyrzucana jest z urządzenia tak długo, jak długo nacisnięty jest przycisk.
3. Przed rozpoczęciem prasowania i w razie przerwy w prasowaniu skierować strumień pary najpierw na ścieraczkę i poczekać, aż para zacznie się wydobywać równomiernie.

Prasowanie na sucho

UWAGA

Uszkodzenie urządzenia

Brak wody w kotle parowym prowadzi do uszkodzenia urządzenia

Należy upewnić się, że w kotle parowym znajduje się woda.

UWAGA

Zniszczenie odzieży

Nieprzestrzeganie wskazówek dotyczących prasowania podanych na odzieży może doprowadzić do jej zniszczenia.

Przestrzegać wskazówek dotyczących prasowania podanych na odzieży.

Wskazówka

Ze stałym, optymalnym ustawieniem temperatury wszystkie tekstylia przeznaczone do prasowania można prasować bez konieczności wykonywania dodatkowych ustawień temperatury.

Materiały delikatne i nadruki nie powinny być prasowane na sucho.

- Poczekać, aż kontrolka (pomarańczowa) ogrzewania żelazka zgaśnie.
- Żelazko jest gotowe do prasowania.

Czyszczenie i konserwacja

Usuwanie kamienia z kotła parowego

Wskazówka

Ponieważ w urządzeniu osadza się kamień, zalecamy usunięcie kamienia z urządzenia po wykonaniu podanej w tabeli liczby napełnień zbiornika wody (NZ=napełnień zbiornika).

| Zakres twardości | °dH | mmol/l | NZ |
|------------------|---------|-----------|-----|
| I miękka | 0 - 7 | 0 - 1,3 | 100 |
| II średnia | 7 - 14 | 1,3 - 2,5 | 90 |
| III twarda | 14 - 21 | 2,5 - 3,8 | 75 |
| IV bardzo twarda | >21 | >3,8 | 50 |

Wskazówka

Przedsiębiorstwo wodne lub przedsiębiorstwa miejskie udzielają informacji o twardości wody wodociągowej.

UWAGA

Powierzchnie uszkodzone

Roztwór odkamieniacza może zaatakować wrażliwe powierzchnie.

Zachować ostrożność podczas napełniania i opróżniania urządzenia.

1. Wyłączenie urządzenia – patrz rozdział Wyłączenie urządzenia.
2. Poczekać, aż urządzenie ostygnie.
3. Opróżnić zbiornik wody.
4. Wyjąć osprzęt z półki.
5. Otworzyć korek konserwacyjny. W tym celu założyć osłonkę rury przedłużającej na korek konserwacyjny, zablokować ją w przewodnicy i odkręcić korek.

Rysunek S

6. Opróżnić całkowicie kocioł parowy z wody.

Rysunek T

UWAGA

Uszkodzenie urządzenia wskutek działania odkamieniacza

Użycie niewłaściwego odkamieniacza lub błędne dozowanie mogą uszkodzić urządzenie.

Należy korzystać wyłącznie z odkamieniacza KÄRCHER.

Należy użyć 1 jednostki dozowania odkamieniacza na 0,5 l wody.

7. Sporządzić roztwór odkamieniacza zgodnie z podanymi informacjami.
8. Wlać roztwór odkamieniacza do kotła parowego. Nie zamykać kotła parowego.
9. Odczekać ok. 8 godzin, w ciągu których roztwór odkamieniający oddziałuje na wnętrze kotła.
10. Opróżnić całkowicie kocioł parowy z roztworu odkamieniającego.
11. W razie potrzeby powtórzyć proces usuwania kamienia.
12. Przepłukać kocioł parowy 2 lub 3 razy zimną wodą, aby usunąć wszystkie pozostałości roztworu odkamieniającego.
13. Opróżnić całkowicie kocioł parowy z wody.

Rysunek S

14. Osuszyć mocowania kabla zasilania sieciowego.
15. Przykręcić korek konserwacyjny za pomocą rury przedłużającej.

Konserwacja osprzętu

(osprzęt w zależności od zakresu dostawy)

Wskazówka

Ścierkę z mikrofibry nie wolno suszyć w suszarkach bębnowych.

Wskazówka

Należy przestrzegać wskazówek dotyczących mycia ściereczek, zamieszczonych w instrukcji mycia. Nie należy stosować płynu do płukania tkanin, aby ściereczki mogły dobrze pochłaniać zabrudzenia.

1. Ścierki do podłóg i nakładki należy prać w pralce w temperaturze wynoszącej maksymalnie 60°C.

Usuwanie usterek

Usterki mają często proste przyczyny, które można usunąć samodzielnie, korzystając z poniższego przeglądu. W razie wątpliwości lub wystąpienia usterek innych niż wymienione należy skontaktować się z autoryzowanym serwisem.

⚠ OSTRZEŻENIE

Niebezpieczeństwo porażenia prądem i oparzenia
Dopóki urządzenie jest podłączone do zasilania lub jeśli jeszcze nie ostygło, usuwanie usterek wiąże się z niebezpieczeństwem.

Odłączyć wtyczkę sieciową.

Poczekać, aż urządzenie ostygnie.

Zredukowana ilość pary

Kocioł parowy jest pokryty kamieniem.

- Usunąć kamień z kotła parowego.

Kontrolka LED miga szybko na czerwono i rozlega się sygnał dźwiękowy

Brak wody w zbiorniku.

- Napelnić zbiornik wody.

Nie można nacisnąć dźwigni włącznika pary

Dźwignia włącznika pary jest zabezpieczona za pomocą zabezpieczenia przed dziećmi.

- Przesunąć do przodu zabezpieczenie przed dziećmi.

Dźwignia włącznika pary jest odblokowana.

Długi czas nagrzewania

Kocioł parowy jest pokryty kamieniem.

- Usunąć kamień z kotła parowego.

Duże zużycie wody

Kocioł parowy jest pokryty kamieniem.

- Usunąć kamień z kotła parowego.

Cięsnieniowe żelazko parowe „wypluwa” wodę

- Wypłukać lub usunąć osad wapienny z kotła oczyszczacza parowego, patrz rozdział/ Usunąć kamień z kotła parowego.

W przypadku przerw w prasowaniu z ciśnieniowego żelazka parowego wydostają się krople wody

W trakcie dłuższych przerw w prasowaniu para może ulec kondensacji w przewodzie parowym.

- W razie przerwy w prasowaniu skierować strumień pary najpierw na ściereczkę i poczekać, aż para zostanie wydobyta równomiernie.

Dane techniczne

| | SC 4 De-luxe EasyFix Iron | SC 4 De-luxe EasyFix Iron Premium |
|--|---------------------------|-----------------------------------|
|--|---------------------------|-----------------------------------|

Przyłącze elektryczne

| | | | |
|-----------------|----|-----------|-----------|
| Napięcie | V | 220 - 240 | 220 - 240 |
| Faza | ~ | 1 | 1 |
| Częstotliwość | Hz | 50 | 50 |
| Stopień ochrony | | IPX4 | IPX4 |
| Klasa ochrony | | I | I |

Parametry urządzenia

| | | | |
|------------------------------|--------|------|------|
| Moc grzewcza | W | 2200 | 2200 |
| Moc grzewcza żelazka | W | 700 | 700 |
| Maksymalne ciśnienie robocze | MPa | 0,42 | 0,42 |
| Czas rozgrzewania | minuty | 3 | 3 |
| Ciągłe wytwarzanie pary | g/min | 60 | 60 |
| Maksymalne uderzenie pary | g/min | 150 | 150 |

Ilość napełnienia

| | | | |
|---------------|---|-----|-----|
| Zbiornik wody | l | 1,3 | 1,3 |
| Kocioł parowy | l | 0,5 | 0,5 |

Wymiary i masa

| | | | |
|-------------------------|----|-----|-----|
| Ciężar (bez akcesoriów) | kg | 6,8 | 6,8 |
| Długość | mm | 400 | 400 |
| Szerokość | mm | 270 | 270 |
| Wysokość | mm | 300 | 300 |

Zmiany techniczne zastrzeżone.

Cuprins

| | |
|--|-----|
| Indicații generale | 125 |
| Utilizarea conform destinației | 126 |
| Protecția mediului | 126 |
| Accesorii și piese de schimb | 126 |
| Set de livrare | 126 |
| Garanție | 126 |
| Dispozitive de siguranță | 126 |
| Descrierea dispozitivului | 126 |
| Montare | 127 |
| Regim | 127 |
| Instrucțiuni de utilizare importante | 128 |
| Utilizarea accesoriilor | 129 |
| Îngrijirea și întreținerea | 131 |
| Remediarea defecțiunilor | 131 |
| Date tehnice | 132 |

Indicații generale



Înainte de prima utilizare a aparatului, citiți aceste instrucțiuni de utilizare originale și indicațiile de siguranță aferente.

Respectați aceste instrucțiuni.

Păstrați ambele manuale pentru utilizarea ulterioară sau pentru viitorul posesor.

Utilizare conform destinației

Aparatul este destinat exclusiv uzului casnic. Aparatul este prevăzut pentru curățarea cu aburi și poate fi utilizat cu accesoriul corespunzător, conform descrierii din acest manual de utilizare. Nu este necesară utilizarea agenților de curățare. Respectați indicațiile privind siguranța.

Protecția mediului



Materialele de ambalare sunt reciclabile. Vă rugăm să eliminați ambalajele în mod ecologic.



Aparatele electrice și electronice conțin materiale reciclabile prețioase și, uneori, componente precum baterii, acumulatori sau uleiuri, care, în cazul utilizării incorecte sau al eliminării

necorespunzătoare, pot reprezenta un potențial pericol pentru sănătatea oamenilor și pentru mediul înconjurător. Pentru funcționarea corectă a aparatului, aceste componente sunt necesare. Aparatele marcate cu acest simbol nu trebuie aruncate la gunoierul menajer.

Observații referitoare la materialele conținute (RE-ACH)

Informații actuale referitoare la materialele conținute puteți găsi la adresa: www.kaercher.com/REACH

Accesorii și piese de schimb

Utilizați numai accesorii originale și piese de schimb originale; ele asigură funcționarea în siguranță și fără avarii a aparatului.

Informații despre accesorii și piesele de schimb se găsesc la adresa www.kaercher.com.

Set de livrare

Setul de livrare a aparatului este ilustrat pe ambalaj. La deschiderea, verificați dacă conținutul este complet. Informații imediat distribuitorul dacă lipsesc accesorii sau dacă există deteriorări provocate în timpul transportului.

Garanție

În fiecare țară sunt valabile condițiile de garanție publicate de distribuitorul nostru din țara respectivă. Eventuale defecțiuni ale acestui aparat, care survin în perioada de garanție și care sunt rezultatul unor defecte de fabricație sau de material, vor fi remediate gratuit. Pentru a putea beneficia de garanție, prezentați-vă cu chitanța de cumpărare la magazin sau la cea mai apropiată unitate de service autorizată.

(Pentru adresă, consultați pagina din spate)

Dispozitive de siguranță

⚠ PRECAUȚIE

Dispozitive de siguranță care lipsesc sau care au fost modificate

Dispozitivele de siguranță au drept scop protecția dvs. Nu modificați și nu ignorați niciodată dispozitivele de siguranță.

Simboluri pe aparat

(În funcție de tipul aparatului)



Pericol de arsuri, suprafața aparatului se încălzește în timpul funcționării

| | |
|--|----------------------------------|
| | Pericol de opărire cu aburi |
| | Citire instrucțiuni de utilizare |

Regulator de presiune

Regulatorul de presiune menține cât mai constant presiunea din rezervorul de apă în timpul funcționării. Când în rezervorul de apă se atinge presiunea maximă de operare, încălzirea este deconectată, iar atunci când presiunea în rezervorul de apă scade ca urmare a folosirii aburului, încălzirea repornește.

Termostatul de siguranță

Termostatul de siguranță împiedică supraîncălzirea aparatului. În situația în care regulatorul de presiune și termostatul rezervorului nu funcționează și aparatul se supraîncălzește, acesta este oprit de către termostatul de siguranță. Pentru resetarea termostatului de siguranță vă rugăm să vă adresați serviciului pentru clienți KÄRCHER.

Termostatul recipientului

În cazul unei disfuncționalități, termostatul recipientului deconectează încălzirea, de exemplu atunci când nu există apă în recipientul de abur și temperatura din recipient crește.

De îndată ce se completează cu apă, aparatul este din nou utilizabil.

Capacul de întreținere

Capacul de întreținere închide recipientul de abur față de presiunea ce se formează. Capacul de întreținere este totodată un ventil de suprapresiune. În situația în care regulatorul de presiune este defect iar presiunea din recipientul de abur crește, ventilul de suprapresiune se deschide și aburul se degajă prin capacul de întreținere înspre exterior.

Înainte de repunerea în funcțiune a aparatului, adresați-vă serviciului pentru clienți KÄRCHER.

Descrierea dispozitivului

În aceste instrucțiuni de utilizare aparatul este prezentat cu echiparea maximă. Pachetul de livrare poate diferi în funcție de model; vezi ambalajul.

Pentru imagini, consultați pagina de grafice.

Figura A

- ① Conectarea aparatului
- ② Leduri
- ③ Selector
- ④ Mâner de tras
- ⑤ Compartiment pentru accesorii
- ⑥ Rezervor de apă
- ⑦ Cablu de alimentare cu fișă de rețea
- ⑧ Afișaj Poziție OFF
- ⑨ Treaptă minimă de abur
- ⑩ Treaptă medie de abur
- ⑪ Treaptă maximă de abur
- ⑫ Încidere de siguranță

- 13) Suport pentru menținerea poziției duzei pentru pardoseală
- 14) Rolă de ghidare
- 15) Pistol cu aburi
- 16) Pârghie abur
- 17) Buton de deblocare
- 18) Siguranță pentru copii
- 19) Furtun abur
- 20) Fișă de abur
- 21) Duză jet punctiform
- 22) Perie rotundă mică
- 23) **Perie rotundă mare
- 24) **Duză de putere
- 25) Perie de rosturi
- 26) Duză manuală
- 27) Husă din microfibră pentru duza manuală
- 28) Țevi de prelungire (2 bucăți)
- 29) Buton de deblocare
- 30) Duză pentru pardoseală
- 31) Sistem de îmbinare cu scai
- 32) Lavetă din microfibră (1 bucată)
- 33) **Lavetă din microfibră (2 bucăți)
- 34) **Glisor pentru covoare
- 35) Decalcifiant
- 36) Fier de călcat cu abur sub presiune
- 37) Lampă de control portocalie - încălzire
- 38) Comutator de abur în partea de jos
- 39) Fișă de abur

**SC 4 Deluxe EasyFix Iron Premium

Montare

Montarea accesoriilor

1. Deschideți capacul de la racordul aparatului.
Figura B
2. Introduceți fișa de abur în racordul aparatului, până ce fișa de abur se înclichează cu zgomotul corespunzător.
Figura B
3. Glisați capătul deschis al accesoriului pe pistolul cu aburi până când butonul de deblocare a pistolului cu aburi se fixează.
Figura G
4. Glisați capătul deschis al accesoriului pe duza jet punctiform.
Figura H
5. Conectați țevile de prelungire la pistolul cu abur.
 - a Împingeți prima țeavă de prelungire pe pistolul cu aburi până când butonul de deblocare a pistolului cu aburi se fixează.
Țeava de prelungire este conectată.
 - b Împingeți a doua țeavă de prelungire pe prima țeavă de prelungire.

Țevile de prelungire sunt conectate.

Figura I

6. Glisați accesoriile și / sau duza pentru pardoseală pe capătul liber al țevii de prelungire.

Figura J

Accesorii este conectat.

Separarea accesoriilor

1. Împingeți înapoi protecția împotriva accesului copiilor.
Pârghia abur este blocată.
2. Se apasă în jos capacul racordului aparatului și se scoate fișa de abur de la racordul aparatului.
3. Apăsați tasta de deblocare și trageți părțile una din cealaltă.

Figura O

Regim

Umplerea cu apă

Rezervorul de apă se poate scoate oricând în vederea reumplerii sau se poate reumple direct în aparat.

ATENȚIE

Defecțiuni ale aparatului

Folosind apă neadekvată se pot înfunda duzele, respectiv se poate deteriora afișajul nivelului de apă. Nu umpleți cu apă distilată pură. Utilizați cel mult 50% apă distilată amestecată cu apă de la robinet. Nu folosiți apă de condensare din uscătorul de rufe. Nu folosiți apa de ploaie colectată. Nu umpleți cu soluții de curățare sau alți aditivi (de exemplu substanțe parfumate).

Scoateți rezervorul de apă pentru umplere

1. Trageți rezervorul de apă în sus pe direcție verticală.
Figura C
2. Umpleți pe verticală rezervorul de apă cu apă de la robinet sau cu un amestec format din apă de la robinet și maximum 50 % apă distilată.
3. Montați rezervorul de apă și apăsați în jos, până ce se înclichează.

Umpleți rezervorul de apă direct în aparat

1. Turnați apă de la robinet sau un amestec format din apă de la robinet și maxim 50% apă distilată dintr-un recipient, până la marcajul „MAX“, în orificiul de umplere al rezervorului de apă.

Figura D

Pornirea dispozitivului

Indicație

Dacă în recipientul de abur nu este apă sau este în cantitate insuficientă, pompa de apă pomește și transportă apă din rezervorul de apă în recipientul de abur. Procesul de umplere poate dura mai multe minute.

Indicație

Aparatul închide la fiecare 60 de secunde ventilul pentru scurt timp, auzindu-se un clichet ușor. Închiderea împiedică înțepenirea ventilului. Ieșirea aburului nu este afectată din această cauză.

1. Amplasați aparatul pe o suprafață stabilă.
2. Introduceți ștecherul într-o priză.
3. Rotiți selectorul din poziția OFF în secțiunea de reglare a aburului.

Figura E

4. După cca 3 minute, ledurile luminează constant în verde. Aparatul este gata de funcționare.



Figura F

- Apăsați maneta de abur.

Figura G
Iese abur.

Reglarea cantității de abur

Cantitatea de abur emisă este reglată de la selectorul pentru cantitatea de abur. Selectorul are 3 poziții:

| | |
|--|--------------------------|
|  | Cantitate maximă de abur |
|  | Cantitate medie de abur |
|  | Cantitate minimă de abur |

1. Poziționați selectorul pentru cantitatea de abur la cantitatea de abur dorită.
2. Apăsați maneta de abur.
3. Înainte de curățare, orientați pistolul cu abur spre o cârpă, până ce aburul iese uniform.

Completarea cu apă

Dacă, în rezervor, nu este suficientă apă, ledul clipește rapid în roșu și este emis un semnal acustic.

Indicație

Pompa de apă umple periodic cazanul de abur. Dacă umplerea s-a realizat corect, ledul clipește rapid în roșu.

Indicație

Dacă în recipientul de abur nu este apă sau este în cantitate insuficientă, pompa de apă pornește și transportă apă din rezervorul de apă în recipientul de abur. Procesul de umplere poate dura mai multe minute.

ATENȚIE

Defecțiuni ale aparatului

Folosind apă neadekvată se pot infunda duzele, respectiv se poate deteriora afișajul nivelului de apă. Nu umpleți cu apă distilată pură. Utilizați cel mult 50% apă distilată amestecată cu apă de la robinet.

Nu folosiți apă de condensare din uscătorul de rufe.

Nu folosiți apa de ploaie colectată.

Nu umpleți cu soluții de curățare sau alți aditivi (de exemplu substanțe parfumate).

1. Umpleți rezervorul de apă de la robinet sau cu un amestec format din apă de la robinet și maximum 50 % apă distilată.
Aparatul este gata de funcționare.

Oprirea dispozitivului

1. Aduceți comutatorul aparatului în poziția „OFF”.

Figura M

Aparatul este oprit.

2. Apăsați pârghia de abur, până nu mai iese abur de loc.

Figura N

Cazanul de abur este depresurizat.

3. Împingeți înapoi protecția împotriva accesului copiilor.
Pârghia abur este blocată.
4. Scoateți fișa de rețea din priză.
5. Goliți rezervorul de apă.

Spălarea cazanului de abur

Spălați cazanul de abur al aparatului după fiecare a zecea umplere a cazanului.

1. Deconectați aparatul; vezi capitolul *Oprirea dispozitivului*.
2. Lăsați aparatul să se răcească.
3. Goliți rezervorul de apă.
4. Scoateți accesoriile din compartimentul de accesorii.
5. Deschideți capacul de întreținere. Pentru aceasta poziționați capătul deschis al unei conducte de extensie pe capacul de întreținere, înclicheți în ghidaj și deschideți.

Figura S

6. Umpleți cu apă cazanul de abur și înclinați cu putere înainte și înapoi. Astfel se desprind depunerile de calcar care s-au depus pe fundul cazanului de abur.
7. Evacuați complet apa din cazanul de abur.

Figura T

Golirea cazanului de abur

Apa din boiler poate fi golită prin intermediul modului CLE:

1. Scoateți rezervorul de apă.
2. Porniți aparatul.
3. Apăsați comutatorul de abur de 3 ori, până ce ledul clipește în verde și se aude un beep lung.
4. Aburul este disponibil, atât timp cât în cazanul de abur există apă.

Depozitarea dispozitivului

1. Conectați țevile de prelungire în suporturile mari pentru accesorii.
2. Împingeți o duză manuală și o duză cu jet punctiform pe fiecare țevă de prelungire.
3. Fixați peria rotundă mare la duza cu jet punctiform.
4. Agățați duza pentru pardoseală în suportul de parcare.

Figura P

5. Înfășurați cablul și așezați-l în compartimentul de accesorii.

Figura R

6. Înfășurați furtunul de abur și așezați-l în compartimentul de accesorii.

Figura Q

7. Așezați peria rotundă mică și peria de rosturi în compartimentul de accesorii.
8. Depozitați aparatul într-un loc uscat și ferit de îngheț.

Instrucțiuni de utilizare importante

Curățarea podelelor

Vă recomandăm să măturați sau să aspirați podeaua înainte de utilizarea aparatului. Astfel, este evitată curățarea umedă a murdăriei și a particulelor desprinse.

Reîmprospătarea materialelor textile

Înainte de aplicarea unui tratament cu aparatul, verificați întotdeauna compatibilitatea materialelor textile pe un loc acoperit: Aplicați abur asupra materialului textil, lăsați să se usuce și la final verificați modificările culorii sau ale forme.

Curățarea suprafețelor capitonate sau vopsite

ATENȚIE

Suprafețe deteriorate

Aburul poate dizolva ceara, lacul de pe mobilă, capitonarea din material sintetic sau vopseaua și stratificarea muchiiilor.

Nu îndreptați aburul spre muchiile stratificate deoarece stratificările se pot dizolva.

Nu utilizați aparatul pentru curățarea podelelor din lemn sau parchet nesigilat.

Nu utilizați aparatul pentru curățarea suprafețelor vopsite sau capionate cu material sintetic, precum mobila pentru bucătării și camere de zi, uși și pachet.

1. Pentru curățarea acestor suprafețe, aplicați abur pentru scurt timp pe o lavetă și ștergeți suprafețe cu aceasta.

Curățarea sticlei

ATENȚIE

Spargerea sticlei și suprafețe deteriorate

Aburul poate deteriora zonele sigilate ale cadrului ferestrelor iar în cazul temperaturilor exterioare scăzute, poate duce la tensionări la suprafețele exterioare ale geamurilor ferestrelor și astfel la spargerea sticlei.

Nu îndreptați aburul spre locurile sigilate ale cadrului ferestrelor.

În cazul temperaturilor exterioare scăzute, încălziți geamurile ferestrelor, aplicând aburi ușor pe întreaga suprafață vitrată.

- Curățați suprafețele ferestrelor cu duzele manuale și husa. Pentru îndepărtarea apei, folosiți un ștergător cu inserție din cauciuc sau ștergeți suprafețele până se usucă.

Utilizarea accesoriilor

Pistolul cu aburi

Pistolul cu aburi poate fi utilizat fără accesoriu în următoarele domenii de utilizare:

- Pentru îndepărtarea cutelor superficiale ale pieselor vestimentare atârnate: Aplicați aburii asupra piesei vestimentare de la o distanță de 10-20 cm.
- Pentru ștergerea prafului umed: Aplicați abur pentru scurt timp pe o lavetă și ștergeți mobila cu aceasta.

Duză cu jet punctiform

Duza cu jet punctiform este adecvată pentru curățarea locurilor greu accesibile, îmbinărilor, armăturilor, evacuărilor, chiuvetelor, toaletelor, jaluzelelor sau caloriferele. Cu cât duza cu jet punctiform este mai aproape de zona murdară, cu atât este mai mare efectul de curățare, deoarece temperatura și cantitatea de abur de la ieșirea duzei sunt cele mai mari. Depunerile persistente de calcar pot fi tratate cu un agent de curățare adecvat înainte de curățarea cu abur. Lăsați agentul de curățare să acționeze aproximativ 5 minute și apoi să se evapore.

1. Glišați duza cu jet punctiform pe pistolul cu aburi.

Figura G

Peria rotundă (mică)

Peria rotundă mică este adecvată pentru curățarea murdăriei persistente. Prin periere, murdăria persistentă poate fi îndepărtată mai ușor.

ATENȚIE

Suprafețe deteriorate

Peria poate zgâria suprafețele sensibile.

Nu este indicată pentru curățarea suprafețelor sensibile.

1. Montați peria rotundă mică pe duza cu jet punctiform.

Figura H

Perie rotundă mare

Peria rotundă mare este adecvată pentru curățarea suprafețelor mari, rotunde, de ex. chiuvetă, cadă de duș, cadă de baie, lavoar etc.

ATENȚIE

Suprafețe deteriorate

Peria poate zgâria suprafețele sensibile.

Nu este indicată pentru curățarea suprafețelor sensibile.

1. Fixați peria rotundă mare la duza cu jet punctiform.

Figura H

Duză de putere

Duza de putere este adecvată pentru curățarea murdăriei rezistente și purjarea din colțuri, rosturi etc.

1. Montați duza de putere pe duza cu jet punctiform adecvată pentru peria rotundă.

Figura H

Perie de rosturi

1. Peria de rosturi este utilizată la curățarea fantelor înguste, de ex. între nișele ferestrelor și mecanismele cu pârghie montate pe perete.

Figura H

Duza manuală

Duza manuală este adecvată pentru curățarea suprafețelor lavabile mici, cabinelor de duș și oglinzilor.

1. Împingeți duza manuală corespunzător duzei cu jet punctiform pe pistolul cu aburi.

Figura G

2. Trageți husa peste duza manuală.

Duză pentru pardoseală

Duza pentru pardoseală este adecvată pentru curățarea materialelor lavabile pentru placarea pereților și pardoselilor, de ex. pardoseli de placă, plăci ceramice și pardoseli din PVC.

ATENȚIE

Deteriorări cauzate de aburi

Căldura și umezeala pot provoca daune.

Înainte de utilizare, verificați termorezistența și efectul aburului pe un loc nevizibil, cu cea mai redusă cantitate de abur.

Indicație

În cazul curățării cu abur, reziduurile de substanțe de curățat sau soluțiile de îngrijire de pe suprafețele care trebuie curățate, pot duce la formarea de striații, care însă dispar la utilizarea repetată.

Recomandăm ca înainte de curățare, să măturați sau să aspirați pardoseala. Astfel, înainte de curățarea umeză, murdăria și particulele desprinse sunt deja îndepărtate de pe pardoseală. Pe suprafețele cu un grad ridicat de murdărire, lucrați încet, pentru a permite aburului să acționeze un timp mai îndelungat.

1. Racordați țevile prelungitoare la pistolul cu abur.

Figura I

2. Împingeți duza pentru pardoseală pe țeava prelungitoare.

Figura J

3. Fixați laveta pentru pardoseală pe duză.

a Așezați laveta pe pardoseală cu banda tip „arici” în sus.

b Poziționați duza pentru pardoseală în apăsare ușoară pe laveta pentru pardoseală.

Figura K

Datorită fixării tip „arici”, laveta pentru pardoseală se prinde automat de duza pentru pardoseală.

Scoaterea lavetei pentru pardoseală

1. Puneți un picior pe clema de picior a lavetei de pardoseală și ridicați duza de pardoseală.

Figura K

Indicație

La început banda tip scai a lavetei pentru podea este încă foarte tare și se îndepărtează foarte greu de la duza pentru podea. După utilizarea repetată și după spălarea lavetei pentru podea, aceasta se poate îndepărta cu ușurință de la duza pentru podea și a atins aderența optimă.

Fixați duză pentru podea în suport

1. În caz de întrerupere a lucrului, duza pentru podea de va introduce în suportul de menținere.

Figura P

Glisor pentru covor

Cu glisorul pentru covor, covoarele pot fi reîmprospăta-te.

ATENȚIE

Deteriorări ale glisorului pentru covor și ale covorului

Murdăria de pe glisorul pentru covor, precum și căldura și umezeala pot duce la deteriorarea covorului.

De asemenea, înainte de utilizare, verificați rezistența la căldură și efectele aburului asupra covorului, într-un loc care nu iese în evidență, folosind cea mai mică cantitate de abur.

Respectați instrucțiunile de curățare ale producătorului covorului.

Înainte de a folosi glisorul pentru covor, asigurați-vă că covorul a fost aspirat și petele îndepărtate.

Înainte de utilizare și după pauzele de funcționare, îndepărtați eventualele acumulări de apă (condensare) din aparat, prin vaporizarea într-un canal de scurgere (fără lavetă pentru podea/cu accesorii).

Utilizați glisorul pentru covor numai cu o lavetă pentru podea așezată pe duza de podea.

Când utilizați glisorul pentru covor, curățați cu aburi la un nivel de abur redus.

Nu îndreptați aburul doar într-un punct (maximum 5 secunde) pentru a evita umezirea în exces și riscul de deteriorare din cauza temperaturii.

Nu utilizați glisorul pentru covor la covoare cu fir lung.

Fixarea glisorului pentru covor de duza de podea

1. Pentru fixarea lavetei pentru podea de duza de podea, vezi capitolul Duză pentru pardoseală.

Figura K

2. Deschideți duza de podea apăsând ușor în glisorul pentru covor și lăsați-o să se fixeze în poziție.

Figura L

3. Începeți să curățați covorul.

Îndepărtarea glisorului pentru covoare de la duza pentru pardoseală

⚠ PRECAUȚIE

Arsură pe picior

La emiteră de vapori, glisorul pentru covor se poate încălzi.

Nu utilizați și nu scoateți glisorul pentru covor dacă sunteți desculț sau cu sandale deschise.

Utilizați și scoateți glisorul pentru covor doar cu încălțăminte de lucru adecvată.

1. Apăsăți în jos eclisa glisorului pentru covoare cu vârful pantofului.

2. Ridicați duza pentru podea.

Figura K

Prima punere în funcțiune a fierului de călcat cu abur sub presiune

ATENȚIE

Pagube materiale din cauza condensului sau a umidității

În timpul călcatului, pe podea poate cădea apă de condensare, care poate deteriora pardoseala sensibilă.

Dacă este posibil, călcați pe o pardoseală rezistentă la apa de condensare, de exemplu pe gresie sau pardoseală de piatră.

În cazul pardoselilor sensibile, aveți grijă ca locul unde poate cădea apa de condensare să fie protejat suficient, de exemplu cu o folie impermeabilă.

Indicație

Talpa fierului de călcat trebuie să fie fierbinte, pentru ca aburul să nu condenseze pe talpă și să picure pe hainele de călcat.

1. Trebuie avut grijă ca, în cazanul de abur al dispozitivului de curățare au abur, să fie apă de la robinet sau un amestec din apă de la robinet și maximum 50 % apă distilată.
2. Introduceți fișa de abur a fierului de călcat în racordul aparatului, până se aude clar sunetul de înclchetare.
3. Scoateți din funcțiune aparatul de curățat cu abur; vezi capitolul Pornirea dispozitivului.
4. Așteptați până când aparatul de curățat cu abur este gata de funcționare.
5. Fierul de călcat este gata de utilizare, imediat ce lampa de control portocalie s-a stins.
6. Lampa de control se aprinde în timpul utilizării, când fierul de călcat este încins. Utilizarea nu trebuie întreruptă în timpul încălzirii.

Călcarea cu abur

Indicație

Recomandăm utilizarea mesei de călcat KÄRCHER cu aspirare activă a aburului. Această masă de călcat este optimizată pentru aparatul pe care l-ați achiziționat. Ea ușurează și accelerează manopera de călcare. În orice caz, masa de călcat utilizată trebuie să aibă o suprafață de călcat asemănătoare unui grilaj.

1. Trebuie avut grijă ca, în cazanul de abur al dispozitivului de curățare au abur, să fie apă de la robinet sau un amestec din apă de la robinet și maximum 50 % apă distilată.
2. Introduceți fișa de abur a fierului de călcat în racordul aparatului, până se aude clar sunetul de înclchetare. Afișajul fierului de călcat luminează în continuare în verde.
3. Scoateți din funcțiune aparatul de curățat cu abur; vezi capitolul Pornirea dispozitivului.
4. Așteptați până când aparatul de curățat cu abur este gata de funcționare.

Călcarea cu abur

Toate materialele din stofă pot fi călcate cu abur. Materialele sensibile sau imprimeurile de pe spate trebuie călcate, după caz, conform indicațiilor producătorului.

ATENȚIE

Defecte la piesele vestimentare

Nerespectarea instrucțiunilor de călcare de pe eticheta pieselor vestimentare poate duce la deteriorarea lor.

Respectați instrucțiunile de călcare de pe eticheta pieșei vestimentare.

Indicație

Prin setarea fixă, optimă a temperaturii toate materialele textile care permit călcarea pot fi călcate fără setări de temperatură suplimentare.

Folosii abur pentru a netezi spatele țesăturilor și imprimeurilor sensibile fără contact direct cu fierul de călcat. Fibrele sunt îndreptate ușor prin abur la o distanță de 2-3 cm de țesătură.

Indicație

Fierul de călcat este echipat cu un element automat de oprire care oprește aparatul dacă nu a fost mutat mai mult de 5 minute. Acest element automat de oprire sporește siguranța și economisește energie, deoarece fierul de călcat nu se încălzește continuu. Fierul de călcat va reporni imediat ce este mutat și începe să se încălzească.

Indicație

Pentru vaporizarea cortinelor, a hainelor etc. fierul de călcat poate fi ținut vertical.

1. De îndată ce lampa de control portocalie se stinge, se poate începe operațiunea de călcare.
2. Apăsăți comutatorul de abur din partea inferioară a mânerului. Aburul iese, atât timp cât se ține apăsat comutatorul.
3. Înainte de a începe să călcați și după întreruperi ale operațiunii de călcare, îndreptați jetul de abur înspre o cărpă, până când aburul iese în mod uniform.

Călcarea uscată

ATENȚIE

Defecțiuni ale aparatului

Lipsa apei în recipientul de abur provoacă deteriorarea aparatului.

Asigurați-vă că în recipientul de abur se află apă.

ATENȚIE

Defecte la piesele vestimentare

Nerespectarea instrucțiunilor de călcare de pe eticheta pieselor vestimentare poate duce la deteriorarea lor.

Respectați instrucțiunile de călcare de pe eticheta pieșei vestimentare.

Indicație

Prin setarea fixă, optimă a temperaturii toate materialele textile care permit călcarea pot fi călcate fără setări de temperatură suplimentare.

Materialele și imprimeurile sensibile nu pot fi călcate dacă sunt uscate.

- Așteptați până când se stinge lampa de control (portocalie) - încălzire a fierului de călcat.
Fierul de călcat este pregătit pentru a călca.

Îngrijirea și întreținerea

Decalcifierea cazanului de abur

Indicație

Întrucât calcarul se acumulează în aparat, vă recomandăm să detartrați aparatul după numărul de umpleri ale rezervorului de apă (TF = umperi de rezervor) specificate în tabel.

| Interval de duritate | °dH | mmol/l | TF | |
|----------------------|-------------|--------|---------|-----|
| I | fin | 0-7 | 0-1,3 | 100 |
| II | mediu | 7-14 | 1,3-2,5 | 90 |
| III | dur | 14-21 | 2,5-3,8 | 75 |
| IV | foarte mare | >21 | >3,8 | 50 |

Indicație

Autoritatea pentru resursele de apă sau utilitățile publice oferă informații cu privire la duritatea apei de la robinet.

ATENȚIE

Suprafețe deteriorate

Soluția de decalcifiere poate deteriora suprafețele sensibile.

Umpleți și goliți aparatul cu atenție.

1. Opriți aparatul, vezi capitolul *Oprirea dispozitivului*.
2. Lăsați aparatul să se răcească.
3. Goliți rezervorul de apă.
4. Scoateți accesoriile din compartimentul de accesorii.
5. Deschideți capacul de întreținere. Pentru aceasta poziționați capătul deschis al unei conducte de extensie pe capacul de întreținere, înclicheți în ghidaj și deschideți.

Figura S

6. Evacuați complet apa din cazanul de abur.

Figura T

ATENȚIE

Deteriorarea aparatului din cauza agentului de detartrare

Un agent de detartrare necorespunzător, precum și o dozare incorectă a agentului de detartrare pot deteriora aparatul.

Folosii numai agentul de detartrare KÄRCHER.

Utilizați 1 unitate de dozare a agentului de detartrare pentru 0,5 l de apă.

7. Utilizați soluția de decalcifiere în funcție de informațiile puse la dispoziție.
8. Turnați soluția de decalcifiere în cazanul de abur. Nu închideți cazanul de abur.
9. Lăsați soluția de decalcifiere să acționeze timp de cca 8 ore.
10. Evacuați complet soluția de decalcifiere din cazanul de abur.
11. Repetați procedura de decalcifiere, dacă este cazul.
12. Spălați cazanul de abur de 2 sau 3 ori cu apă rece pentru a îndepărta toate reziduurile soluției de decalcifiere.
13. Evacuați complet apa din cazanul de abur.

Figura S

14. Uscăți suportul pentru cablul de racordare la rețea.
15. Însurubați capacul de întreținere cu o țevă de prelungire.

Îngrijirea accesoriilor

(Accesorii - în funcție de pachetul de livrare)

Indicație

Lavetele din microfibră nu sunt adecvate pentru uscător.

Indicație

Pentru spălarea țesăturilor, respectați instrucțiunile de pe eticheta de spălare. Nu utilizați agenți de înmuiere, pentru ca lavetele să poată prelua bine murdăria.

1. Spălați lavetele pentru podea și husele la maximum 60 °C, în mașina de spălat.

Remediarea defecțiunilor

De cele mai multe ori, defecțiunile au cauze simple, pe care le puteți remedia cu ajutorul următoarei liste de ansamblu. În caz de dubiu sau de defecțiuni nemenționate, vă rugăm să vă adresați unității de service autorizate.

⚠ AVERTIZARE

Pericol de electrocutare sau de arsuri

Atât timp cât aparatul este conectat la rețeaua de curent sau nu este răcit, remediarea defecțiunii prezintă pericole.

Scoateți ștecherul din priză.

Lăsați aparatul să se răcească.

Cantitate de abur redusă

Cazanul de abur prezintă depuneri de calcar.

- Decalificați cazanul de abur.

Ledul clipește repede în roșu și este emis un semnal acustic

Nu există apă în rezervorul de apă.

- Umpleți rezervorul de apă.

Maneta de abur nu poate fi apăsată

Maneta de abur este asigurată cu blocarea copilului.

- Împingeți spre față protecția împotriva accesului copiilor.

Pârghia de abur este deblocată.

Timp de încălzire lung

Rezervorul de apă are depuneri de calcar.

- Rezervor de apă se va decalcifica.

Pierdere ridicată de apă

Recipientul de abur prezintă depuneri de calcar.

- Detartrați recipientul de abur.

Fierul de călcat cu abur sub presiune „scurpă” apă.

- Clătiți sau detartrați recipientul de abur al aparatului de curățat cu abur, vezi capitolul *Detartrați recipientul de abur*.

După întreruperi ale operației de călcare, din fierul de călcat cu abur sub presiune ies picături de apă

După întreruperi de durată mai lungă ale operației de călcare, aburul poate condensa în conducta de abur.

- După întreruperi ale operației de călcare, jetul de abur se îndreaptă înspre o lavetă, până când aburul iese în mod uniform.

Date tehnice

| | | SC 4 De-luxe EasyFix Iron | SC 4 De-luxe EasyFix Iron Pre-mium |
|--|--------|----------------------------------|---|
| Conexiune electrică | | | |
| Tensiune | V | 220 - 240 | 220 - 240 |
| Fază | ~ | 1 | 1 |
| Frecvență | Hz | 50 | 50 |
| Tip de protecție | | IPX4 | IPX4 |
| Clasă de protecție | | I | I |
| Date privind randamentul | | | |
| Capacitate de încălzire | W | 2200 | 2200 |
| Randamentul de încălzire al fierului de călcat | W | 700 | 700 |
| Presiune maximă de operare | MPa | 0,42 | 0,42 |
| Timp de încălzire | Minute | 3 | 3 |
| Evaporare permanentă | g/min | 60 | 60 |
| Jet maxim de abur | g/min | 150 | 150 |
| Cantitate de umplere | | | |
| Rezervor de apă | l | 1,3 | 1,3 |
| Cazan de abur | l | 0,5 | 0,5 |
| Dimensiuni și greutate | | | |
| Greutate (fără accesorii) | kg | 6,8 | 6,8 |
| Lungime | mm | 400 | 400 |
| Lățime | mm | 270 | 270 |
| Înălțime | mm | 300 | 300 |

Sub rezerva modificărilor tehnice.

Obsah

| | |
|--------------------------------------|-----|
| Všeobecné upozornenia | 132 |
| Používanie v súlade s účelom | 133 |
| Ochrana životného prostredia | 133 |
| Príslušenstvo a náhradné diely | 133 |
| Rozsah dodávky | 133 |
| Záruka | 133 |
| Bezpečnostné zariadenia | 133 |
| Popis prístroja | 133 |
| Montáž | 134 |
| Prevádzka | 134 |
| Dôležité pokyny pre použitie | 135 |
| Použitie príslušenstva | 136 |
| Ošetrovanie a údržba | 138 |
| Pomoc pri poruchách | 138 |
| Technické údaje | 139 |

Všeobecné upozornenia



Pred prvým použitím prístroja si prečítajte tento originálny návod na obsluhu a priložené bezpečnostné pokyny. Riadte sa informáciami a pokynmi, ktoré sú v nich uvedené.

Obidva dokumenty si uschovajte pre neskoršie použitie alebo pre nasledujúceho majiteľa.

Používanie v súlade s účelom

Prístroj používajte výhradne v domácnostiach. Prístroj je určený na čistenie paru a môže sa používať s vhodným príslušenstvom, podľa opisu v tomto návode na obsluhu. Čistiace prostriedky sa nevyžadujú. Dodržiavajte bezpečnostné pokyny.

Ochrana životného prostredia



Obalové materiály sú recyklovateľné. Obaly zlikvidujte ekologickým spôsobom.



Elektrické a elektronické zariadenia obsahujú cenné recyklovateľné materiály a často aj komponenty ako napr. batérie, akumulátory alebo olej, ktoré pri nesprávnej manipulácii alebo likvidácii môžu predstavovať potenciálne nebezpečenstvo pre ľudské zdravie a životné prostredie. Tieto komponenty sú však pre správnu prevádzku zariadenia nevyhnutné. Zariadenia označené týmto symbolom nesmú byť likvidované spolu s domovým odpadom.

Informácie o obsiahnutých látkach (REACH)

Aktuálne informácie o obsiahnutých látkach sú uvedené na internetovej stránke: www.kaercher.com/REACH

Príslušenstvo a náhradné diely

Používajte len originálne príslušenstvo a originálne náhradné diely, pretože takéto komponenty zaručujú bezpečnú a bezporuchovú prevádzku zariadenia. Informácie o príslušenstve a náhradných dieloch sa nachádzajú na stránke www.kaercher.com.

Rozsah dodávky

Rozsah dodávky zariadenia je znázornený na obale. Pri rozbaľovaní skontrolujte, či je obsah kompletný. V prípade chýbajúceho príslušenstva alebo pri výskyte poškodení spôsobených prepravou informujte Vášho predajcu.

Záruka

V každej krajine platia záručné podmienky vydané našou príslušnou distribučnou spoločnosťou. Prípadné poruchy Vášho zariadenia odstránime v rámci záručnej doby zadarmo, pokiaľ ich príčinou boli materiálové alebo výrobné chyby. Pri uplatňovaní záruky sa spolu s dokladom o kúpe obráťte na Vášho predajcu alebo na najbližšie autorizované servisné stredisko. (adresa je uvedená na zadnej strane)

Bezpečnostné zariadenia

UPOZORNENIE

Chýbajúce alebo zmenené bezpečnostné zariadenia

Bezpečnostné zariadenia slúžia na vašu ochranu. Nikdy nemeňte ani neobchádzajte bezpečnostné zariadenia.

Symbyly na zariadení

(V závislosti od typu prístroja)

| | |
|--|--|
| | Nebezpečenstvo popálenia, povrch prístroja sa počas prevádzky zahrieva |
| | Nebezpečenstvo obarenia paru |



Prečítajte si návod na obsluhu

Regulátor tlaku

Regulátor tlaku počas prevádzky udržiava podľa možnosti konštantný tlak v parnom kotli. Ohrev sa pri dosiahnutí maximálneho prevádzkového tlaku v parnom kotli vypne a znovu sa zapne pri poklese tlaku v parnom kotli v dôsledku odberu pary.

Bezpečnostný termostat

Bezpečnostný termostat zabraňuje prehriatiu prístroja. Ak v prípade chyby došlo k výpadku regulátora tlaku a termostatu kotla a k prehriatiu prístroja, bezpečnostný termostat vypne prístroj. Za účelom spätného prestavenia bezpečnostného termostatu sa obráťte na príslušný zákaznícky servis KÄRCHER.

Termostat kotla

Termostat kotla v prípade chyby vypne ohrev, napr. ak v parnom kotli nie je žiadna voda a teplota v ňom stúpa. Hneď ako doplníte vodu je prístroj pripravený na použitie.

Servisný uzáver

Servisný uzáver uzatvára parný kotol proti vznikajúcejmu tlaku. Servisný uzáver je zároveň pretlakovým ventilom. Ak je regulátor tlaku chybný a tlak pary v kotle stúpa, otvorí sa pretlakový ventil a para bude unikať cez servisný uzáver smerom von.

Pred opätovným uvedením prístroja do prevádzky sa obráťte na príslušný zákaznícky servis KÄRCHER.

Popis prístroja

V tomto návode na obsluhu je popísané maximálne vybavenie. V závislosti od modelu existujú rozdiely v rozsahu dodávky, pozrite si obal.

Obrázky sú uvedené na strane s grafikami.

Obrázok A

- 1 Prípojka prístroja
- 2 LED diódy
- 3 Prepínač
- 4 Držadlo
- 5 Priečinok na príslušenstvo
- 6 Nádrž na vodu
- 7 Sieťový pripojovací kábel so sieťovou zástrčkou
- 8 Zobrazenie – poloha OFF
- 9 Minimálny parný stupeň
- 10 Priemerný parný stupeň
- 11 Maximálny parný stupeň
- 12 Bezpečnostný uzáver
- 13 Parkovací držiak pre podlahovú hubicu
- 14 Otočné koliesko
- 15 Parná pištoľ
- 16 Parná páka
- 17 Tlačidlo na odblokovanie
- 18 Detská poistka

- ⑲ Parná hadica
- ⑳ Zástrčka pre paru
- ㉑ Dýza s bodovým prúdom
- ㉒ Kruhovú kefku malá
- ㉓ **Kruhovú kefu veľká
- ㉔ **Power dýza
- ㉕ Štrbinová hubica
- ㉖ Ručná hubica
- ㉗ Poťah z mikrovlákná pre ručnú hubicu
- ㉘ Predžhovacie trubice (2 ks)
- ㉙ Tlačidlo na odblokovanie
- ㉚ Podlahová hubica
- ㉛ Spojenie na suchý zips
- ㉜ Podlahová handra z mikrovlákná (1 ks)
- ㉝ **Podlahová handra z mikrovlákná (2 ks)
- ㉞ **Klzák na koberce
- ㉟ Odvápňovač
- ㊱ Naparovacia žehlička
- ㊲ Kontrolka (oranžová) – ohrev
- ㊳ Spínač pary na spodnej strane
- ㊴ Zástrčka pre paru

**SC 4 Deluxe EasyFix Iron Premium

Montáž

Montáž príslušenstva

1. Otvorte kryt zásuvky prístroja.
Obrázok B
2. Zástrčku pre paru zastrčte do zásuvky prístroja, až kým nepočujete, že zaklapla.
Obrázok B
3. Otvorený koniec príslušenstva nasúvajte na parnú pištoľ, kým sa nezaistí tlačidlo na odblokovanie parnej pištole.
Obrázok G
4. Otvorený koniec príslušenstva nasuňte na dýzu s bodovým prúdom.
Obrázok H
5. Predžhovacie trubice spojte s parnou pištoľou.
 - a 1. predžhovaciu trubicu nasúvajte na parnú pištoľ, kým sa nezaistí tlačidlo na odblokovanie parnej pištole.
Spojovacia rúra je spojená.
 - b 2. predžhovaciu trubicu nasuňte na 1. predžhovaciu trubicu.
Spojovacie trubice sú spojené.
6. Príslušenstvo a/alebo podlahovú hubicu nasuňte na voľný koniec predžhovacej trubice.
Obrázok J
Príslušenstvo je spojené.

Odpojenie príslušenstva

1. Posuňte detsku poistku späť.
Parná páka je zablokovaná.

2. Kryt zásuvky prístroja stlačte smerom nadol a zástrčku pre paru vyťahnite zo zásuvky prístroja.
3. Stlačte tlačidlo na odblokovanie a diely od seba oddelte.

Obrázok O

Prevádzka

Plnenie vody

Nádrž na vodu môžete pri plnení kedykoľvek zložiť alebo plniť priamo v prístroji.

POZOR

Poškodenie prístroja

Nevhodná voda môže upchať dýzu resp. poškodiť indikátor výšky hladiny vody.

Nepoužívajte čistú destilovanú vodu. Používajte maximálne 50 % destilovanej vody zmiešanej s vodou z vodovodu.

Nenaplnňajte kondenzovanú vodu zo sušičky na prádlo.

Nenaplnňajte nahromadenú dažďovú vodu.

Nenaplnňajte žiadne čistiace prostriedky alebo iné prísady (napr. vône).

Odobratie nádrže na vodu pri naplnení

1. Nádrž na vodu vyťahnite kolmo smerom nahor.
Obrázok C
2. Nádrž na vodu zvislo naplňte vodou z vodovodu alebo zmesou vody z vodovodu a maximálne 50 % destilovanej vody.
3. Nádrž na vodu vložte do prístroja a zatlačte ju nadol, až kým nedôjde k zacvaknutiu.

Naplnenie nádrže na vodu priamo na prístroji

1. Vodu z vodovodu alebo zmes vody z vodovodu a maximálne 50 % destilovanej vody z nádoby nalejte až po značku „MAX“ do plniaceho otvoru nádrže na vodu.

Obrázok D

Zapnutie prístroja

Upozornenie

Ak je v pamom kotle príliš málo vody, prípadne žiadna voda, zapne sa vodné čerpadlo a prečerpá vodu z nádrže na vodu do parného kotla. Plnenie môže trvať viac minút.

Upozornenie

Prístroj uzatvára každých 60 sekúnd na krátku dobu ventil, pritom počuť tiché kliknutie. Zatvorenie zabráni to zaseknutiu ventilu. Výstup pary tým nie je vôbec negatívne ovplyvnený.

1. Prístroj umiestnite na pevný podklad.
2. Sieťovú zástrčku zasuňte do zásuvky.
3. Otočte prepínač z polohy OFF do oblasti nastavenia pary.

Obrázok E

LED lišta svieti na červeno a pomaly zhasne.

4. Po cca 3 minútach svieti LED dióda konštantne nazeleno. Prístroj je pripravený na použitie.

Obrázok F



5. Stlačte parnú páku.

Obrázok G

Para uniká.

Regulácia množstva pary

Unikajúce množstvo pary sa reguluje pomocou prepínača množstva pary. Prepínač má tri polohy.

| | |
|--|-------------------------|
|  | Maximálne množstvo pary |
|  | Priemerné množstvo pary |
|  | Minimálne množstvo pary |

1. Prepínač množstva pary nastavte na požadované množstvo pary.
2. Stlačte parnú páku.
3. Pred čistením parnú pištoľ nasmerujte na utierku, až pokiaľ nebude para vystupovať rovnomerne.

Doplnenie vody

Ak nie je dostatok vody v nádrži na vodu, bliká LED dióda rýchlo načerveno a zaznie zvukový signál.

Upozornenie

Vodné čerpadlo naplňa parný kotol v intervaloch. Ak je plnenie úspešné, bliká LED indikátor rýchlo načerveno.

Upozornenie

Ak je v parnom kotle príliš málo vody, prípadne žiadna voda, zapne sa vodné čerpadlo a prečerpá vodu z nádrže na vodu do parného kotla. Plnenie môže trvať viac minút.

POZOR

Poškodenie prístroja

Nevhodná voda môže upchať dýzy resp. poškodiť indikátor výšky hladiny vody.

Nepoužívajte čistú destilovanú vodu. Používajte maximálne 50 % destilovanej vody zmiešanej s vodou z vodovodu.

Nenaplnňajte kondenzovanú vodu zo sušičky na prádlo.

Nenaplnňajte nahromadenú dažďovú vodu.

Nenaplnňajte žiadne čistiace prostriedky alebo iné prísady (napr. vône).

1. Nádrž na vodu naplňte vodou z vodovodu alebo zmesou vody z vodovodu a maximálne 50 % destilovanej vody. Prístroj je pripravený na použitie.

Vypnutie prístroja

1. Spínač prístroja nastavte na „OFF“.
- Obrázok M**
Prístroj je vypnutý.
2. Zatláčte parnú páku dovtedy, kým už nebude vystupovať žiadna para.
- Obrázok N**
Parný kotol je bez tlaku.
3. Posuňte detskú poistku späť. Parná páka je zablokovaná.
 4. Vytiahnite sieťovú zástrčku zo zásuvky.
 5. Vyprázdňte nádrž na vodu.

Vypláchnutie parného kotla

Parný kotol prístroja vypláchnite po každom desiatom naplnení nádrže.

1. Vypnite prístroj, pozrite si kapitolu *Vypnutie prístroja*.
2. Prístroj nechajte vychladnúť.
3. Vyprázdňte nádrž na vodu.
4. Príslušenstvo vyberte z priečinku pre príslušenstvo.

5. Otvorte údržbový uzáver. Na to musíte nasadiť otvorený koniec predžhovacej rúrky na údržbový uzáver, zaklapnúť do rozvodu a naskrutkovať.

Obrázok S

6. Parný kotol naplňte vodou a silno potraсте. Tým sa uvoľnia vápenné zvyšky, ktoré sa usadili na dne parného kotla.

7. Vodu úplne vyprázdňte z parného kotla.

Obrázok T

Vyprázdnenie parného kotla

Voda v bojleri sa môže vypustiť pomocou režimu CLE.

1. Odstráňte nádrž na vodu.
2. Zapnite prístroj.
3. Spínač pary stlačte 3-krát, kým nebude LED dióda blikáť nazeleno a nezaznie dlhé pípnutie.
4. Para je k dispozícii dovtedy, kým už nebude v parnom kotle žiadna voda.

Uschovanie prístroja

1. Predžhovacie trubice nasadte do veľkého držiaka na príslušenstvo.
2. Ručnú hubicu a dýzu s bodovým prúdom nasuňte na separátne predžhovacie trubice.
3. Veľkú kruhovú kefku upevnite na dýzu s bodovým prúdom.
4. Podlahovú hubicu zaveste do parkovacej polohy.

Obrázok P

5. Naviňte kábel a uschovajte ho v priečinku na príslušenstvo.

Obrázok R

6. Naviňte parnú hadicu a uschovajte ju v priečinku na príslušenstvo.

Obrázok Q

7. Malú kruhovú kefku a štrbinovú hubicu uschovajte v priečinku na príslušenstvo.
8. Skladujte ho na suchom mieste chránenom pred mrazom.

Dôležité pokyny pre použitie

Čistenie podlahových plôch

Pred použitím prístroja odporúčame podlahu poznamenať alebo povysávať. Takto sa podlaha už pred vlhkým čistením zbaví nečistôt a voľných častíc.

Osvieženie textílií

Pred ošetrovaním pomocou prístroja vždy skontrolujte znášanlivosť textílií na skrytom mieste: Textil naparte, nechajte vyschnúť a následne ho prekontrolujte na zmeny farby alebo tvaru.

Čistenie povrchov s úpravou alebo lakovaných povrchov

POZOR

Poškodené povrchy

Para môže uvoľniť vosk, politúru na nábytok, plastové povrchové úpravy alebo farbu a náhlejšky na hranách. Paru nesmerujte na lepené hrany, pretože by sa mohli uvoľniť náhlejšky.

Prístroj nepoužívajte na čistenie nezapečatených drevených alebo parketových podláh.

Prístroj nepoužívajte na čistenie lakovaných povrchov ani povrchov s plastovou povrchovou úpravou, ako napr. kuchynský a bytový nábytok, dvere alebo parkety.

1. Na čistenie týchto povrchov naparte na krátku dobu utierku a ňou vytríte povrchy.

Čistenie skla

POZOR

Prasknutie skla a poškodený povrch

Para môže poškodiť zapečatené miesta okenného rámu a pri nízkych vonkajších teplotách môže spôsobiť prútenia na povrchu okenných tabulí a tým prasknutie skla.

Paru nikdy nesmerujte na zapečatené miesta okenného rámu.

Okenné tabule zahrejte pri nízkych vonkajších teplotách tým, že celý povrch skla ľahko naparíte.

- Plochu okna vyčistíte ručnou hubicou a poťahom. Na stiahnutie vody použite stierku na okná alebo plochy poutierajte do sucha.

Použitie príslušenstva

Parná pištoľ

Parnú pištoľ je možné použiť pre nasledujúce oblasti použitia bez príslušenstva:

- Na odstraňovanie ľahkých záhybov z visiacich odevov: Odev naparujte zo vzdialenosti 10-20 cm.
- Na stieranie vlhkého prachu: Utiertku krátko naparte a poutierajte ňou nábytok.

Dýza s bodovým prúdom

Dýza s bodovým prúdom je vhodná na čistenie ťažko prístupných miest, škár, armatúr, odtokov, umývadiel, WC, žalúzií alebo radiátorov. Čím bližšie je dýza s bodovým prúdom k znečistenému miestu, o to vyšší je čistiaci účinok, pretože teplota a množstvo pary na výstupe dýzy sú najvyššie. Silné vápenné usadeniny je možné pred čistením parou ošetriť vhodným čistiacim prostriedkom. Čistiaci prostriedok nechajte pôsobiť cca 5 minút a potom ho odparte.

1. Dýzu s bodovým prúdom nasuňte na parnú pištoľ.

Obrázok G

Kruhovú kefku (malá)

Malá kruhová kefka je vhodná na čistenie odolných nečistôt. Prostredníctvom kefiiek je možné ľahko odstrániť odolné nečistoty.

POZOR

Poškodené povrchy

Kefa môže poškrabať citlivé plochy.

Nevhodné na čistenie citlivých plôch.

1. Malú kruhovú kefkou namontujte na dýzu s bodovým prúdom.

Obrázok H

Kruhovú kefku veľkú

Veľká kruhová kefa je vhodná na čistenie veľkých obľahých plôch, napr. umývadiel, sprchových vaničiek, vaní, kuchynských drezov atď.

POZOR

Poškodené povrchy

Kefa môže poškrabať citlivé plochy.

Nevhodné na čistenie citlivých plôch.

1. Veľkú kruhovú kefkou upevnite na dýzu s bodovým prúdom.

Obrázok H

Power dýza

Power dýza sa hodí na čistenie zatvrdnutých nečistôt a na vyfukovanie rohov, škár atď.

1. Power dýzu namontujte na dýzu s bodovým prúdom vhodnú pre kruhovú kefu.

Obrázok H

Štrbinová hubica

1. Štrbinová hubica sa používa na čistenie úzkych štrbín, napr. medzi okennými výklenkami a kľukatými miestami v stene.

Obrázok H

Ručná hubica

Ručná hubica je vhodná na čistenie malých umývateľných plôch, sprchových kabín a zrkadiel.

1. Ručnú hubicu nasuňte na parnú pištoľ rovnako ako dýzu s bodovým prúdom.

Obrázok G

2. Poťah natiahnite na ručnú hubicu.

Podlahová hubica

Podlahová hubica sa hodí na čistenie umývateľných povrchov stien a podláh, akými sú napr. kamenné dlažky, dlažba a PVC podlahy.

POZOR

Škody v dôsledku pôsobenia pary

Teplota a prevlhčenie môžu spôsobiť škody.

Pred použitím skontrolujte odolnosť voči teplu a pôsobeniu pary na nenápadnom mieste s malým množstvom pary.

Upozornenie

Zvyšky čistiaceho prostriedku alebo ošetrojúce emulzie na čistenej ploche môžu pri čistení parou viesť k šmuhám, ktoré ale pri viacnásobnom použití zmiznú.

Pred použitím prístroja odporúčame podlahu pozametať alebo povysávať. Takto sa podlaha už pred vlhkým čistením zbaví nečistôt a voľných častíc. Na silno znečistených povrchoch pracujte pomaly, aby mohla para pôsobiť dlhšie.

1. Predlžovacie trubice spojte s parnou pištoľou.

Obrázok I

2. Podlahovú hubicu nasuňte na predlžovaciu trubicu.

Obrázok J

3. Podlahovú handru upevnite k podlahovej hubici.
 - a) Podlahovú handru s páskami suchého zipsu smerujúcimi nahor umiestnite na podlahu.
 - b) Podlahovú hubicu umiestnite s miernym tlakom na podlahovú handru.

Obrázok K

Podlahová handra sama drží na podlahovej hubici prostredníctvom suchého zipsu.

Odobratie podlahovej handry

1. Nohu položte na jazyk podlahovej handry a podlahovú hubicu zdvihnite nahor.

Obrázok K

Upozornenie

Na začiatku je upínacia páska utierky na podlahu ešte veľmi silná a príp. sa dá len ťažko odstrániť z podlahovej hubice. Po niekoľkonásobnom použití a po vypratí utierky na podlahu sa táto dá ľahko odstrániť z podlahovej hubice a dosiahla optimálnu príhnavosť.

Zaparkovanie podlahovej hubice

1. Pri prerušení práce zaveste podlahovú hubicu na parkovaci držiak.

Obrázok P

Klzák na koberce

Pomocou klzáka na koberce je možné osviežiť koberce.

POZOR

Poškodenia kľzáka na koberce a koberca

Nečistoty na kľzáku na koberce, ako aj veľmi vysoké teploty a vlhkosť vzduchu môžu viesť k poškodeniu koberca.

Pred použitím okrem toho skontrolujte odolnosť voči pare a pôsobenie pary na koberec na nenápadnom mieste s malým množstvom pary.

Rešpektujte pokyny na čistenie výrobcu koberca.

Pred použitím kľzáka na koberce sa ubezpečte, že koberec bol povysávaný a flaky boli odstránené.

Pred použitím a po pracovných prestávkach možnú nahromadenú vodu (kondenzát) z prístroja odstráňte vypúšťaním pary do odtoku (bez handry na podlahu/s príslušenstvom).

Kľzák na koberce používajte len s handrou na podlahu nasadenou na podlahovej hubici.

Čistenie paru pri použití kľzáka na koberce vykonávajte pri nízkom parnom stupni.

Paru nesmerujte stále na jedno miesto (maximálne 5 sekúnd), aby ste zabránili silnému navlhčeniu a riziku poškodenia pôsobením teploty.

Kľzák na koberce nepoužívajte na koberce s vysokým vlasom.

Upevnenie kľzáka na koberce na podlahovú hubicu

1. Handru na podlahu upevnite na podlahovú hubicu, pozrite si kapitolu *Podlahová hubica*.

Obrázok K

2. Podlahovú hubicu miernym potlačením vsuňte do kľzáka na koberce a zaarutujte ju.

Obrázok L

3. Začnite s čistením koberca.

Odstránenie kľzáka na koberce z podlahovej hubice

⚠ UPOZORNENIE

Popáleniny na nohe

Kľzák na koberce sa pri napaarovaní môže prehriať.

Kľzák na koberce nepoužívajte a neodoberajte na boso alebo v otvorených sandáloch.

Kľzák na koberce používajte a odoberajte len vo vhodnej obuvi.

1. Lamelu kľzáka na koberce stlačte nadol špičkou pevnej topánky.

2. Podlahovú hubicu nadvihnite nahor.

Obrázok K

Prvé uvedenie napaarovacej žehličky do prevádzky

POZOR

Vecné škody vplyvom kondenzátu alebo vlhkosti

Pri žehlení môže na podlahu kvapkať kondenzovaná voda a poškodiť citlivé podlahové krytiny.

Žehlenie vykonávajte podľa možnosti na podlahovej krytine odolnej proti kondenzácii, napríklad na dlažbe alebo kamennej podlahe.

Pri citlivých podlahových krytinách je potrebné dbať na to, aby miesto, na ktoré môže odkvapkať kondenzovaná voda, bolo dostatočne chránené, napríklad podlahovou rohožkou neprepúšťajúcou vodu.

Upozornenie

Žehliaca platňa žehličky musí byť horúca, aby sa para na platni nekondenzovala a nekvapkala na žehlenené prádlo.

1. Dbajte na to, aby bola v parnom kotli parného čističa voda z vodovodu alebo zmes vody z vodovodu a maximálne 50 % destilovanej vody.

2. Zástrčku pre paru žehličky zastrčte do prípojky prístroja, až kým nezaklapne.

3. Parný čistič uveďte do prevádzky, pozrite si kapitolu *Zapnutie prístroja*.
4. Čakajte, kým nebude parný čistič pripravený na prevádzku.
5. Po zhasnutí oranžovej kontrolky je žehlička pripravená na použitie.
6. Kontrolka sa počas používania rozsvieti, keď sa žehlička nahrieva. Používanie sa počas nahrievania nesmie prerušiť.

Žehlenie s napaarovaním

Upozornenie

Odporúčame použiť žehliacu dosku KÄRCHER s aktívnym odsávaním pary. Táto žehliaca doska je optimálne prispôbena zakúpenému prístroju. Uľahčuje a urýchľuje žehlenie. V každom prípade by používaný žehliaci stól mal mať mriežkovú žehliacu plochu prepušťajúcu paru.

1. Dbajte na to, aby bola v parnom kotli parného čističa voda z vodovodu alebo zmes vody z vodovodu a maximálne 50 % destilovanej vody.
2. Zástrčku pre paru žehličky zastrčte do prípojky prístroja, až kým nezaklapne. Indikátor žehličky sa svieti naďalej nazeleno.
3. Parný čistič uveďte do prevádzky, pozrite si kapitolu *Zapnutie prístroja*.
4. Čakajte, kým nebude parný čistič pripravený na prevádzku.

Žehlenie s napaarovaním

S parou je možné žehliť všetky textilie. Citlivé látky alebo potlačé žehlíte na rubovej strane alebo podľa pokynov výrobcu.

POZOR

Poškodenie odevov

Nedodržanie údajov o žehlení na odevoch môže viesť k ich poškodeniu.

Dodržiavajte údaje o žehlení na odevoch.

Upozornenie

Vďaka pevnému a optimálnemu nastaveniu teploty je možné žehliť všetky žehliteľné textilie bez nutnosti ďalšieho nastavovania teploty.

Citlivé látky a potlačé vyhľadte pomocou pary aplikovanej na ich zadnú stranu, pričom zabráňte priamemu kontaktu so žehličkou. Vplyvom napaarovania vo vzdialenosti 2 - 3 cm od látky dôjde k narovnaniu vlákien.

Upozornenie

Žehlička je vybavená automatickým vypínaním, ktoré vypne spotrebič, ak nebol v pohybe dlhšie ako 5 minút. Toto automatické vypínanie zvyšuje bezpečnosť a šetrí energiu, pretože žehlička sa nepretržite nezahrieva. Žehlička sa zapne hneď, ako s ňou pohnete a začne sa zahrievať.

Upozornenie

Žehlička sa môže na napaarovanie záclon, závesov, odevov a pod. držať vo zvislej polohe.

1. Hneď ako oranžová kontrolka ohrevu žehličky zhasne, môžete začať žehliť.
2. Stlačte spínač pary na spodnej strane rukoväti. Para uniká dovtedy, kým je stlačený spínač.
3. Pred žehlením a po prestávkach parný ráz nasmerujte na utierku, až pokiaľ nebude para vystupovať rovnomerne.

Žehlenie na sucho

POZOR

Poškodenie prístroja

Nedostatok vody v parnom kotle vedie k poškodeniu prístroja

Zabezpečte, aby v parnom kotle bola voda.

POZOR

Poškodenie odevov

Nedodržanie údajov o žehlení na odevoch môže viesť k ich poškodeniu.

Dodržiavajte údaje o žehlení na odevoch.

Upozornenie

Vďaka pevnému a optimálnemu nastaveniu teploty je možné žehliť všetky žehliteľné textilie bez nutnosti ďalšieho nastavovania teploty.

Citlivé látky a potlače by sa nemali žehliť nasucho.

- Počkajte, kým zhasne kontrolka (oranžová) - ohrev. Žehlička je pripravená na žehlenie.

Ošetrovanie a údržba

Odvápnenie parného kotla

Upozornenie

Pretože sa v prístroji usadzuje vápnik, odporúčame prístroj odvápniiť po počte naplnení nádržky na vodu (NN=naplnenia nádržky), ktorý je uvedený v tabuľke.

| Rozsah tvrdosti | °dH | mmol/l | NN | |
|-----------------|-------------|---------|-----------|-----|
| I | mäkká | 0 – 7 | 0 – 1,3 | 100 |
| II | stredná | 7 – 14 | 1,3 – 2,5 | 90 |
| III | tvrdá | 14 – 21 | 2,5 – 3,8 | 75 |
| IV | veľmi tvrdá | >21 | > 3,8 | 50 |

Upozornenie

Vodohospodársky podnik alebo podniky verejných služieb vám poskytnú informáciu o tvrdosti vody z vodovodu.

POZOR

Poškodené povrchy

Odvápňovací roztok môže poškodiť citlivé povrchy.

Prístroj plňte a vyprázdňujte opatrne.

- Vypnite prístroj, pozrite si kapitolu *Vypnutie prístroja*.
- Prístroj nechajte vychladnúť.
- Vyprázdňte nádrž na vodu.
- Príslušenstvo vyberte z priechniku pre príslušenstvo.
- Otvorte údržbový uzáver. Na to musíte nasadiť otvorený koniec predlžovacej rúrky na údržbový uzáver, zaklapnúť do rozvodu a naskrutkovať.

Obrázok S

- Vodu úplne vyprázdňte z parného kotla.

Obrázok T

POZOR

Poškodenie prístroja spôsobené odvápnovacím prostriedkom

Nevhodný odvápnovací prostriedok, ako aj jeho chybné dávkovanie môžu poškodiť prístroj.

Používajte výlučne odvápnovacie prostriedky KÄR-CHER.

Použite 1 dávkováciu jednotku odvápnovacieho prostriedku na 0,5 l vody.

- Odvápňovací roztok používajte podľa pokynov.
- Odvápňovací roztok nalejte do parného kotla. Parný kotol nezatvárajte.
- Odvápňovací roztok nechajte pôsobiť cca 8 hodín.

- Odvápňovací roztok úplne vyprázdňte z parného kotla.

- V prípade potreby zopakujte proces odvápnovania.
- Parný kotol 2-krát alebo 3-krát vypláchnite studenou vodou, aby sa odstránili všetky zvyšky odvápnovacieho roztoku.

- Vodu úplne vyprázdňte z parného kotla.

Obrázok S

- Osušte držiak sieťového prípojného kábla.

- Údržbový uzáver zoskrutkujte s predlžovacou trubicou.

Ošetrovanie príslušenstva

(príslušenstvo - podľa rozsahu dodávky)

Upozornenie

Handry z mikrovlákna nie sú vhodné do sušičky.

Upozornenie

Pri praní handier dodržiavajte upozornenia na visačke na pranie. Nepoužívajte aviváž, aby handry dokázali dobre zachytávať nečistoty.

- Handry na podlahu a potahy perte v práčke maximálne na 60 °C.

Pomoc pri poruchách

Poruchy majú často jednoduchú príčinu, ktorú dokážete odstrániť sami pomocou nasledujúceho prehľadu. V prípade pochybností alebo pri poruchách, ktoré tu nie sú uvedené, sa obráťte na autorizovaný zákaznícky servis.

⚠ VÝSTRAHA

Nebezpečenstvo zásahu elektrickým prúdom a popálenia

Pokiaľ je prístroj pripojený na elektrickú sieť alebo ešte nie je vychladnutý, je odstraňovanie porúch nebezpečné.

Vytiahnite sieťovú zástrčku zo zásuvky.

Prístroj nechajte vychladnúť.

Znížené množstvo pary

Parný kotol je zanesený vodným kameňom.

- Odvápnite parný kotol.

LED dióda bliká rýchlo na červeno a zaznie zvukový signál

Žiadna voda vo vodnej nádrži.

- Naplňte nádrž na vodu.

Parná páka sa nedá stlačiť

Parná páka je zaistená detskou poistkou.

- Detskú poistku posuňte dopredu.

Parná páka je odblokovávaná.

Dlhá doba zohrievania

Parný kotol je zanesený vodným kameňom.

- Odvápnite parný kotol.

Veľké množstvo vystupujúcej vody

Parný kotol je zanesený vodným kameňom.

- Odvápnite parný kotol.

Parná žehlička „chrlí“ vodu

- Vypláchnite parný kotol parného čističa alebo ho odvápnite, pozrite si kapitolu *Odvápnite parný kotol*.

Po prestávkach v žehlení unikajú z parnej žehličky kvapky vody

Pri dlhších prestávkach v žehlení sa môže v rozvodoch pary kondenzovať para.

- Po prestávkach v žehlení parný ráz nasmerujte na utierku, až pokiaľ nebude para vystupovať rovnomerne.

Technické údaje

| | | SC 4 De- syFix Iron | SC 4 De- luxE Ea- syFix Iron Pre- mium |
|---------------------------------|-------|---------------------------|---|
| Električka prípojka | | | |
| Napätie | V | 220 - 240 | 220 - 240 |
| Fáza | ~ | 1 | 1 |
| Frekvencia | Hz | 50 | 50 |
| Stupeň ochrany | | IPX4 | IPX4 |
| Trieda ochrany | | I | I |
| Výkonové údaje prístroja | | | |
| Výkon ohrevu | W | 2200 | 2200 |
| Výkon ohrevu žehličky | W | 700 | 700 |
| Maximálny prevádzkový tlak | MPa | 0,42 | 0,42 |
| Doba zohrievania | min. | 3 | 3 |
| Trvalé naparovanie | g/min | 60 | 60 |
| Maximálny parný ráz | g/min | 150 | 150 |
| Objem | | | |
| Nádrž na vodu | l | 1,3 | 1,3 |
| Parný kotol | l | 0,5 | 0,5 |
| Rožmery a hmotnosti | | | |
| Hmotnosť (bez príslušenstva) | kg | 6,8 | 6,8 |
| Dĺžka | mm | 400 | 400 |
| Šírka | mm | 270 | 270 |
| Výška | mm | 300 | 300 |

Technické zmeny vyhradené.

Sadržaj

| | |
|-----------------------------------|-----|
| Opće napomene | 139 |
| Namjenska uporaba | 139 |
| Zaštita okoliša | 139 |
| Pribor i zamjenski dijelovi | 139 |
| Sadržaj isporuke | 139 |
| Jamstvo | 139 |
| Sigurnosni uređaji | 139 |
| Opis uređaja | 140 |
| Montaža | 140 |
| Rad | 141 |
| Važne napomene za primjenu | 142 |
| Uporaba pribora | 142 |
| Njega i održavanje | 144 |
| Pomoć u slučaju smetnji | 145 |
| Tehnički podaci | 145 |

Opće napomene



Prije prve uporabe Vašeg uređaja pročitajte ove originalne upute za rad i priložene Sigurnosne naputke. Postupajte u skladu s njima.

Čuvajte obje knjižice za kasniju uporabu ili za sljedećeg vlasnika.

Namjenska uporaba

Koristite uređaj isključivo za privatno kućanstvo. Uređaj je namijenjen za čišćenje s parom i može se koristiti s prikladnim priborom, kako je opisano u ovim uputama za rad. Sredstva za pranje nisu potrebna. Proučite sigurnosne napomene.

Zaštita okoliša



Ambalažni se materijali mogu reciklirati. Molimo odložite ambalažu na ekološki prihvatljiv način.



Električni i elektronički uređaji sadrže vrijedne reciklažne materijale, a često i sastavne dijelove poput baterija, punjivih baterija ili ulja koji kod neopisnog rukovanja ili nepravilnog odlaganja u otpad mogu predstavljati potencijalnu opasnost za ljudsko zdravlje i okoliš. Međutim, ti su sastavni dijelovi potrebni za pravilan rad uređaja. Uređaji koji su označeni ovim simbolom ne smiju se odlagati zajedno s kućnim otpadom.

Napomene o sastojcima (REACH)

Aktualne informacije o sastojcima pronađite na: www.kaercher.com/REACH

Pribor i zamjenski dijelovi

Koristite samo originalan pribor i originalne zamjenske dijelove jer oni jamče siguran i nesmetan rad uređaja. Informacije o priboru i zamjenskim dijelovima pronađite na www.kaercher.com.

Sadržaj isporuke

Sadržaj isporuke uređaja prikazan je na ambalaži. Kod raspakiravanja provjerite je li sadržaj potpun. U slučaju nedostatka pribora ili štete nastale prilikom transporta obavijestite svog prodavača.

Jamstvo

U svakoj zemlji vrijede jamstveni uvjeti koje je izdala nadležna organizacija za distribuciju. Moguće kvarove na Vašem uređaju popravljamo besplatno unutar jamstvenog roka ako je uzrok materijalna pogreška ili pogreška u proizvodnji. U slučaju koji podliježe jamstvu obratite se s potvrdom o plaćanju Vašem prodavaču ili sljedećoj ovlaštenoj lokaciji servisne službe. (vidi adresu na poledini)

Sigurnosni uređaji

⚠ OPREZ

Manjkavi ili izmijenjeni sigurnosni uređaji

Sigurnosni uređaji služe vašoj zaštiti.

Nikad ne mijenjajte sigurnosne uređaje i nemojte ih zaobilaziti.

Simboli na uređaju

(prema tipu uređaja)



Opasnost od opekline, površina uređaja postaje vruća tijekom rada



Opasnost od oparine uzrokovanih parom



Pročitajte upute za uporabu

Regulator tlaka

Regulator tlaka tijekom rada uređaja održava konstantni tlak u parnom kotlu što je to više moguće. Kada se postigne maksimalni radni tlak u parnom kotlu, grijanje se isključuje i ponovno se uključuje kad tlak u parnom kotlu padne zbog oduzimanja pare.

Sigurnosni termostat

Sigurnosni termostat sprječava pregrijavanje uređaja. U slučaju da zbog greške dođe do kvara regulatora tlaka i termostata kotla te pregrijavanja uređaja, sigurnosni termostat isključuje uređaj. Za resetiranje sigurnosnog termostata obratite se nadležnoj servisnoj službi KÄRCHER.

Termostat kotla

Termostat kotla isključuje grijanje u slučaju greške, npr. ako u parnom kotlu nema vode i dođe do porasta temperature u parnom kotlu.

Čim napunite vodu, uređaj je ponovno spreman za rad.

Zatvarač za održavanje

Zatvarač za održavanje zatvara parni kotao prema generiranom tlaku. Zatvarač za održavanje istovremeno je i pretlačni ventil. Ako je regulator tlaka neispravan te u parnom kotlu raste tlak pare, otvara se pretlačni ventil i para kroz zatvarač za održavanje izlazi van.

Prije ponovnog uključivanja uređaja obratite se nadležnoj servisnoj službi KÄRCHER.

Opis uređaja

U ovim uputama za rad opisuje se maksimalna oprema. Ovisno o modelu postoje razlike u sadržaju isporuke, vidi pakiranje.

Vidi slike na stranici sa slikama.

Slika A

- ① Priključak uređaja
- ② LED svjetla
- ③ Biračka sklopka
- ④ Ručka za nošenje
- ⑤ Pretinac za pribor
- ⑥ Spremnik za vodu
- ⑦ Priključni strujni kabel sa strujnim utikačem
- ⑧ Prikaz - položaj OFF
- ⑨ Minimalni stupanj pare
- ⑩ Srednji stupanj pare
- ⑪ Maksimalni stupanj pare
- ⑫ Sigurnosni zatvarač
- ⑬ Držač za odlaganje podnog nastavka
- ⑭ Upravljački kotačić
- ⑮ Parni pištolj
- ⑯ Poluga za paru
- ⑰ Tipka za deblokiranje
- ⑱ Zaštita za djecu
- ⑲ Parno crijevo
- ⑳ Parni utikač

- ㉑ Uskomlazna sapnica
- ㉒ Okrugla četka, mala
- ㉓ **Okrugla četka, velika
- ㉔ **Visokoučinska mlaznica
- ㉕ Četka za fuge
- ㉖ Ručni nastavak
- ㉗ Prevlaka od mikrovlakana za ručni nastavak
- ㉘ Produžne cijevi (2 komada)
- ㉙ Tipka za deblokiranje
- ㉚ Podni nastavak
- ㉛ Čičak spojnica
- ㉜ Krpa od mikrovlakana za pranje poda (1 komad)
- ㉝ **Krpa za pod od mikrovlakana (2 komada)
- ㉞ **Klizač za sagove
- ㉟ Sredstvo za uklanjanje kamenca
- ⓫ Parno glačalo
- ⓬ Indikator narančast - grije
- ⓭ Parna sklopka s donje strane
- ⓮ Parni utikač

**SC 4 Deluxe EasyFix Iron Premium

Montaža

Montaža pribora

1. Otvorite poklopac priključka uređaja.
Slika B
2. Parni utikač gurnite u priključak uređaja tako da se čujno uglati.
Slika B
3. Otvoreni kraj pribora natakните na parni pištolj, sve dok se tipka za deblokiranje parnog pištolja ne uglati.
Slika G
4. Otvoreni kraj pribora natakните na uskomlaznu sapnicu.
Slika H
5. Produžne cijevi spojite s parnim pištoljem.
 - a Prvu produžnu cijev natakните na parni pištolj, sve dok se tipka za deblokiranje parnog pištolja ne uglati.
Spojna cijev je spojena.
 - b Drugu produžnu cijev natakните na prvu produžnu cijev.
Spojne cijevi su spojene.**Slika I**
6. Pribor i/ili podni nastavak natakните na slobodan kraj produžne cijevi.
Slika J
Pribor je spojen.

Odvajanje pribora

1. Zaštitu za djecu gurnite prema natrag.
Poluga za paru je blokirana.
2. Pritisnite poklopac priključka uređaja prema dolje i izvucite parni utikač iz priključka uređaja.
3. Pritisnite tipku za deblokiranje i razdvojite dijelove.
Slika O

Rad

Punjenje vode

Spremnik za vodu u svakom se trenutku može skinuti radi punjenja ili napuniti izravno na uređaju.

PAŽNJA

Oštećenja uređaja

Zbog korištenja neprikladne vode može doći do začepljenja sapnica odnosno do oštećenja prikaza razine vode.

Nemojte puniti čistu destiliranu vodu. Koristite maksimalno 50 % destilirane vode pomiješane s vodovodnom vodom.

Nemojte puniti kondenziranu vodu iz sušilice rublja.

Nemojte puniti sakupljenu kišnicu.

Ne punite nikakva sredstva za pranje ili druge dodatke (npr. mirise).

Skidanje spremnika za vodu radi punjenja

1. Spremnik za vodu povucite okomito prema gore.
Slika C
2. Spremnik za vodu napunite okomito vodom iz slavine ili mješavinom vode iz slavine i najviše 50% destilirane vode.
3. Umetnite spremnik za vodu i pritišćite ga prema dolje dok se ne uglati.

Punjenje spremnika za vodu izravno na uređaju

1. U otvor za punjenje spremnika za vodu do oznake „MAX” ulijte vodovodnu vodu ili iz posude ulijte mješavinu vodovodne vode i maksimalno 50 % destilirane vode.

Slika D

Uključivanje uređaja

Napomena

Ako u parnom kotlu nema vode ili ima premalo vode, pokreće se pumpa za vodu i transportira vodu iz spremnika za vodu u parni kotao. Postupak punjenja može trajati nekoliko minuta.

Napomena

Uređaj svakih 60 sekundi nakratko zatvara ventil, a pritom se može čuti tihi klik. Zatvaranje sprječava blokiranje ventila. To ne utječe na ispušt pare.

1. Uređaj postavite na čvrstu podlogu.
2. Utaknite strujni utikač u utičnicu.
3. Okrenite biračku sklopku iz položaja OFF u područje za podešavanje pare.

Slika E

LED traka svijetli crveno i polako se gasi

4. Nakon oko 3 minute LED svjetlo neprekidno svijetli zeleno. Uređaj je spreman za rad.

Slika F



5. Pritisnite polugu za paru.

Slika G

Para izlazi.

Regulacija količine pare

Količina pare koja izlazi regulira se biračkom sklopkom za količinu pare. Biračka sklopka ima tri položaja.

| | |
|--|--------------------------|
|  | Maksimalna količina pare |
|  | Srednja količina pare |



Minimalna količina pare

1. Stavite biračku sklopku za količinu pare na željenu količinu pare.
2. Pritisnite polugu za paru.
3. Prije čišćenja parni pištolj usmjerite na krpu, sve dok para ne počne ravnomjerno izlaziti.

Dopunjavanje vode

Ako u spremniku za vodu nema dovoljno vode, LED svjetlo brzo treperi crveno i oglašava se zvučni signal.

Napomena

Pumpa za vodu u intervalima puni parni kotao. Ako je punjenje uspješno, LED svjetlo brzo treperi crveno.

Napomena

Ako u parnom kotlu nema vode ili ima premalo vode, pokreće se pumpa za vodu i transportira vodu iz spremnika za vodu u parni kotao. Postupak punjenja može trajati nekoliko minuta.

PAŽNJA

Oštećenja uređaja

Zbog korištenja neprikladne vode može doći do začepljenja sapnica odnosno do oštećenja prikaza razine vode.

Nemojte puniti čistu destiliranu vodu. Koristite maksimalno 50 % destilirane vode pomiješane s vodovodnom vodom.

Nemojte puniti kondenziranu vodu iz sušilice rublja.

Nemojte puniti sakupljenu kišnicu.

Ne punite nikakva sredstva za pranje ili druge dodatke (npr. mirise).

1. Spremnik za vodu napunite vodom iz slavine ili mješavinom vode iz slavine i najviše 50 % destilirane vode.

Uređaj je spreman za rad.

Isključivanje uređaja

1. Sklopku uređaja stavite u položaj „OFF” (ISKLJ.).

Slika M

Uređaj je isključen.

2. Pritišćite polugu za paru sve dok para ne prestane izlaziti.

Slika N

Parni kotao je rastlačen.

3. Zaštitu za djecu gurnite prema natrag.

Poluga za paru je blokirana.

4. Izvucite strujni utikač iz utičnice.

5. Ispraznite spremnik za vodu.

Ispiranje parnog kotla

Parni kotao uređaja isperite nakon svakog desetog punjenja spremnika.

1. Isključivanje uređaja, vidi poglavlje *Isključivanje uređaja*.
2. Ostavite uređaj da se ohladi.
3. Ispraznite spremnik za vodu.
4. Izvadite pribor iz pretinca za pribor.
5. Otvorite zatvarač za održavanje. U tu svrhu otvoreni kraj produžne cijevi postavite na zatvarač za održavanje, uglavite ga u vodilicu i otvorite zakretanjem.

Slika S

6. Napunite parni kotao vodom i snažno njime zamahnite naprijed-natrag. Na taj se način oslobađaju ostaci kamenca koji su se nataložili na dnu parnog kotla.

7. Potpuno ispuštite vodu iz parnog kotla.

Slika T

Praženje parnog kotla

Voda u kotlu može se ispustiti pomoću načina rada CLE:

1. Uklonite spremnik za vodu.
2. Uključite uređaj.
3. Pritisnite parnu sklopku 3 puta dok LED svjetlo ne treperi zeleno i dok se ne oglasi dugi zvučni signal.
4. Para je dostupna sve dok više nema vode u parnom kotlu.

Čuvanje uređaja

1. Produžne cijevi umetnite u veliki držač pribora.
 2. Stavite ručni nastavak i uskomlaznu sapnicu na po 1 produžnu cijev.
 3. Pričvrstite veliku okruglu četku na uskomlaznu sapnicu.
 4. Podni nastavak objesite u držač za odlaganje.
- Slika P**
5. Namotajte kabel i stavite ga u pretinac za pribor.
- Slika R**
6. Namotajte parni kabel i stavite ga u pretinac za pribor.
- Slika Q**
7. Malu okruglu četku i četku za fuge stavite u pretinac za pribor.
 8. Uređaj čuvajte na suhom mjestu zaštićenom od mraza.

Važne napomene za primjenu

Čišćenje podnih površina

Preporučamo da prije primjene uređaja pometete ili usisate pod. Na taj se način već prije mokrog čišćenja s poda uklanjaju prljavština i slobodne čestice.

Osvježavanje tekstila

Prije svakog tretiranja s uređajem na skrivenom mjestu ispitajte postojanost tekstila: Tekstil naporite, ostavite da se osuši te nakon toga provjerite je li došlo do promjene boje ili oblika.

Čišćenje premazanih ili lakiranih površina

PAŽNJA

Oštećene površine

Para može rastopiti vosak, laštilo za namještaj, plastične premaze ili boju te uzrokovati odvajanje obloge za zaštitu od rubova namještaja.

Ne usmjeravajte paru na lijepljene rubove jer može doći do odvajanja obloge za zaštitu od rubova namještaja. Ne koristite uređaj za čišćenje nelakiranih drvenih ili parketnih podova.

Ne upotrebljavajte uređaj za čišćenje lakiranih površina ili površina s plastičnom oblogom, kao što je npr. kuhinjski ili sobni namještaj, vrata ili parketi.

1. Za čišćenje tih površina kratko naporite krpu i njome prebršite površine.

Čišćenje stakla

PAŽNJA

Lom stakla i oštećena površina

Para može oštetiti zavrtnjena mjesta na prozorskom okviru te pri niskim vanjskim temperaturama dovesti do naprezanja na površinama prozorskih stakala i time uzrokovati lom stakla.

Ne usmjeravajte paru prema zavrtnjenim mjestima prozorskog okvira.

Pri niskim vanjskim temperaturama zagrijte prozorska stakla tako da cjelokupnu površinu stakla lagano naporite.

- Površinu prozora očistite pomoću ručnog nastavka i prevlake. Za uklanjanje vode upotrijebite gumu za brisanje prozora ili obrišite površine.

Uporaba pribora

Parni pištolj

Parni pištolj može se upotrijebiti za sljedeća područja primjene bez pribora:

- Za uklanjanje lagano izgužvanih mjesta s odjevnih predmeta obješenih na vješalici: Odjevni predmet parite s udaljenosti od 10 - 20 cm.
- Za vlažno brisanje prašine: Kratko naporite krpu i njome prebršite namještaj.

Uskomlazna sapnica

Uskomlazna sapnica prikladna je za čišćenje teško dostupnih mjesta, sljubnica, armatura, odvoda, umivaonika, WC-a, rebrenica ili grijaćih tijela. Što je uskomlazna sapnica bliže onečišćenom mjestu, to je veća njezina djelotvornost čišćenja, s obzirom da su temperatura i količina pare najveći na izlazu sapnice. Debelo nataloženi kamenac može se prije čišćenja parom tretirati prikladnim sredstvom za čišćenje. Pusite da sredstvo za čišćenje djeluje oko 5 minuta i nakon toga ga naporite.

1. Uskomlaznu sapnicu nataknite na parni pištolj.

Slika G

Okrugla četka (mala)

Mala okrugla četka prikladna je za čišćenje tvrdokorne prljavštine. Četkanjem se tvrdokorna prljavština lakše uklanja.

PAŽNJA

Oštećene površine

Četka može izgubiti osjetljive površine.

Nije prikladna za čišćenje osjetljivih površina.

1. Malu okruglu četku montirajte na uskomlaznu sapnicu.

Slika H

Okrugla četka, velika

Velika okrugla četka prikladna je za čišćenje velikih zaobljenih površina, npr. umivaonika, tuš-kada, kada, sudopera itd.

PAŽNJA

Oštećene površine

Četka može izgubiti osjetljive površine.

Nije prikladna za čišćenje osjetljivih površina.

1. Pričvrstite veliku okruglu četku na uskomlaznu sapnicu.

Slika H

Visokoučinska mlaznica

Visokoučinska mlaznica je prikladna za čišćenje tvrdokorne prljavštine i ispuhivanje kutova, fuga itd.

1. Montirajte visokoučinsku mlaznicu na uskomlaznu sapnicu prikladnu za okruglu četku.

Slika H

Četka za fuge

1. Četka za fuge se koristi za čišćenje uskih proreza, npr. između prozorskih niša i ručica u zidu.

Slika H

Ručni nastavak

Ručni nastavak prikladan je za čišćenje malih perivih površina, kabina za tuširanje i zrcala.

1. Ručni nastavak na odgovarajući način s obzirom na uskomlaznu sapnicu natakните na parni pištolj.

Slika G

2. Preko ručnog nastavka navucite prevlaku.

Podni nastavak

Podni nastavak prikladan je za čišćenje perivih zidnih i podnih obloga, npr. kamenih podova, pločica i podova od PVC-a.

PAŽNJA

Oštećenja uslijed djelovanja pare

Vrućina i vlažnost mogu prouzročiti oštećenja.

Prije primjene na neuočljivom mjestu s najmanjom količinom pare ispitajte postojanost na vrućinu i djelovanje pare.

Napomena

Ostaci sredstva za čišćenje ili emulzija za njegu na čišćenim površinama mogu prilikom čišćenja parom dovesti do nastajanja tragova koji nestaju nakon višekratne primjene.

Preporučamo da prije primjene uređaja pometete ili usišete pod. Na taj se način već prije mokrog čišćenja s poda uklanjaju prljavština i slobodne čestice. Na jako prljavim mjestima radite polako, kako bi para mogla dulje djelovati.

1. Produžne cijevi spojite s parnim pištoljem.

Slika I

2. Podni nastavak natakните na produžnu cijev.

Slika J

3. Krpu za pranje poda pričvrstite na podni nastavak.
 - a Krpu za pranje poda položite na pod sa čičak trakama okrenutima prema gore.
 - b Podni nastavak uz lagani pritisak postavite na krpu za pranje poda.

Slika K

Zahvaljujući čičak spoju krpa za pranje poda samostalno prijanja na podnom nastavku.

Skidanje krpe za pranje poda

1. Stavite jednu nogu na nožnu traku krpe za pranje poda i podni nastavak podignite prema gore.

Slika K

Napomena

Na početku je čičak traka još vrlo jaka i ponekad se teško skida s podnog nastavka. Nakon nekoliko uporaba i pranja krpe za pranje poda, krpa će se moći jednostavno skinuti s podnog nastavka i postigla je optimalno prijanjanje.

Parkiranje podnog nastavka

1. Kod prekida rada podni nastavak objesite u držač za odlaganje.

Slika P

Klizač za sagove

Pomoću klizača za sagove sagovi se mogu osvežiti.

PAŽNJA

Oštećenja na klizaču za sagove i na sagu

Nečistoće na klizaču za sagove, kao i vrućina te vlažnost, mogu prouzročiti oštećenja na sagu.

Osim toga, prije primjene na neuočljivom mjestu s najmanjom količinom pare ispitajte postojanost na vrućinu i djelovanje pare na sag.

Obratite pozornost na upute za čišćenje proizvođača saga.

Pobrinite se da je sag prije uporabe klizača za sagove usisan te da su mrlje uklonjene.

Prije uporabe i nakon stanki u radu otparavanjem u odvod (bez krpe za pranje poda / s priborom) uklonite moguće nakupine vode (kondenzata) u uređaju.

Upotrebļavajte klizač za sagove samo s krpom za pranje poda na podnom nastavku.

Pri uporabi klizača za sagove čistite parom s niskim stupnjem pare.

Kako bi se izbjeglo jako vlaženje i opasnost od oštećenja uslijed djelovanja temperature ne usmjeravajte paru kontinuirano na jedno mjesto (maksimalno 5 sekundi). Ne upotrebļavajte klizač za sagove na sagovima visoke flore.

Pričvršćivanje klizača za sagove na podnom nastavku

1. Pričvrstite krpu za pranje poda na podnom nastavku, vidi poglavlje *Podni nastavak*.
Slika K
2. Podni nastavak laganim pritiskom umetnite u uglatu te u klizaču za sagove.
Slika L
3. Počnite sa čišćenjem sagova.

Skidanje klizača za sagove s podnog nastavka

△ OPREZ

Opeklina na stopalu

Klizač za sagove može se zagrijati prilikom parenja.

Ne rukujte klizačem za sagove i ne skidajte ga bosim nogama ili s otvorenim sandalama.

Klizačem za sagove rukujte i skidajte ga samo obučeni prikladnom obućom.

1. Pritisnite preklop klizača za sagove vrhom čvrstih cipela prema dolje.
2. Podni nastavak podignite prema gore.

Slika K

Prvo puštanje u rad parnog glačala

PAŽNJA

Materijalne štete uslijed kondenzata ili vlage

Prilikom glačanja kondenzat može kapati na pod i oštetiti osjetljive podne obloge.

Ako je moguće, glačajte na podnoj oblozi koja nije osjetljiva na kondenzat, na primjer na pločicama ili kamenom podu.

U slučaju osjetljivih podnih obloga, pazite da je područje gdje kondenzat može kapati na odgovarajući način zaštićeno, na primjer voodootpornom podnom prostirkom.

Napomena

Ploča glačala mora biti vruća da ne bi došlo do kondenziranja pare na ploči i kapanja na rublje za glačanje.

1. Pazite da u parnom kotlu parnog čistača ima vode iz slavine ili mješavine vode iz slavine i najviše 50% destilirane vode.
2. Parni utikač glačala utaknite u priključak uređaja dok se čujno ne uglati.
3. Puštanje parnog čistača u rad, vidi poglavlje *Uključivanje uređaja*.
4. Pričekajte dok parni čistač ne bude spreman za rad.
5. Glačalo je spremno za upotrebu čim se isključi narančasti indikator.
6. Indikator se uključuje tijekom uporabe kada se glačalo zagrijava. Primjena se ne smije prekidati tijekom zagrijavanja.

Glačanje parom

Napomena

Preporučujemo uporabu stola za glačanje KÄRCHER s aktivnim usisavanjem pare. Ovaj je stol za glačanje optimalno prilagođen uređaju. Stol olakšava i ubrzava po-

stupak glačanja. U svakom slučaju, korišteni stol za glačanje treba imati paropropusnu površinu za glačanje u obliku mrežice.

1. Pazite da u parnom kotlu parnog čistača ima vode iz slavine ili mješavine vode iz slavine i najviše 50% destilirane vode.
2. Parni utikač glačala utaknite u priključak uređaja dok se čujno ne uglati. Prikaz glačala i dalje svijetli zeleno.
3. Puštanje parnog čistača u rad, vidi poglavlje *Uključivanje uređaja*
4. Pričekajte dok parni čistač ne bude spreman za rad.

Glačanje parom

Sve se tkanine mogu glačati parom. Osjetljive tkanine ili otiske na poleđini glačajte po potrebi prema uputama proizvođača.

PAŽNJA

Oštećenja odjeće

Nepridržavanje naputaka o glačanju koji se nalaze na odjevnom predmetu može rezultirati oštećenjem odjevnog predmeta.

Pridržavajte se naputaka o glačanju na odjevnom predmetu.

Napomena

Uz fiksnu, optimalnu postavku temperature, sav se tekstil za glačanje može glačati bez dodatnog namještanja temperature.

Osjetljive tkanine i otiske glačajte na obrtnoj strani parom bez izravnog kontakta s glačalom. Vlakna se nježno ispravljaju parenjem na udaljenosti od 2 - 3 cm od tkanine.

Napomena

Glačalo je opremljeno automatskim isključivanjem koje isključuje uređaj ako nije pomaknut dulje od 5 minuta. Ovo automatsko isključivanje povećava sigurnost i šteti energiju jer se glačalo ne zagrijava stalno. Čim ga pomaknete, glačalo će se ponovno uključiti i započeti sa zagrijavanjem.

Napomena

Za parenje zavjesa, odjeće itd. glačalo se može držati okomito.

1. Čim se narančasti indikator grijanja glačala isključi, možete početi s glačanjem.
2. Pritisnite parnu sklopku s donje strane ručke. Para izlazi tako dugo dok prekidač držite pritisnutim.
3. Prije glačanja i nakon stanki u glačanju mlaz pare usmjerite na krpu, sve dok para ne počne ravnomjerno izlaziti.

Suho glačanje

PAŽNJA

Oštećenja uređaja

Nedostatak vode u parnom kotlu dovodi do oštećenja uređaja

Uvjerite se da u parnom kotlu ima vode.

PAŽNJA

Oštećenja odjeće

Nepridržavanje naputaka o glačanju koji se nalaze na odjevnom predmetu može rezultirati oštećenjem odjevnog predmeta.

Pridržavajte se naputaka o glačanju na odjevnom predmetu.

Napomena

Uz fiksnu, optimalnu postavku temperature, sav se tekstil za glačanje može glačati bez dodatnog namještanja temperature.

Osjetljive tkanine i aplikacije ne bi se trebale glačati suho.

- Pričekajte da se ugasi indikator (narančasta) grijanja glačala.
Glačalo je spremno za glačanje.

Njega i održavanje

Uklanjanje kamenca iz parnog kotla

Napomena

S obzirom da se u uređaju nakuplja kamenac, preporučamo da uklonite kamenac iz uređaja nakon određenog broja punjenja spremnika za vodu navedenog u tablici (PS = punjenja spremnika).

| Područje tvrdoće vode | | °dH | mmol/l | PS |
|-----------------------|---------------|---------|-----------|-----|
| I | meka | 0 – 7 | 0 – 1,3 | 100 |
| II | srednje tvrda | 7 – 14 | 1,3 – 2,5 | 90 |
| III | tvrda | 14 – 21 | 2,5 – 3,8 | 75 |
| IV | vrlo tvrda | > 21 | > 3,8 | 50 |

Napomena

Komunalni odjel za gospodarenje vodom ili gradske komunalije daju informacije o tvrdoći vodovodne vode.

PAŽNJA

Oštećene površine

Otopina sredstva za uklanjanje kamenca može oštetiti osjetljive površine.

Pri punjenju i pražnjenju uređaja postupajte oprezno.

1. Isključite uređaj, vidi poglavlje *Isključivanje uređaja*.
2. Ostavite uređaj da se ohladi.
3. Ispraznite spremnik za vodu.
4. Izvadite pribor iz pretinca za pribor.
5. Otvorite zatvarač za održavanje. U tu svrhu otvoreni kraj produžne cijevi postavite na zatvarač za održavanje, uglatite ga u vodilicu i otvorite zakretanjem.

Slika S

6. Potpuno ispuštite vodu iz parnog kotla.

Slika T

PAŽNJA

Oštećenje uređaja sredstvom za uklanjanje kamenca

Neprikladno sredstvo za uklanjanje kamenca, kao i pogrešno doziranje sredstva za uklanjanje kamenca može oštetiti uređaj.

Upotrebjavajte isključivo sredstvo za uklanjanje kamenca KÄRCHER.

Upotrijebite 1 jedinicu za doziranje sredstva za uklanjanje kamenca na 0,5 l vode.

7. Otopinu sredstva za uklanjanje kamenca koristite prema uputama.
8. Otopinu sredstva za uklanjanje kamenca napunite u parni kotao. Ne zatvarajte parni kotao.
9. Ostavite otopinu sredstva za uklanjanje kamenca da djeluje oko 8 sati.
10. Potpuno ispuštite otopinu sredstva za uklanjanje kamenca.
11. Po potrebi ponovite postupak uklanjanja kamenca.
12. Isperite parni kotao 2 ili 3 puta hladnom vodom kako biste uklonili sve ostatke otopine sredstva za uklanjanje kamenca.
13. Potpuno ispuštite vodu iz parnog kotla.

Slika S

14. Osušite držač kabela za priključak na električnu mrežu.

15. Zatvarač za održavanje zavrtnite pomoću produžne cijevi.

Njega pribora

(pribor - ovisno o sadržaju isporuke)

Napomena

Krpe od mikrovlakana nisu namijenjene za sušenje u sušilici rublja.

Napomena

Za pranje krpa pridržavajte se napomena na etiketi za održavanje. Ne upotrebljavajte omekšivač, kako bi krpe mogle dobro upijati prljavštinu.

1. Krpe za pranje poda i prevlake perite pri maksimalno 60 °C u perilici rublja.

Pomoć u slučaju smetnji

Smetnje često imaju jednostavne uzroke koje možete sami ukloniti uz pomoć pregleda u nastavku. Ako niste sigurni ili ako smetnje nisu ovdje navedene, obratite se ovlaštenoj servisnoj službi.

⚠ UPOZORENJE

Opasnost od strujnog udara i opekline

Uklanjanje smetnji opasno je sve dok je uređaj priključen na strujnu mrežu ili ako se još nije ohladio.

Izvučite strujni utikač.

Ostavite uređaj da se ohladi.

Smanjena količina pare

Na parnom kotlu se nalaze naslage kamenca.

- Uklonite kamenac iz parnog kotla.

LED svjetlo treperi brzo crveno i oglašava se zvučni signal

Nema vode u spremniku za vodu.

- Napunite spremnik za vodu.

Poluga za paru ne može se pritisnuti

Poluga za paru osigurana je zaštitom za djecu.

- Zaštitu za djecu gurnite prema naprijed.

Poluga za paru je deblokirana.

Dugo vrijeme zagrijavanja

Na parnom kotlu se nalaze naslage kamenca.

- Uklonite kamenac iz parnog kotla.

Jako istjecanje vode

Na parnom kotlu se nalaze naslage kamenca.

- Uklonite kamenac iz parnog kotla.

Parno glačalo „pljučka” vodu

- Isperite parni kotao parnog čistača ili uklonite kamenac iz njega, vidi poglavlje *Uklonite kamenac iz parnog kotla*.

Nakon stanki u glačanju iz parnog glačala izlaze kapljice vode

Kod duljih stanki u glačanju može doći do kondenzacije pare u vodu pare.

- Nakon stanki u glačanju mlaz pare usmjerite na rupu, sve dok para ne počne ravnomjerno izlaziti.

Tehnički podaci

| | SC 4 De-luxe EasyFix Iron | SC 4 De-luxe EasyFix Iron Premium |
|--|---------------------------|-----------------------------------|
|--|---------------------------|-----------------------------------|

Električni priključak

| | | | |
|---------------|----|-----------|-----------|
| Napon | V | 220 - 240 | 220 - 240 |
| Faza | ~ | 1 | 1 |
| Frekvencija | Hz | 50 | 50 |
| Vrsta zaštite | | IPX4 | IPX4 |
| Klasa zaštite | | I | I |

Podaci o snazi uređaja

| | | | |
|------------------------|--------|------|------|
| Ogrjevna snaga | W | 2200 | 2200 |
| Ogrjevna snaga glačala | W | 700 | 700 |
| Maksimalni radni tlak | MPa | 0,42 | 0,42 |
| Vrijeme zagrijavanja | minute | 3 | 3 |

| | | | |
|----------------------|-------|-----|-----|
| Trajno parenje | g/min | 60 | 60 |
| Maksimalni mlaz pare | g/min | 150 | 150 |

Količina punjenja

| | | | |
|------------------|---|-----|-----|
| Spremnik za vodu | l | 1,3 | 1,3 |
| Parni kotao | l | 0,5 | 0,5 |

Dimenzije i težine

| | | | |
|----------------------|----|-----|-----|
| Težina (bez pribora) | kg | 6,8 | 6,8 |
| Duljina | mm | 400 | 400 |
| Širina | mm | 270 | 270 |
| Visina | mm | 300 | 300 |

Pridržano pravo na tehničke izmjene.

Sadržaj

| | |
|-----------------------------------|-----|
| Opšte napomene..... | 145 |
| Namenska upotreba..... | 146 |
| Zaštita životne sredine..... | 146 |
| Pribor i rezervni delovi..... | 146 |
| Obim isporuke..... | 146 |
| Garancija..... | 146 |
| Sigurnosni uređaji..... | 146 |
| Opis uređaja..... | 146 |
| Montaža..... | 147 |
| Rad..... | 147 |
| Važne instrukcije za primenu..... | 148 |
| Upotreba pribora..... | 149 |
| Nega i održavanje..... | 151 |
| Pomoć u slučaju smetnji..... | 151 |
| Tehnički podaci..... | 152 |

Opšte napomene



Pre prve upotrebe, pročitajte originalna uputstva za upotrebu i priložene bezbednosne instrukcije. Postupajte u skladu sa tim.

sačuvajte obe knjžice za buduću upotrebu ili sledeće vlasnike.

Sačuvajte obe knjžice za buduću upotrebu ili sledeće vlasnike.

Namenska upotreba

Uređaj koristite isključivo za privatno domaćinstvo. Uređaj je namenjen za čišćenje parom i može da se koristi sa odgovarajućim priborom, kao što je opisano u ovom uputstvu za rad. Nisu potrebni deterdženti. Obratite pažnju na sigurnosne napomene.

Zaštita životne sredine



Ambalaža može da se reciklira. Pakovanja odložite u otpad na ekološki način.



Električni i elektronski uređaji sadrže dragocene materijale koji se mogu reciklirati, a često i sastavne delove kao što su baterije, akumulatori ili ulje koji, u slučaju pogrešnog rukovanja ili pogrešnog odlaganja u otpad mogu da predstavljaju potencijalnu opasnost za zdravlje ljudi i životnu sredinu. Međutim, ovi sastavni delovi su neophodni za pravilan rad uređaja. Uređaji označeni ovim simbolom ne smeju da se odlažu u kućni otpad.

Napomene o sastojcima (REACH)

Aktuelne informacije o sastojcima možete pronaći na: www.kaercher.com/REACH

Pribor i rezervni delovi

Koristite samo originalni pribor i originalne rezervne delove pošto oni garantuju bezbedan rad i rad bez smetnji na uređaju.

Informacije o priboru i rezervnim delovima možete pronaći na www.kaercher.com.

Obim isporuke

Obim isporuke uređaja je prikazan na pakovanju. Prilikom otpakivanja proverite da li je sadržaj potpun. Ukoliko nedostaje pribor ili u slučaju štete nastale prilikom transporta obavestite vašeg distributera.

Garancija

U svakoj zemlji važe uslovi garancije koje je izdala naša nadležna distributivna organizacija. Bilo kakve smetnje na uređaju otklanjamo besplatno u garantnom roku, ukoliko je uzrok smetnje greška u materijalu ili proizvodnji. U slučaju koji podleže garanciji obratite se sa računom vašem distributeru ili narednoj ovlašćenoj lokaciji servisne službe.

(Adresu vidi na poledini)

Sigurnosni uređaji

⚠ OPREZ

Sigurnosni uređaji koji ne postoje ili su izmenjeni

Sigurnosni uređaji služe za vašu zaštitu.

Nikada nemojte menjati ili zaobilaziti sigurnosne uređaje.

Simboli na uređaju

(U zavisnosti od tipa uređaja)

| | |
|--|--|
| | Opasnost od opekotina, površina uređaja postaje vruća tokom rada |
| | Opasnost od opekotina usled pare |
| | Pročitati uputstvo za rad |

Regulator pritiska

Regulator pritiska održava pritisak u parnom kotlu tokom rada po mogućnosti konstantnim. Grejanje se isključuje prilikom dostizanja maksimalnog radnog pritiska u parnom kotlu, a ponovo se uključuje u slučaju pada pritiska u parnom kotlu kao posledica trošenja pare.

Sigurnosni termostat

Sigurnosni termostat sprečava pregrevanje uređaja. Ako dođe do ispada u radu regulatora pritiska i termostata kotla, te ako se uređaj pregreje, sigurnosni termostat isključuje uređaj. Za resetovanje sigurnosnog termostata obratite se nadležnoj servisnoj službi kompanije KÄRCHER.

Termostat kotla

Termostat kotla u slučaju greške isključuje grejanje, npr. kada nema vode u parnom kotlu i kada temperatura u parnom kotlu raste.

Čim dopunite vodu, uređaj je ponovo spreman za upotrebu.

Zatvarač za održavanje

Zatvarač za održavanje zatvara parni kotao od pritiska pare koji se stvara. Zatvarač za održavanje je istovremeno i ventil natpritiska. Ako je regulator pritiska u kvaru i u parnom kotlu dođe do povećanja pritiska pare, onda se otvara ventil natpritiska i para izlazi napolje preko zatvarača za održavanje.

Pre ponovnog uključivanja uređaja obratite se nadležnoj servisnoj službi kompanije KÄRCHER.

Opis uređaja

U ovom uputstvu za rad je opisana maksimalna opremljenost uređaja. U zavisnosti od modela, postoje razlike u obimu isporuke, pogledati pakovanje.

Slike vidi na stranici sa grafikama.

Slika A

- ① Priključak uređaja
- ② LED sijalice
- ③ Izborni prekidač
- ④ Ručka za nošenje
- ⑤ Odeljak za pribor
- ⑥ Rezervoar za vodu
- ⑦ Strujni priključni kabl sa strujnim utikačem
- ⑧ Prikaz - položaj OFF
- ⑨ Minimalni stepen pare
- ⑩ Srednji stepen pare
- ⑪ Maksimalni stepen pare
- ⑫ Sigurnosni zatvarač
- ⑬ Držač za odlaganje podnog nastavka
- ⑭ Upravljački toččić
- ⑮ Parni pištolj
- ⑯ Poluga za paru
- ⑰ Taster za deblokadu
- ⑱ Zaštita za decu
- ⑲ Parno crevo

- 20 Parni utikač
- 21 Uska mlaznica
- 22 Okrugla četka mala
- 23 **Okrugla četka velika
- 24 **Električna mlaznica
- 25 Četka za fugne
- 26 Ručna mlaznica
- 27 Navlaka od mikrovlakana za ručnu mlaznicu
- 28 Produžne cevi (2 komada)
- 29 Taster za deblokadu
- 30 Podni nastavak
- 31 Čičak spoj
- 32 Krpa od mikrovlakana za pod (1 komad)
- 33 **Krpa od mikrovlakana za pod (2 komada)
- 34 **Klizač za tepihe
- 35 Sredstvo za uklanjanje kamenca
- 36 Pegla na paru pod pritiskom
- 37 Kontrolna sijalica narandžasta - greje
- 38 Parni utikač na donjoj strani
- 39 Parni utikač

**SC 4 Deluxe EasyFix Iron Premium

Montaža

Montaža pribora

1. Otvorite poklopac priključka uređaja.
Slika B
2. Utaknuti parni utikač u priključak uređaja sve dok parni utikač čujno ne nalegne.
Slika B
3. Otvoreni kraj pribora gurnuti na parni pištolj sve dok ne nalegne taster za deblokadu parnog pištolja.
Slika G
4. Otvoreni kraj pribora gurnuti na usku mlaznicu.
Slika H
5. Povežite produžne cevi sa parnim pištoljem.
 - a 1. Produžnu cev gurnuti na parni pištolj sve dok ne nalegne taster za deblokadu parnog pištolja. Spojna cev je povezana.
 - b 2. produžnu cev gurnuti na 1. produžnu cev. Spojne cevi su povezane.
6. Pribor i/ili podni nastavak gurnuti na slobodni kraj produžne cevi.
Slika J
Pribor je povezan.

Odvajanje pribora

1. Gurnite unazad osigurač za decu. Poluga za paru je blokirana.
2. Pritisnite poklopac priključka uređaja nadole i izvucite utikač za paru iz priključka uređaja.
3. Pritisnite dugme za otpuštanje i razdvojite delove.
Slika O

Rad

Punjenje vode

Rezervoar za vodu može u svakom trenutku da se skine u svrhu punjenja ili da se napuni direktno na uređaju.

PAŽNJA

Oštećenja na uređaju

Usled neodgovarajuće vode mogu da se začepi mlaznice odn. pokazivač nivoa vode može da se ošteti. Nemojte sipati čistu destilovanu vodu. Koristite maksimalno 50 % destilovane vode pomešane sa običnom vodom.

Naspite kondenzovanu vodu iz sušilice za veš.

Nemojte sipati sakupljenu kišnicu.

Nemojte sipati deterdžente ili druge dodatke (npr. mirisi).

Skidanje rezervoara za vodu u svrhu punjenja

1. Rezervoar za vodu povući uspravno prema gore.
Slika C
2. Napunite rezervoar za vodu vertikalno sa vodom iz slavine ili mešavinom vode iz slavine i najviše 50% destilovane vode.
3. Postavite rezervoar za vodu i pritisnite ga nadole, sve dok ne nalegne.

Punjenje rezervoara za vodu direktno na uređaju

1. Običnu vodu ili mešavinu obične vode i maksimalno 50 % destilovane vode napuniti iz posude u otvor za punjenje na rezervoaru za vodu sve do oznake „MAX“.
Slika D

Uključivanje uređaja

Napomena

Ako u parnom kotlu nema nikako ili nedovoljno vode, pokreće se pumpa za vodu i transportuje vodu iz rezervoara za vodu u parni kotao. Postupak punjenja može da potraje nekoliko minuta.



Napomena

Uređaj na svakih 60 sekundi kratkotrajno zatvara ventil, pri čemu se može čuti tiho škljocanje. Zatvaranje sprečava eventualno blokiranje ventila. Na ovaj način se ne utiče na ispušt pare.

1. Postaviti uređaj na stabilnu podlogu.
2. Strujni utikač utaknite u utičnicu.
3. Okrenite prekidač iz položaja OFF u područje za podešavanje pare.
Slika E
LED traka svetli crveno i polako se gasi.
4. Nakon oko 3 minuta LED indikator svetli konstantno zeleno. Uređaj je spreman za upotrebu.
Slika F
5. Pritisnuti polugu za paru.
Slika G
Para izlazi.

Regulacija količine pare

Količina pare koja izlazi se reguliše preko prekidača za izbor količine pare. Izborni prekidač ima tri položaja.

| | |
|---|--------------------------|
|  | Maksimalna količina pare |
|  | Srednja količina pare |



Minimalna količina pare

1. Postavite izborni prekidač količine pare na željenu količinu pare.
2. Pritisnuti polugu za paru.
3. Pre čišćenja, usmeriti parni pištolj na krpu sve dok para ne bude ravnomerno isticala.

Dopunjavanje vode

Ako nema dovoljno vode u rezervoaru za vodu, LED svetlo brzo treperi crveno i čuje se zvučni signal.

Napomena

Pumpa za vodu dopunjava parni kotao u intervalima. Ako je punjenje uspešno, LED svetlo brzo treperi crveno.

Napomena

Ako u parnom kotlu nema nikako ili nedovoljno vode, pokreće se pumpa za vodu i transportuje vodu iz rezervoara za vodu u parni kotao. Postupak punjenja može da potraje nekoliko minuta.

PAŽNJA

Oštećenja na uređaju

Usled neodgovarajuće vode mogu da se začepe mlaznice odn. pokazivač nivoa vode može da se ošteti. Nemojte sipati čistu destilovanu vodu. Koristite maksimalno 50 % destilovane vode pomešane sa običnom vodom.

Naspajte kondenzovanu vodu iz sušilice za veš.

Nemojte sipati sakupljenu kišnicu.

Nemojte sipati deterdžente ili druge dodatke (npr. mirisi).

1. Napunite rezervoar za vodu sa vodom iz slavine ili mešavinom vode iz slavine i najviše 50% destilovane vode.
Uređaj je spreman za upotrebu.

Isključivanje uređaja

1. Prekidač uređaja postavite na „OFF“.
Slika M
Uređaj je isključen.
2. Pritisnite polugu za paru sve dok para ne prestane da izlazi.
Slika N
Parni kotao nije pod pritiskom.
3. Gurnite unazad osigurač za decu.
Poluga za paru je blokirana.
4. Strujni utikač izvucite iz utičnice.
5. Isprazniti rezervoar za vodu.

Ispiranje parnog kotla

Isperite parni kotao uređaja nakon svakog desetog punjenja rezervoara.

1. Isključiti uređaj, vidi poglavlje *Isključivanje uređaja*.
2. Ostavite uređaj da se ohladi.
3. Isprazniti rezervoar za vodu.
4. Izvaditi pribor iz odeljka za pribor.
5. Otvoriti zatvarač za održavanje. U tu svrhu otvoreni kraj produžne cevi postaviti na zatvarač za održavanje, uglaviti u vodicu i zaviti.
Slika S
6. Napunite parni kotao vodom i jako ga ljuljajte napred-nazad. Ovo oslobađa talog kreča koji se nataložio na dnu parnog kotla.
7. Potpuno ispraznite vodu iz parnog kotla.

Slika T

Pražnjenje parnog kotla

Voda u kotlu se može isprazniti pomoću CLE režima:

1. Izvadite rezervoar za vodu.
2. Uključite uređaj.
3. Pritisnite prekidač za paru 3 puta dok LED lampica ne zatreperi zeleno i dok se ne oglasi dugi zvučni signal.
4. Para je dostupna sve dok više nema vode u parnom kotlu.

Čuvanje uređaja

1. Produžne cevi utaknuti u velike držače za pribor.
2. Pričvrstite ručnu mlaznicu i tačkastu mlaznicu na po 1 produžnoj cevi.
3. Pričvrstite okruglu četku na tačkastu mlaznicu.
4. Podni nastavak zakačiti u držač za odlaganje.
Slika P
5. Namotajte kabl i odložite ga u odeljak za pribor.
Slika R
6. Namotajte parno crevo i odložite ga u odeljak za pribor.
Slika Q
7. Odložite malu okruglu četku i četku za fugne u odeljak za pribor.
8. Uređaj skladištite na suvom mestu zaštićenom od smrzavanja.

Važne instrukcije za primenu

Čišćenje podnih površina

Preporučujemo da se pod, pre upotrebe uređaja, pomete ili usisa. Na taj način se sa poda uklanjaju nečistoće i čestice još pre početka vlažnog čišćenja.

Osvežavanje tekstilnih površina

Pre tretmana uređajem uvek ispitati postojanost tekstila na nekom skrivenom mestu: tekstil izložiti pari, ostaviti da se osuši, a zatim proveriti da li je došlo do promena po pitanju boje i oblika.

Čišćenje premazanih ili lakiranih površina

PAŽNJA

Oštećene površine

Para može da odvoji vosak, polituru za nameštaj, plastične obloge ili boju i lepak sa ivica.

Nemojte usmeravati paru na zalepljene ivice, jer može doći do odvajanja lepka.

Nemojte koristiti uređaj za čišćenje nezapečaćenih drvenih ili parketnih podova.

Nemojte koristiti uređaj za čišćenje lakiranih površina ili površina sa plastičnim oblogama, kao npr. kuhinjski ili stambeni nameštaj, vrata ili parket.

1. Za čišćenje ovih površina krpu kratko izložiti pari i obrsiati njome preko površine.

Čišćenje staklenih površina

PAŽNJA

Pucanje stakla i oštećena površina

Para može da ošteti zapečaćena mesta na okviru prozora i pri niskim spoljašnjim temperaturama može da dovede do zatezanja na površini prozorskog okna i, time, do pucanja stakla.

Nemojte usmeravati paru na zapečaćena mesta na okviru prozora.

Zagrejati prozorska okna pri niskim spoljašnjim temperaturama tako što će se celokupna staklena površina izložiti blagom dejstvu pare.

- Prozor očistiti pomoću ručnog nastavka i navlake. Za skidanje vode koristiti gumu za brisanje prozora ili prebrisati površine suvom krpom.

Upotreba pribora

Parni pištolj

Parni pištolj može da se koristi bez pribora za sledeća područja primene:

- Za otklanjanje malih nabora na obešenim odevnim predmetima: odevni predmet izložiti pari sa udaljenosti od 10-20 cm.
- Za vlažno brisanje prašine: krpom kratko izložiti pari i obrisati njome preko nameštaja.

Uska mlaznica

Uska mlaznica je pogodna za čišćenje teško pristupačnih mesta, fuga, armatura, odvoda, lavaboa, WC-a, zaluzina ili grejnih tela. Što je uska mlaznica bliža zaprljanom mestu, to je veća efikasnost čišćenja, jer su temperatura i količina pare na izlazu mlaznice najveći. Velike naslage kamenca mogu da se tretiraju odgovarajućim deterdžentom pre čišćenja parom. Ostaviti deterdžent da deluje oko 5 minuta i nakon toga izložiti dejstvu pare.

1. Usku mlaznicu gurnuti na parni pištolj.

Slika G

Okrugla četka (mala)

Mala okrugla četka je pogodna za čišćenje tvrdokornih nečistoća. Četkanjem se tvrdokorne nečistoće mogu lakše ukloniti.

PAŽNJA

Oštećene površine

Četka može da izgrebe osetljive površine.

Nije pogodna za čišćenje osetljivih površina.

1. Montirati malu okruglu četku na usku mlaznicu.

Slika H

Okrugla četka velika

Velika okrugla četka je pogodna za čišćenje velikih, okruglih površina, npr. umivaonika, tuš kada, kada, kuhinjskih sudopera itd.

PAŽNJA

Oštećene površine

Četka može da izgrebe osetljive površine.

Nije pogodna za čišćenje osetljivih površina.

1. Pričvrstite okruglu četku na tačkastu mlaznicu.

Slika H

Visokoeffikasna mlaznica

Električna mlaznica je pogodna za čišćenje tvrdokorne prljavštine i za izduvavanje uglova, fuga itd.

1. Postavite strujnu mlaznicu na mlaznicu sa tačkastom mlaznicom pogodnom za okruglu četku.

Slika H

Četka za fugne

1. Četka za fugne se koristi za čišćenje uskih praznina, npr. između prozorskih niša i otvora u zidu.

Slika H

Ručna mlaznica

Ručna mlaznica je pogodna za čišćenje malih površina koje mogu da se peru, tuš-kabina i ogledala.

1. Ručnu mlaznicu u skladu sa uskom mlaznicom gurnuti na parni pištolj.

Slika G

2. Skinuti navlaku sa ručne mlaznice.

Podni nastavak

Podni nastavak je pogodan za čišćenje zidnih i podnih obloga koje mogu da se peru, npr. kameni podovi, pločice i podovi od PVC-a.

PAŽNJA

Oštećenja usled delovanja pare

Toplota i preterana vlaga mogu da dovedu do oštećenja.

Proverite pre upotrebe otpornost na toplotu i delovanje pare na nekom neupadljivom mestu sa najmanjom količinom pare.

Napomena

Ostaci deterdženta ili emulzija za negu na površinama koje se čiste mogu pri čišćenju parom dovesti do stvaranja mrlja, koje nestaju pri višestrukoj upotrebi.

Pre upotrebe uređaja, preporučujemo da se pod pomete ili usisa. Na taj način se sa poda uklanjaju nečistoće i čestice još pre početka vlažnog čišćenja. Na izrazito zaprljanim površinama radite polako, kako bi para mogla duže da deluje.

1. Produžne cevi povežite sa parnim pištoljem.

Slika I

2. Podni nastavak gurnite na produžnu cev.

Slika J

3. Krpom za pranje poda pričvrstite na podni nastavak.
 - a. Krpom za pranje poda sa čičak trakama prema gore staviti na pod.
 - b. Uz blago pritisakanje, podni nastavak stavite na krpom za pranje poda.

Slika K

Krpom za pranje poda samostalno prijanja na podni nastavak zahvaljujući čičak pričvršćenju.

Skidanje krpe za pranje poda

1. Stavite nogu na ušicu krpe za pranje poda i podignite podni nastavak nagore.

Slika K

Napomena

Na početku je čičak traka krpe za pranje poda još uvek veoma čvrsta i teško se skida sa podnog nastavka. Nakon višestruke upotrebe i pranja krpe za pranje poda, traka može lako da se skine sa podnog nastavka i dostigla je optimalno prijanjanje.

Odlaganje podnog nastavka

1. U slučaju prekida rada, podni nastavak zakačiti u držač za odlaganje.

Slika P

Kližač za tepihe

Pomoću kližača za tepihe mogu da se osveže tepisi.

PAŽNJA

Oštećenja na na kližaču za tepihe i tepihu

Nečistoće na kližaču za tepihe, kao i toplota i vlaga mogu dovesti do oštećenja tepiha.

Osim toga, proverite pre upotrebe otpornost na toplotu i delovanje pare na tepih na nekom neupadljivom mestu sa najmanjom količinom pare.

Obratite pažnju na napomene za čišćenje proizvođača tepiha.

Postarajte se da tepih bude usisan i da budu uklonjene mrlje pre primene kližača za tepihe.

Pre upotrebe, a nakon prekida u radu uklonite moguću nagomilanu vodu (kondenzat) u uređaju isparavanjem u odvod (bez krpe za pranje poda/sa priborom).

Koristite kližač za tepihe samo sa krpom za pranje poda na podnom nastavku.

Prilikom upotrebe klizača za tepihe koristite čišćenje parom samo sa niskim nivoom pare. Ne usmeravajte paru kontinuirano na isto mesto (maksimalno 5 sekundi) da biste izbegli veliko vlaženje i rizik od oštećenja usled dejstva temperature. Nemojte koristiti klizač za tepihe na čupavim tepisima.

Pričvršćivanje podnog nastavka na klizač za tepihe

1. Pričvrstite krpu za pranje podova na podni nastavak, pogledati poglavlje *Podni nastavak*.
Slika K
2. Podni nastavak pod blagim pritiskom uvesti u klizač za tepihe i pustiti da nalegne.
Slika L
3. Započeti čišćenje tepiha.

Uklonite klizač tepiha iz podne mlaznice

⚠ OPREZ

Opekotine na nozi

Klizač za tepihe može da se zagreje prilikom isparavanja.

Klizač za tepihe nemojte koristiti i skidati bosih nogu ili u otvorenim sandalama.

Klizač za tepihe koristiti i skidati samo u odgovarajućoj obući.

1. Pritisnite poklopac klizača tepiha nadole vrhom čvrstih cipela.
2. Podni nastavak podići prema gore.

Slika K

Prvi put koristite parnu peglu pod pritiskom

PAŽNJA

Oštećenje imovine usled kondenzacije ili vlage

Prilikom peglanja, kondenzovana voda može kapnuti na pod i oštetiti osetljive podne obloge.

Ako je moguće, peglajte podnu oblogu koja nije osetljiva na kondenzaciju, na primer na pločicama ili kamenim podovima.

U slučaju osetljivih podnih obloga, uverite se da je oblast gde kondenzovane vode može da kaplje adekvatno zaštićena, na primer vodootpornom podnom prostirkom.

Napomena

Ploča pegle mora da bude vruća kako ne bi došlo do kondenzacije pare na ploči i kako para ne bi kapala na veš za peglanje.

1. Uverite se da u parnom kotlu parnog čistača ima vode iz slavine ili mešavine vode iz slavine i maksimalno 50% destilovane vode.
2. Utaknuti parni utikač pegle u priključak uređaja sve dok čujno ne nalegne.
3. Pustite parni čistač u rad, pogledajte poglavlje *Uključivanje uređaja*.
4. Sačekati dok paročistač ne bude spreman za upotrebu.
5. Pegla je spremna za rad čim se ugasi narandžasta kontrolna sijalica.
6. Indikatorska lampica se pali tokom upotrebe kada se pegla zagreva. Rad se ne sme prekidati dok se zagreva.

Peglanje pod parom

Napomena

Preporučujemo da koristite KÄRCHER dasku za peglanje sa aktivnim odvodom pare. Ovaj sto za peglanje je optimalno prilagođen uređaju koji ste kupili. On olakšava i ubrzava postupak peglanja. U svakom slučaju, daska za peglanje koja se koristi treba da ima paropropusnu površinu za peglanje nalik mrežici.

1. Uverite se da u parnom kotlu parnog čistača ima vode iz slavine ili mešavine vode iz slavine i maksimalno 50% destilovane vode.
2. Utaknuti parni utikač pegle u priključak uređaja sve dok čujno ne nalegne. Indikator pegle ostaje zelen.
3. Pustite parni čistač u rad, pogledajte poglavlje *Uključivanje uređaja*.
4. Sačekati dok paročistač ne bude spreman za upotrebu.

Peglanje pod parom

Sve tkanine se mogu peglati parom. Ako je potrebno, peglajte osetljive tkanine ili otiske na leđima prema uputstvima proizvođača.

PAŽNJA

Oštećenja na odevnim komadima

Neuvažavanje smernica za peglanje na odevnom komadu može da dovede do oštećenja.

Obratiti pažnju na smernice za peglanje na odevnom komadu.

Napomena

Sa fiksnim, optimalnim podešavanjem temperature mogu da se peglaju svi tekstilni materijali bez dodatnog podešavanja temperature.

Osetljive materijale i štampane uzorke izgladiti sa unutrašnje strane pomoću pare, tako da ne dođu u direktan kontakt sa peglom. Peglanjem na paru sa odstojanjem od 2 - 3 cm u odnosu na materijal, čuvaju se vlakna.

Napomena

Pegla je opremljena automatskim isključivanjem, koje isključuje uređaj, koji se ne pomera duže od 5 minuta. Ovo automatsko isključivanje povećava bezbednost i štedi energiju, jer se pegla ne zagreva stalno. Pegla se ponovo uključuje, čim se pomeri i počinje da se zagreva.

Napomena

Pegla se može držati vertikalno za parenje zavesa, odeće itd.

1. Čim se narandžasta kontrolna lampica za grejanje na pegli ugasi, peglanje može da počne.
2. Pritiskajte parni utikač na donjoj strani ručke. Para ističe, sve dok se pritiska prekidač pritiska.
3. Pre peglanja i nakon prekida u peglanju, usmeriti mlaz pare na krpu sve dok para ne bude ravnomerno isticala.

Suvo peglanje

PAŽNJA

Oštećenja na uređaju

Nedostatak vode u parnom kotlu dovodi do oštećenja na uređaju.

Postarajte se da u parnom kotlu ima vode.

PAŽNJA

Oštećenja na odevnim komadima

Neuvažavanje smernica za peglanje na odevnom komadu može da dovede do oštećenja.

Obratiti pažnju na smernice za peglanje na odevnom komadu.

Napomena

Sa fiksnim, optimalnim podešavanjem temperature mogu da se peglaju svi tekstilni materijali bez dodatnog podešavanja temperature.

Osetljivi materiji i printovi ne bi trebalo da se peglaju na suvo.

- Sačekajte da se ugasi kontrolna sijalica za grejanje na pegli.

Pegla je spremna za postupak peglanja.

Nega i održavanje

Uklanjanje kamenca iz parnog kotla

Napomena

Obzirom da se u uređaju nakuplja kamenac, preporučujemo da izvršite uklanjanje kamenca iz uređaja u skladu sa brojem punjenja rezervoara za vodu navedeno u tabeli (PR=punjenje rezervoara).

| Područje tvrdoće vode | °dH | mmol/l | TF |
|-----------------------|-------|---------|-----|
| I meko | 0–7 | 0–1,3 | 100 |
| II srednje | 7–14 | 1,3–2,5 | 90 |
| III tvrdo | 14–21 | 2,5–3,8 | 75 |
| IV izrazito tvrdo | >21 | >3,8 | 50 |

Napomena

Odbor za vodoprivredu ili gradsko komunalno preduzeće može dati informacije o tvrdoći obične vode.

PAŽNJA

Oštećene površine

Rastvor sredstva za uklanjanje kamenca može oštetiti osetljive površine.

Uređaj pažljivo puniti ili prazniti.

1. Isključiti uređaj, pogledati poglavlje *Isključivanje uređaja*.
2. Ostavite uređaj da se ohladi.
3. Isprazniti rezervoar za vodu.
4. Izvaditi pribor iz odeljka za pribor.
5. Otvoriti zatvarač za održavanje. U tu svrhu otvoreni kraj produžne cevi postaviti na zatvarač za održavanje, uglativši u vodiču i zaviti.

Slika S

6. Potpuno ispraznite vodu iz parnog kotla.

Slika T

PAŽNJA

Oštećenja uređaja usled sredstva za uklanjanje kamenca

Neodgovarajuće sredstvo za uklanjanje kamenca, kao i pogrešno doziranje sredstva za uklanjanje kamenca mogu oštetiti uređaj.

Koristiti isključivo sredstvo za uklanjanje kamenca kompanije KÄRCHER.

Koristiti 1 jedinicu za doziranje sredstva za uklanjanje kamenca na 0,5 l vode.

7. Koristite rastvor za uklanjanje kamenca u skladu sa informacijama.
8. Rastvor za uklanjanje kamenca napunite u parni kotao. Ne zatvarati parni kotao.
9. Ostavite rastvor za uklanjanje kamenca da deluje oko 8 sati.
10. Potpuno ispraznite rastvor za uklanjanje kamenca iz parnog kotla.
11. Ako je potrebno, ponovite postupak uklanjanja kamenca.
12. Isperite parni kotao 2 ili 3 puta hladnom vodom da biste uklonili ostatke rastvora za uklanjanje kamenca.
13. Potpuno ispraznite vodu iz parnog kotla.

Slika S

14. Osušite držač za kabl za napajanje.
15. Zatvarač za održavanje zatvoriti pomoću produžne cevi.

Nega pribora

(pribor - u zavisnosti od obima isporuke)

Napomena

Krpe od mikrovlakana nisu pogodne za sušač.

Napomena

Prilikom pranja krpa obratiti pažnju na napomene na etiketi za pranje. Nemojte upotrebljavati omekšivače da bi krpe dobro upijale prljavštinu.

1. Krpe za pranje poda i navlake prati u mašini za pranje na maksimalnoj temperaturi od 60 °C.

Pomoć u slučaju smetnji

Smetnje obično imaju jednostavne uzroke koje možete samostalno da otklonite uz pomoć sledećeg pregleda. U slučaju da imate nedoumice ili smetnje koje nisu ovde navedene, obratite se ovlašćenju servisnoj službi.

⚠ UPOZORENJE

Opasnost od strujnog udara i opekotina

Sve dok je uređaj priključen na strujnu mrežu ili se nije ohladio, otklanjanje smetnji je opasno.

Izvučite strujni utikač.

Ostavite uređaj da se ohladi.

Snižena količina pare

U parnom kotlu ima kamenca.

- Uklanjanje kamenca iz parnog kotla.

LED lampica treperi brzo crveno i oglašava se signalnim zvuk

Nema vode u rezervoaru za vodu.

- Napunite rezervoar za vodu.

Poluga za paru ne može da se pritisne

Poluga za paru je obezbeđena zaštitom za decu.

- Gurnite unapred osigurač za decu.

Poluga za paru je deblokirana.

Dugačko vreme zagrevanja

U parnom kotlu ima kamenca.

- Ukloniti kamenac iz parnog kotla.

Veliko iznošenje vode

U parnom kotlu ima kamenca.

- Ukloniti kamenac iz parnog kotla.

Pegla pod pritiskom pare „pljuje“ vodu

- Parni kotao paročistača isprati ili ukloniti kamenac, pogledati poglavlje *Ukloniti kamenac iz parnog kotla*.

Nakon prekida u peglanju ističu kapi vode iz pegle pod pritiskom pare.

Kod dužih prekida u peglanju, para može da kondenzuje u vodu pare.

- Nakon prekida u peglanju, usmeriti parni pištolj na krpu sve dok para ne bude ravnomerno isticala.

Tehnički podaci

| | | SC 4 Deluxe EasyFix Iron | SC 4 Deluxe EasyFix Iron Premiu m |
|------------------------------------|------------|-----------------------------------|--|
| Električni priključak | | | |
| Napon | V | 220 - 240 | 220 - 240 |
| Faza | ~ | 1 | 1 |
| Frekvencija | Hz | 50 | 50 |
| Vrsta zaštite | | IPX4 | IPX4 |
| Klasa zaštite | | I | I |
| Podaci o kapacitetu uređaja | | | |
| Snaga grejanja | W | 2200 | 2200 |
| Grejna snaga pегle | W | 700 | 700 |
| Maksimalni radni pritisak | MPa | 0,42 | 0,42 |
| Vreme zagrevanja | minut a | 3 | 3 |
| Trajno parenje | g/min | 60 | 60 |
| Maksimalni mlaz pare | g/min | 150 | 150 |
| Količina punjenja | | | |
| Rezervoar за vodu | l | 1,3 | 1,3 |
| Parni kotao | l | 0,5 | 0,5 |
| Dimenzije i težine | | | |
| Težina (bez pribora) | kg | 6,8 | 6,8 |
| Dužina | mm | 400 | 400 |
| Širina | mm | 270 | 270 |
| Visina | mm | 300 | 300 |

Zadržano pravo на tehničke promene.

Съдържание

| | |
|-------------------------------------|-----|
| Общи указания..... | 152 |
| Употреба по предназначение..... | 152 |
| Защита на околната среда..... | 152 |
| Акcesoари и резервни части..... | 152 |
| Обхват на доставка..... | 152 |
| Гаранция..... | 152 |
| Предпазни устройства..... | 152 |
| Описание на уреда..... | 153 |
| Монтаж..... | 153 |
| Експлоатация..... | 154 |
| Важни указания за употреба..... | 155 |
| Използване на принадлежностите..... | 155 |
| Грижа и поддръжка..... | 158 |
| Помощ при повреди..... | 158 |
| Технически данни..... | 159 |

Общи указания



Преди първото използване на уреда прочетете това оригинално ръководство за експлоатация и приложените указания за безопасност. Прочетете съответно.

Запазете двете книжки за последващо използване или за следващия собственик.

Употреба по предназначение

Използвайте уреда само в частно домакинство. Уредът е предназначен за почистване с пара и може да се използва с подходящи принадлежности, както е описано в това упътване за работа. Не са необходими почистващи препарати. Спазвайте указанията за безопасност.

Защита на околната среда



Опаковъчните материали подлежат на рециклиране. Моля, изхвърляйте опаковките по съобразен с околната среда начин.



Електрическите и електронните уреди съдържат ценни материали, подлежащи на рециклиране, а често и съставни части, напр. батерии, акумулаторни батерии или масло,

които при неправилно боравене или изхвърляне могат да представляват потенциална опасност за човешкото здраве и за околната среда. За правилното функциониране на уреда все пак тези съставни части са необходими. Обозначените с този символ уреди не трябва да бъдат изхвърляни заедно с битовите отпадъци.

Указания за съставни вещества (REACH)

Актуална информация относно съставни вещества можете да намерите тук: www.kaercher.com/REACH

Акcesoари и резервни части

Използвайте само оригинални акcesoари и оригинални резервни части, по този начин осигурявате безопасната и безпроблемна експлоатация на уреда.

Информация относно акcesoари и резервни части ще намерите тук: www.kaercher.com.

Обхват на доставка

Обхватът на доставката на уреда е изобразен върху опаковката. При разопаковане проверете съдържането за цялост. При липсващи акcesoари или при транспортни щети, моля, обърнете се към Вашия дистрибутор.

Гаранция

Във всяка държава са валидни издадените от нашия оторизиран дистрибутор гаранционни условия. Евентуални повреди на Вашия уред ще отстраним в рамките на гаранционния срок безплатно, ако се касае за дефект в материалите или производствен дефект. В случай на предявяване на право на гаранция, се обърнете към Вашия дистрибутор или към най-близкия оторизиран сервиз, като представите касовата бележка. (Адрес, вж. задната страна)

Предпазни устройства

△ ПРЕДПАЗЛИВОСТ



Липсващи или променени предпазни устройства

Предпазните устройства служат за Вашата защита.

Никога не променяйте или пренебрегвайте предпазни устройства.

Символи върху уреда

(според типа уред)

| | |
|--|--|
|  | Опасност от изгаряне, повърхността на уреда се нагорещява по време на работата |
|  | Опасност от изгаряне от парата |
|  | Прочетете ръководството за експлоатация |

Регулатор на налягането

Регулаторът на налягането поддържа налягането в пароструйния котел максимално постоянно по време на работата. Нагряването се изключва при достигане на максималното работно налягане в пароструйния котел и при спад на налягането на пароструйния котел вследствие на отделянето на пара се включва отново.

Предпазен термостат

Предпазният термостат предотвратява прегреване на уреда. Ако регулаторът на налягането и котелният термостат откажат в случай на грешка и уредът прегрее, тогава предпазният термостат изключва уреда. За връщане в изходно положение на предпазния термостат се обърнете към оторизирания сервиз на KÄRCHER.

Котелен термостат

Котелният термостат изключва нагряването в случай на грешка, напр. когато в пароструйния котел няма вода и температурата в него се покачва. Когато се долее вода, уредът отново е готов за експлоатация.

Ревизионно капаче

Ревизионното капаче затваря пароструйния котел срещу повишаване на налягането. Ревизионното капаче е същевременно и вентил за свързване налягане. Ако регулаторът на налягането е дефектен и налягането на парата в пароструйния котел се покачва, вентилът за свързване налягане се отваря и парата се отвежда навън през ревизионното капаче. Преди да пуснете отново уреда в експлоатация, се обърнете към оторизирания сервиз на KÄRCHER.

Описание на уреда

В това ръководство за експлоатация е описано максималното оборудване. В комплекта на доставката има разлики в зависимост от модела, вижте опаковката.

Вижте изображенията на страницата с графики. **Фигура А**

- 1 Извод на уреда
- 2 Светодиодни лампи
- 3 Прекъсвач за избор
- 4 Дръжка за носене
- 5 Чекмедже за принадлежности
- 6 Резервоар за вода
- 7 Мрежов захранващ кабел с щепсел
- 8 Индикация – позиция OFF

- 9 Минимална степен на пара
- 10 Средна степен на пара
- 11 Максимална степен на пара
- 12 Предпазна запушалка
- 13 Носач за паркиране за подовата дюза
- 14 Водеща ролка
- 15 Пароструен пистолет
- 16 Лост за пара
- 17 Бутон за деблокиране
- 18 Защита за деца
- 19 Пароструен маркуч
- 20 Пароструен щепсел
- 21 Точкова струйна дюза
- 22 Кръгла четка, малка
- 23 **Кръгла четка, голяма
- 24 **Силова дюза
- 25 Четка за фуги
- 26 Ръчна дюза
- 27 Микрофибърно покритие за ръчната дюза
- 28 Удължителни тръби (2 броя)
- 29 Бутон за деблокиране
- 30 Подова дюза
- 31 Свързване със самозалепваща лента
- 32 Микрофибърна кърпа за под (1 брой)
- 33 **Микрофибърна кърпа за под (2 броя)
- 34 **Приставка за килими
- 35 Препарат за отстраняване на котлен камък
- 36 Ютия с пара под налягане
- 37 Контролна лампа, оранжева – нагряване
- 38 Прекъсвач за пара на долната страна
- 39 Пароструен щепсел

**SC 4 Deluxe EasyFix Iron Premium

Монтаж

Монтиране на принадлежностите

1. Отворете капача на контакта на уреда.
Фигура В
2. Пъхнете пароструйния щепсел така в контакта на уреда, че да се фиксира с щракване.
Фигура В
3. Поставете отворения край на принадлежността върху пароструйния пистолет и натиснете, докато щракне бутонът за деблокиране на пароструйния пистолет.
Фигура G
4. Поставете отворения край на принадлежността върху точковата струйна дюза.
Фигура Н

5. Свържете удължителните тръби с пароструйния пистолет.
 - a Поставете първата удължителна тръба на пароструйния пистолет и натиснете, докато щракне бутонът за деблокиране на пароструйния пистолет.
Съединителната тръба е свързана.
 - b Поставете втората удължителна тръба върху първата удължителна тръба.
Съединителните тръби са свързани.

Фигура I

6. Поставете принадлежността и/или подовата дюза на свободния край на удължителната тръба.

Фигура J

Принадлежността е свързана.

Демонтиране на принадлежност

1. Плъзнете назад защитата за деца.
Лостът за пара е блокиран.
2. Натиснете капака на контакта на уреда надолу и извадете пароструйния щепсел от контакта на уреда.
3. Натиснете бутона за деблокиране и извадете частите една от друга.

Фигура O

Експлоатация

Напълване с вода

Резервоарът за вода може да се сваля по всяко време за напълване или да се напълва директно на уреда.

ВНИМАНИЕ

Повреди по уреда

Неподходящата вода може да запуши дюзите, респ. да повреди индикацията за нивото на водата.

Не наливайте само дестилирана вода.

Използвайте максимум 50 % дестилирана вода, смесена с вода от водопровода.

Не наливайте кондензна вода от сушилнята.

Не наливайте събрана дъждовна вода.

Не наливайте почистващи препарати или други добавки (напр. аромати).

Сваляне на резервоара за вода за напълване

1. Издърпайте резервоара за вода вертикално нагоре.
Фигура C
2. Напълнете резервоара за вода вертикално с чешмяна вода или смес от чешмяна и максимум 50% дестилирана вода.
3. Поставете резервоара за вода и натиснете надолу, докато се фиксира.

Напълване на резервоара за вода директно на уреда

1. От съд налейте вода от водопровода или смес от вода от водопровода и максимум 50 % дестилирана вода в отвора за пълнене на резервоара за вода до маркировката "MAX".
Фигура D

Включване на уреда

Указание

Ако в пароструйния котел няма вода или водата е съвсем малко, водната помпа се включва и изпомпва вода от резервоара за вода в

пароструйния котел. Процесът на пълнене може да продължи няколко минути.

Указание

На всеки 60 секунди уредът затваря за кратко вентила, при това трябва да се чуе тихо изщракване. Затварянето предотвратява засядането на вентила. Изпускането на пара не се нарушава от това.

1. Поставете уреда върху устойчива основа.
2. Включете щепсела в контакт.
3. Завъртете прекъсвача за избор от позиция OFF в зоната за настройка на пара.

Фигура E

Светодиодната лента свети в червено и изгасва бавно.

4. След ок. 3 минути светодиодната лента светва в зелено за постоянно. Уредът е в готовност за експлоатация.

Фигура F

5. Натиснете лоста за пара.



Фигура G

Изпуска се пара.

Регулиране количеството на парата

Отдаваното количество пара се регулира чрез прекъсвач за избор за количеството пара.

Прекъсвачът за избор има три позиции.

| | |
|---|---------------------------------|
|  | Максимално количество на парата |
|  | Средно количество на парата |
|  | Минимално количество на парата |

1. Настройте прекъсвача за избор на желаното количество пара.
2. Натиснете лоста за пара.
3. Преди почистването насочете пароструйния пистолет към кърпа, докато парата започне да излиза равномерно.

Доливане на вода

Ако няма достатъчно вода в резервоара за вода, светодиодната лампа мига в червено и се чува звук от сигнал.

Указание

Водната помпа пълни пароструйния котел през определени интервали. Ако пълненето е успешно, светодиодната лампа мига бързо в червено.

Указание

Ако в пароструйния котел няма вода или водата е съвсем малко, водната помпа се включва и изпомпва вода от резервоара за вода в пароструйния котел. Процесът на пълнене може да продължи няколко минути.

ВНИМАНИЕ

Повреди по уреда

Неподходящата вода може да запуши дюзите, респ. да повреди индикацията за нивото на водата.

Не наливайте само дестилирана вода.

Използвайте максимум 50 % дестилирана вода, смесена с вода от водопровода.

Не наливайте кондензна вода от сушилнята.
Не наливайте събрана дъждовна вода.
Не наливайте почистващи препарати или други
добавки (напр. аромати).

1. Напълнете резервоара за вода с чешмяна вода или смес от чешмяна и максимум 50% дестилирана вода.
Уредът е в готовност за експлоатация.

Изключване на уреда

1. Поставете прекъсвача на уреда на „OFF“.
Фигура М
Уредът е изключен.
2. Натискайте лоста за пара, докато спре да излиза пара.
Фигура N
Пароструйният котел е освободен от налягането.
3. Плъзнете назад защитата за деца.
Лостът за пара е блокиран.
4. Извадете мрежовия щепсел от контакта.
5. Изпразнете резервоара за вода.

Изплакване на пароструйния котел

Изплаквайте пароструйния котел на уреда след всяко десето пълнене на резервоара.

1. Изключете уреда, вж. глава *Изключване на уреда*.
2. Оставете уреда да се охлади.
3. Изпразнете резервоара за вода.
4. Извадете принадлежността от отделението за принадлежност.
5. Отворете ревизионното капаче. За целта поставете отворения край на удължителната тръба върху ревизионното капаче, фиксирайте го във водача и го завийте.
Фигура S
6. Напълнете пароструйния котел с вода и го разклатете добре. По този начин се разтварят остатъците от варовик, отложени по дъното му.
7. Източете изцяло водата от пароструйния котел.
Фигура T

Изпразване на пароструйния котел

Водата в бойлера може да се изпразни чрез режима CLE:

1. Свалете резервоара за вода.
2. Включете уреда.
3. Натиснете прекъсвача за пара 3 пъти, докато светодиодната лампа мига в зелено и чуете продължителен звуков сигнал.
4. Парата е налична, докато има вода в пароструйния котел.

Съхранение на уреда

1. Поставете удължителните тръби в големите носачи за принадлежност.
2. Поставете ръчна дюза и точкова струйна дюза върху всяка една удължителна тръба.
3. Закрепете голямата кръгла четка към точковата струйна дюза.
4. Закачете подовата дюза в носача за паркиране.
Фигура P
5. Намотайте кабела и приборите в отделението за принадлежност.
Фигура R
6. Намотайте пароструйния марчук и го приборете в отделението за принадлежност.
Фигура Q

7. Приберете малката кръгла четка и четката за фуги в отделението за принадлежност.
8. Съхранявайте уреда на сухо и защитено от замръзване място.

Важни указания за употреба

Почистване на подови повърхности

Препоръчваме преди използване на уреда подът да се измете или да се почиства с прахосмукачка. Така още преди влажното почистване подът се освобождава от мръсотията и свободни частици.

Освежаване на текстил

Преди третиране с уреда винаги проверявайте устойчивостта на текстилните тъкани на скрито място: Облейте текстилната тъкан с пара, оставете да изсъхне и след това проверете за промени в цвета или формата.

Почистване на повърхности с покритие или лакирани повърхности

ВНИМАНИЕ

Повредени повърхности

Парата може да разтвори восък, мебелен лак, изкуствени покрития или бои, както и лепилото, с което са залепени мебелните кантове.

Не насочвайте парата към лепени мебелни кантове, тъй като лепилото, с което са залепени, може да се разтвори.

Не използвайте уреда за почистване на лакирани дървени подове или паркет.

Не използвайте уреда за почистване на лакирани или снабдени с изкуствено покритие повърхности, като напр. кухненски и стайни мебели, врати или паркет.

1. За почистването на тези повърхности облейте за кратко една кърпа с пара и избършете повърхностите с нея.

Почистване на стъкло

ВНИМАНИЕ

Счуване на стъклото и повредени повърхности

Парата може да повреди запечатани места по прозрачната рамка и при ниски външни температури да доведе до напрежения по повърхността на прозрачното стъкло, а с това и до счуване на стъклото.

Не насочвайте парата към запечатани места по прозрачната рамка.

При ниски външни температури загрявайте прозрачното стъкло, като леко обливайте с пара цялата повърхност на стъклото.

- Почиствайте повърхността на прозореца с ръчна дюза и покривало. За изтегляне на водата използвайте приставка за прозорци или избършете повърхностите до сухо.

Използване на принадлежностите

Пароструен пистолет

Пароструйният пистолет може да се използва без принадлежност за следните области на употреба:

- За отстраняване на леки гънки от закачени дрехи: Облейте с пара закачената дреха от разстояние 10-20 cm.

- За избърсване на влажен прах: Облейте за кратко една кърпа с пара и избършете мебелите с нея.

Точкова струйна дюза

Точковата струйна дюза е подходяща за почистването на трудно достъпни места, фуги, арматури, канали, умивалници, тоалетни, щори или радиатори. Колкото по-близо е точковата струйна дюза до замърсеното място, толкова по-висок е ефектът от почистването, тъй като температурата и количеството на парата са най-високи на изхода на дюзата. Преди почистване с пара силните паровикови отлагания могат да бъдат третираны с подходящ почистващ препарат. Оставете почистващия препарат да подейства около 5 минути и след това изпуснете пара.

1. Поставете точковата струйна дюза на пароструйния пистолет.

Фигура G

Кръгла четка (малка)

Малката кръгла четка е подходяща за почистване на упорити замърсявания. Упоритите замърсявания могат да се отстраняват по-лесно чрез изчеткване.

ВНИМАНИЕ

Повредени повърхности

Четката може да надраска чувствителни повърхности.

Не е подходяща за почистване на чувствителни повърхности.

1. Монтирайте малката кръгла четка на точковата струйна дюза.

Фигура H

Кръгла четка, голяма

Голямата кръгла четка е подходяща за почистване на големи заоблени повърхности, напр. умивалници, душове, вани, кухненски мивки и др.

ВНИМАНИЕ

Повредени повърхности

Четката може да надраска чувствителни повърхности.

Не е подходяща за почистване на чувствителни повърхности.

1. Закрепете голямата кръгла четка към точковата струйна дюза.

Фигура H

Силова дюза

Силовата дюза е подходяща за почистване на упорити замърсявания и за продухване на ъгли, фуги и т.н.

1. Монтирайте силовата дюза върху подходяща за кръглата четка точкова струйна дюза.

Фигура H

Четка за фуги

1. Четката за фуги се използва за почистване на тесни процели, като напр. междупрозоръчни пространства и извивки в стената.

Фигура H

Ръчна дюза

Ръчната дюза е подходяща за почистване на малки миещи се повърхности, душ кабинни и огледала.

1. Поставете ръчната дюза аналогично на точковата струйна дюза на пароструйния пистолет.

Фигура G

2. Изтеглете покривалото върху ръчната дюза.

Подова дюза

Подовата дюза е подходяща за почистване на миещи се стенни и подови настилки, напр. каменни подове, плочки и подове от PVC.

ВНИМАНИЕ

Повреди вследствие на въздействието на парата

Силна топлина и овлажняване могат да доведат до повреди.

Преди употреба на парата проверявайте устойчивостта на силна топлина и въздействието на парата на незабележимо място с малко количество пара.

Указание

Оставащи от почистващи препарати или поддържащи емулсии, налични върху повърхността, която ще се почиства, при почистване с пара могат да доведат до петна, които изчезват при многократно приложение.

Препоръчваме преди използване на уреда подът да се измете или да се почисти с прахосмукачка. Така още преди влажното почистване подът се освобождава от мръсотия и свободни частици.

Силно замърсените повърхности обработвайте бавно, за да въздейства парата по-дълго време.

1. Свържете удължителните тръби с пароструйния пистолет.

Фигура I

2. Поставете подовата дюза на удължителната тръба.

Фигура J

3. Закрепете кърпата за под към подовата дюза.

a Поставете кърпата за под със залепващите ленти нагоре върху пода.

b С лек натиск поставете подовата дюза върху кърпата за под.

Фигура K

Благодарение на закрепването с лепенки кърпата за под прилепва автоматично към подовата дюза.

Сваляне на кърпата за под

1. Поставете единия крак върху планката за обслужване с крак на кърпата за под и повдигнете подовата дюза нагоре.

Фигура K

Указание

В началото действието на лепенката на кърпата за под е все още много силно и вероятно тя ще се отделя трудно от подовата дюза. След неколнократна употреба и след изпиране на кърпата за под последната може да се отделя лесно от подовата дюза и е постигнала оптималната адхезия.

Паркиране на подова дюза

1. При прекъсване на работа закачете подовата дюза в носача за паркиране.

Фигура P

Приставка за килими

С приставката за килими могат да се освежават килими.

ВНИМАНИЕ

Повреди по приставката за килими и килима
Замърсявания по приставката за килими, както и силна топлина и овлажняване могат да доведат до повреди на килима.

Затова преди употребата проверявайте устойчивостта на силна топлина и въздействието на парата върху килима на незабележимо място с малко количество пара. Вземайте под внимание указанията за почистване на производителя на килима.

Уверете се, че преди употребата на приставката за килими килимът е почистен с прахосмукачка и петната са отстранени.

Преди употреба и след работни паузи отстранявайте евентуално събрала се вода (конденз) в уреда чрез изпускане на пара в канал (без кърга за под/с принадлежност).

Използвайте приставката за килими само с кърга за под на подовата дюза.

При употребата на приставката за килими почиствайте с пара на слаба парна степен. Не насочвайте постоянно парата към едно място (не повече от 5 секунди), за да избегнете силно овлажняване и риска от повреди вследствие на температурно въздействие.

Не използвайте приставката за килими върху килими с високи влакна.

Закрепване на приставката за килими към подовата дюза

1. Закрепване на къргата за под към подовата дюза, вж. глава Подова дюза.
Фигура К
2. С лек натиск плъзнете подовата дюза навътре в приставката за килими и оставете да се фиксира.
Фигура L
3. Започнете почистването на килима.

Сваляне на приставката за килими от подовата дюза

⚠ ПРЕДПАЗЛИВОСТ

Изгаряния на краката

При работа с пара приставката за килими може да се нагрее силно.

Не работете с и не сваляйте приставката за килими боси или с открити сандали.

Работете с и сваляйте приставката за килими само с подходящи обувки.

1. С върха на твърда обувка натиснете надолу планката на приставката за килими.
2. Повдигнете нагоре подовата дюза.
Фигура К

Въвеждане в експлоатация на ютията с пара под налягане

ВНИМАНИЕ

Материални щети поради конденз или влага
При гладене по пода може да капе кондензна вода и да повреди чувствителни подови покрития.

По възможност извършвайте гладенето върху нечувствително към конденз подово покритие, като напр. теракота или камък.

При чувствителни подови покрития трябва да внимавате мястото, на което може да капе кондензна вода, да е достатъчно защитено, като напр. чрез водонепропусклив килим.

Указание

Основата на ютията трябва да е гореща, за да не кондензира парата по нея и да навлажни дрехите за гладене.

1. Уверете се, че в пароструйния котел на пароструйния уред има чешмяна вода или смес от чешмяна и максимум 50% дестилирана вода.
2. Плъхнете пароструйния щепсел на ютията в контакта на уреда, докато се фиксира с щракване.
3. Пуснете пароструйния уред в експлоатация, вж. глава Включване на уреда.
4. Изчакайте, докато пароструйният уред е готов за експлоатация.
5. Ютията е готова за употреба, когато оранжевата контролна лампа изгасне.
6. Контролната лампа свети по време на използване, когато ютията загрева. Не е необходимо да прекъсвате използването по време на загреване.

Парно гладене

Указание

Препоръчваме да се използва масата за гладене KÄRCHER с активно изсмукване на пара. Тази маса за гладене е оптимално съгласувана със закупения от Вас уред. Тя улеснява и ускорява процеса на гладене. Използваната маса за гладене задължително трябва да има паропропусклива, решетъчна основа за гладене.

1. Уверете се, че в пароструйния котел на пароструйния уред има чешмяна вода или смес от чешмяна и максимум 50% дестилирана вода.
2. Плъхнете пароструйния щепсел на ютията в контакта на уреда, докато се фиксира с щракване. Индикацията на ютията продължава да свети в зелено.
3. Пуснете пароструйния уред в експлоатация, вж. глава Включване на уреда
4. Изчакайте, докато пароструйният уред е готов за експлоатация.

Парно гладене

Всички материери може да се гледат с пара. Чувствителните материери или щампите трябва да се гледат от обратната страна или според инструкциите на производителя.

ВНИМАНИЕ

Повреди по дрехи

Неспазването на указанията за гладене, посочени на дрехата, може да доведе до повреди.

Спазвайте указанията за гладене, посочени на дрехата.

Указание

С постоянната, оптимална настройка на температурата могат да се гледат всички устойчиви на гладене тъкани, без температурата да се настроива допълнително. Гладете чувствителни материери и щампи от обратната страна с помощта на пара, без директен контакт с ютията. Чрез третиране с пара от разстояние 2 - 3 см от материята влакната се изравняват щадящо.

Указание

Ютията е оборудвана с изключваща автоматика, която изключва уреда при липса на движение в продължение на повече от 5 минути. Тази

изключваща автоматика повишава безопасността и пести енергия, тъй като ютията не се нагрява непрекъснато. Ютията се включва отново, когато бъде задвижена, и започва с нагряването.

Указание

Ютията може да се използва за отвесно гладене с пара на завеси, дрехи и т.н.

1. Щом оранжевата контролна лампа за нагряване на ютията изгасне, можете да започнете гладенето.
2. Натиснете прекъсвача за пара на долната страна. Парата излиза, докато прекъсвачът е натиснат.
3. Преди гладенето и след прекъсвания на гладенето насочете изпусканата пара към кърпа, докато парата започне да излиза равномерно.

Сухо гладене

ВНИМАНИЕ

Повреди по уреда

Недостигът на вода в пароструйния котел води до повреди на уреда

Уверете се, че в пароструйния котел има вода.

ВНИМАНИЕ

Повреди по дрехи

Неспазването на указанията за гладене, посочени на дрехата, може да доведе до повреди.

Спазвайте указанията за гладене, посочени на дрехата.

Указание

С постоянната, оптимална настройка на температурата могат да се гледят всички устойчиви на гладене тъкани, без температурата да се настройва допълнително. Чувствителни материали и щампи не трябва да се гледят на сухо.

- Изчакайте, докато контролната лампа (оранжева) - Нагряване на ютията - изгасне. Ютията е в готовност за гладене.

Грижа и поддръжка

Почистване на варовика в пароструйния котел

Указание

Тъй като в уреда се отлага варовик, препоръчваме уредът да се почиства от варовик съобразно с посочения в таблицата брой на пълнения на резервоара за вода (ПР=пълнения на резервоара).

| Ниво на твърдост | °dH | mmol/l | ПР |
|------------------|---------|-----------|-----|
| I мека | 0 – 7 | 0 – 1,3 | 100 |
| II средна | 7 – 14 | 1,3 – 2,5 | 90 |
| III твърда | 14 – 21 | 2,5 – 3,8 | 75 |
| IV много твърда | >21 | >3,8 | 50 |

Указание

Служба Водоснабдяване или общината дават информация относно твърдостта на водата от водопроводната мрежа.

ВНИМАНИЕ

Повредени повърхности

Разтворът за почистване на варовика може да разяде чувствителните повърхности.

Напълвайте и изпразвайте уреда внимателно.

1. Изключете уреда, вж. глава *Изключване на уреда*.
 2. Оставете уреда да се охлади.
 3. Изпразнете резервоара за вода.
 4. Извадете принадлежността от отделението за принадлежности.
 5. Отворете ревизионното капаче. За целта поставете отворения край на удължителната тръба върху ревизионното капаче, фиксирайте го във водача и го завийте.
- Фигура S**
6. Източете изцяло водата от пароструйния котел.
- Фигура T**

ВНИМАНИЕ

Повреди на уреда от средство за почистване на варовика

Неподходящо средство за почистване на варовика, както и неправилното дозиране на средство за почистване на варовика може да повреди уреда.

Използвайте само средството за почистване на варовик на KÄRCHER.

Използвайте 1 доза от средството за почистване на варовика за 0,5 l вода.

7. Използвайте разтвора за почистване на варовик съгласно указанията.
 8. Напълнете разтвора за почистване на варовик в пароструйния котел. Не затваряйте пароструйния котел.
 9. Оставете разтвора за почистване на варовик да действа припл. 8 часа.
 10. Източете изцяло разтвора за почистване на варовик от пароструйния котел.
 11. При необходимост повторете процеса на почистване на варовик.
 12. Изплакнете пароструйния котел 2 или 3 пъти със студена вода, за да отстраните всички остатъци от разтвора за почистване на варовик.
 13. Източете изцяло водата от пароструйния котел.
- Фигура S**
14. Подсушете държача за мрежовия захранващ кабел.
 15. Завинтете ревизионното капаче към удължителна тръба.

Грижи за принадлежностите

(принадлежности - в зависимост от комплекта на доставката)

Указание

Микрофибърните кърпи не са подходящи за сушене в сушилня.

Указание

За изпирането на кърпите съблюдавайте указанията върху етикета за пране. Не използвайте омекотител, за да може кърпите да поемат добре мръсотията.

1. Перете кърпите за под и покривалата в пералня при максимална температура 60 °C.

Помощ при повреди

Много често причините за повреда са елементарни и с помощта на следните указания може сами да ги отстраните. Ако не сте сигурни или повредите не са описани тук, обърнете се към оторизирания сервиз.

⚠ ПРЕДУПРЕЖДЕНИЕ

Опасност от токов удар и изгаряне

Докато уредът е свързан с електрическата мрежа или още не се е охладил, отстраняването на неизправности е опасно. Издържайте щепсела.

Оставете уреда да се охлади.

Намалено количество на парата

Пароструйният котел съдържа варовик.

- Почистете варовика в пароструйния котел.

Светодиодната лампа свети бързо в червено и се чува звуков сигнал

Липса на вода в резервоара за вода.

- Напълнете резервоара за вода.

Лостът за парата не може да се включи

Лостът за парата е фиксиран със защитата за деца.

- Плъзнете напред защитата за деца.

Лостът за пара е деблокиран.

Удължаване на времето за загряване

Пароструйният котел съдържа варовик.

- Почистване на варовика в пароструйния котел.

Високо изпускане на вода

Пароструйният котел съдържа варовик.

- Почистване на варовика в пароструйния котел.

Ютията с пара под налягане “плюе” вода

- Изплакнете или почистете от варовик пароструйния котел на пароструйния уред, вж. глава! Почистване на варовика в пароструйния котел.

След паузи по време на гладенето от ютията с

пара под налягане излизат капки вода

При по-продължителни паузи в гладенето парата може да кондензира в паропровода.

- След паузи по време на гладенето насочете изпусканата пара към кърпа, докато парата започне да излиза равномерно.

Технически данни

| | | SC 4 Deluxe EasyFix Iron | SC 4 Deluxe EasyFix Iron Premium |
|--------------------------------|--------|-----------------------------------|--|
| Електрическо свързване | | | |
| Напрежение | V | 220 - 240 | 220 - 240 |
| Фаза | ~ | 1 | 1 |
| Честота | Hz | 50 | 50 |
| Тип защита | | IPX4 | IPX4 |
| Клас защита | | I | I |
| Данни за уреда | | | |
| Нагревателна мощност | W | 2200 | 2200 |
| Нагревателна мощност на ютията | W | 700 | 700 |
| Максимално работно налягане | MPa | 0,42 | 0,42 |
| Време за подгръване | Минути | 3 | 3 |
| Продължително пускане на пара | g/min | 60 | 60 |
| Максимално изпускане на пара | g/min | 150 | 150 |
| Количество на пълнене | | | |
| Резервоар за вода | l | 1,3 | 1,3 |
| Пароструен котел | l | 0,5 | 0,5 |
| Размери и тегла | | | |
| Тегло (без принадлежности) | kg | 6,8 | 6,8 |
| Дължина | mm | 400 | 400 |
| Широчина | mm | 270 | 270 |
| Височина | mm | 300 | 300 |

Запазваме си правото на технически промени.

Sisukord

| | |
|----------------------------------|-----|
| Üldised juhised..... | 160 |
| Sihtotstarbeline kasutamine..... | 160 |
| Keskonnakaitse..... | 160 |
| Lisavarustus ja varuosad..... | 160 |
| Tarnekomplekt..... | 160 |
| Garantii..... | 160 |
| Ohutusseadised..... | 160 |
| Seadme kirjeldus..... | 160 |
| Montaaž..... | 161 |
| Käitus..... | 161 |
| Olulised rakendusjuhised..... | 162 |
| Tarvikute kasutamine..... | 162 |
| Hooldus ja jooksevremont..... | 164 |
| Abi rikete korral..... | 165 |
| Tehnilised andmed..... | 165 |

Üldised juhised



Enne seadme esmast kasutamist lugege see originaalkasutusjuhend ja kaasasolevad ohutusjuhised läbi. Toimige neile vastavalt.

Hoidke mõlemad brošüürid hilisemaks kasutamiseks või järgmise omaniku tarbeks alles.

Sihtotstarbeline kasutamine

Kasutage seadet eranditult eramajapidamises. Seade on ette nähtud auruuga puhastamiseks ja seda saab kasutada sobivate tarvikutega nagu käesolevas kasutusjuhendis kirjeldatud. Puhastusvahendeid ei ole vaja. Järgige ohutusjuhiseid.

Keskonnakaitse



Pakkematerjalid on taaskasutatavad. Utiliseerige pakendid keskkonnasäästlikult.



Elektrilised ja elektroonilised seadmed sisaldavad väärtuslikke taaskasutatavaid materjale ja sageli koostisosi nagu patareid, akud või õli, mis võivad vale ümberkääimise või vale utiliseerimise korral kujutada potentsiaalset ohtu inimeste tervisele ja keskkonnale. Seadme nõuetekohaseks käitamiseks on neid koostisosi siiski vaja. Selle sümboliga tähistatud seadmeid ei tohi utiliseerida koos olmeprügiga.

Juhised koostisainete kohta (REACH)

Aktuaalse info koostisainete kohta leiate aadressilt: www.kaercher.com/REACH

Lisavarustus ja varuosad

Kasutage ainult originaaltarvikuid ja originaalvaruosi, mis tagavad seadme ohutu ja tõrgeteta käituse. Tarvikute ja varuosade kohta leiate teavet aadressilt www.kaercher.com.

Tarnekomplekt

Seadme tarnekomplekt on kujutatud pakendil. Lahtipakkimisel kontrollige, kas pakendi sisu on täielik. Puuduolevate tarvikute või transpordikahjustuste korral teavitage oma edasimüüjat.

Garantii

Igas riigis kehtivad meie volitatud müügiesindaja antud garantiitingimused. Seadmel esinevad mistahes rikked kõrvaldame garantiiajal tasuta, kui põhjuseks on materjali- või tootmisviga. Garantiijuhtumil pöörduge ostu tõendava dokumendiga oma edasimüüja või lähima volitatud klienditeeninduse poole. (Aadressi vt tagaküljelt)

Ohutusseadised

⚠ ETTEVAATUS

Puuduvad või muudetud ohutusseadised

Ohutusseadised on ette nähtud Teie kaitseks.

Ärge kunagi muutke või hiilige kõrvale ohutusseadistest.

Seadmel olevad sümbolid

(Olenevalt seadme tüübist)

| | |
|--|---|
| | Põletusoht, seadme pealispind muutub käituse ajal kuumaks |
| | Aurust tingitud kõrvetusoht |



Kasutusjuhendi lugemine

Rõhuregulaator

Rõhuregulaator hoiab rõhu aurukatlas käituse ajal võimalikult konstantsena. Küttesüsteem lülitatakse maksimaalse töörõhu saavutamisel aurukatlas välja ja lülitatakse rõhu langemisel aurukatlas auruvõtmise tagajärjel jälle juurde.

Ohutustermostaat

Ohutustermostaat takistab seadme ülekuumenemist. Kui rõhuregulaator ja katla termostaat vea korral välja langevad ja seade üle kuumeneb, lülitab ohutustermostaat seadme välja. Pöörduge ohutustermostaadi lähtestamiseks KÄRCHERi pädeva klienditeeninduse poole.

Katla termostaat

Katla termostaat lülitab vea korral küttesüsteemi välja, nt kui aurukatlas pole vett ja temperatuur aurukatlas tõuseb.

Kohe kui Te lisate vett, on seade jälle kasutusvalmis.

Hoolduslukk

Hoolduslukk sulgeb aurukatla olemasoleva rõhu vastu. Hoolduslukk on samaaegselt ülerõhuventiil. Kui rõhuregulaator on defektne ja aururõhk aurukatlas tõuseb, avaneb ülerõhuventiil ja aur tungib hooldusluku kaudu välja.

Pöörduge enne seadme taaskäikuvõtmist KÄRCHERi pädeva klienditeeninduse poole.

Seadme kirjeldus

Selles kasutusjuhendis kirjeldatakse maksimaalse varustustega seadet. Olenevalt mudelist on tarnekomplektis erinevusi, vt pakendit.

Jooniseid vt graafika leheküljelt.

Joonis A

- ① Seadmeühendus
- ② LED-valgustid
- ③ Valiklüüti
- ④ Kande käepide
- ⑤ Tarvikulaegas
- ⑥ Veepaak
- ⑦ Võrgupistikuga võrguühendusjuhe
- ⑧ Näidik - positsioon OFF
- ⑨ Minimaalne auruaaste
- ⑩ Keskmise auruaaste
- ⑪ Maksimaalne auruaaste
- ⑫ Turvalukk
- ⑬ Põrandadüüsi parkimishoidik
- ⑭ Juhtrull
- ⑮ Aurupüstol
- ⑯ Auruhoob
- ⑰ Lahtilukustusklahv
- ⑱ Lapselukk
- ⑲ Auruvoolik

- ⑳ Aurupistik
- ㉑ Punktjoadüüs
- ㉒ Ümarhari väike
- ㉓ **Ümarhari suur
- ㉔ **Power-düüs
- ㉕ Vuugihari
- ㉖ Käsidüüs
- ㉗ Käsidüüsi mikrokiudkate
- ㉘ Pikendustoru (2 tk)
- ㉙ Lahtilukustusklahv
- ㉚ Põrandadüüs
- ㉛ Takjakinnitus
- ㉜ Mikrokiust põrandalapp (1 tk)
- ㉝ **Mikrokiust põrandalapp (2 tk)
- ㉞ **Vaibaliugur
- ㉟ Katlakivieemaldi
- ㊀ Aururõhk-triikraud
- ㊁ Kontroll-lamp oranž - soojeneb
- ㊂ Aurulüliti alaküljel
- ㊃ Aurupistik

**SC 4 Deluxe EasyFix Iron Premium

Montaaž

Tarvikute monteerimine

1. Avage seadmeühenduse kate.
Joonis B
2. Pistke aurupistik seadmeühendusse nii, et aurupistik kuuldavalt fikseerub.
Joonis B
3. Lükake tarviku lahtine ots aurupüstolile, kuni aurupüstoli lahtilukustusklahv fikseerub.
Joonis G
4. Lükake tarviku lahtine ots punktjoadüüsile.
Joonis H
5. Ühendage pikendustorud aurupüstoliga.
 - a Lükake 1. pikendustoru aurupüstolile, kuni aurupüstoli lahtilukustusklahv fikseerub. Ühendustoru on ühendatud.
 - b Lükake 2. pikendustoru 1. pikendustorule. Ühendustorud on ühendatud.**Joonis I**
6. Lükake tarvik ja /või põrandadüüs pikendustoru vabale otsale.
Joonis J
Tarvik on ühendatud.

Tarvikute lahutamine

1. Lükake lapselukk tagasi. Auruhoob on blokeeritud.
2. Vajutage seadmeühenduse kate alla ja tõmmake aurupistik seadmeühendusest välja.
3. Vajutage lahtilukustusklahvi ja tõmmake detailid üksksteisest välja.
Joonis O

Käitus

Veega täitmine

Veepaagi saab igal ajal täitmiseks maha võtta või otse seadmel täita.

TÄHELEPANU

Kahjustused seadmel

Ebasobiva vee tõttu võivad düüsid ummistuda või veetasemenäidik kahjustada saada.

Ärge lisage puhast destilleeritud vett. Kasutage maksimaalselt 50 % destilleeritud vett segatuna kraaniveega.

Ärge lisage kondensvett pesukuivatist.

Ärge lisage kogunenud vihmavett.

Ärge lisage puhastusvahendeid või muid lisandeid (nt lõhnu).

Veepaagi äravõtmine täitmiseks

1. Tõmmake veepaak vertikaalselt üles.
Joonis C
2. Täitke veepaak vertikaalselt kraaniveega või kraanivee ja maksimaalselt 50 % destilleeritud vee seguga.
3. Pange veepaak sisse ja vajutage alla, kuni see fikseerub.

Veepaagi täitmine otse seadmel

1. Kallake kraanivesi või kraanivee ja maksimaalselt 50 % destilleeritud vee segu anumast kuni tähistuseni „MAX“ veepaagi täiteavas.
Joonis D

Seadme sisselülitamine

Märkus

Kui aurukatlas puudub vesi või vett on liiga vähe, käivitub veepump ja transportib vee veepaagist aurukatlasse. Täitmisprotsess võib kesta mitu minutit.

Märkus

Seade sulgeb iga 60 sekundi tagant lühiajaliselt ventiili, seejuures on kuulda vaikset klõpsamist. Sulgemine takistab ventiili kinnikiilumist. Auru väljakandmist see ei piira.

1. Asetage seade kindlale aluspinnale.
2. Ühendage võrgupistik pistikupespa.
3. Keerake valiklüliti asendist OFF auruseadistusalasse.

Joonis E

LED-riba põleb punaselt ja kustub aeglaselt.

4. Umbes 3 minuti pärast põleb LED-valgusti püsivalt roheliselt. Seade on kasutusvalmis.

Joonis F



5. Vajutage auruhuoba.

Joonis G

Aur pääseb välja.

Aurukoguse reguleerimine

Väljuvat aurukogust reguleeritakse aurukoguse valiklüliti kaudu. Valiklülilil on kolm asendit.

| | |
|---|-----------------------|
|  | Maksimaalne aurukogus |
|  | Keskmine aurukogus |
|  | Minimaalne aurukogus |

1. Seadke aurukoguse valiklüliti soovitud aurukogusele.
2. Vajutage auruhooba.
3. Suunake enne puhastamist aurupüstol lapile, kuni aur väljub ühtlaselt.

Veega järeltäitmine

Kui veepaagis pole piisavalt vett, vilgub LED-valgusti kiiresti punaselt ja kostub signaalheli.

Märkus

Veepump täidab aurukatelt intervallides. Kui täitmine on edukas, vilgub LED-tuli kiiresti punaselt.

Märkus

Kui aurukatlas puudub vesi või vett on liiga vähe, käivitub veepump ja transpordib vee veepaagist aurukatlasse. Täitmisprotsess võib kesta mitu minutit.

TÄHELEPANU

Kahjustused seadmel

Ebasobiva vee tõttu võivad düüsid ummistuda või vee-tasemenäidik kahjustada saada.

Ärge lisage puhast destilleeritud vett. Kasutage maksimaalselt 50 % destilleeritud vett segatuna kraaniveega.

Ärge lisage kondensvett pesukuivatist.

Ärge lisage kogunenud vihmavett.

Ärge lisage puhastusvahendeid või muid lisandeid (nt lõhnu).

1. Täitke veepaak kraaniveega või kraanivee ja maksimaalselt 50 % destilleeritud vee seguga.
Seade on kasutusvalmis.

Seadme väljalülitamine

1. Seadke seadmelüliti „OFF“ peale.
Joonis M
Seade on välja lülitatud.
2. Vajutage auruhooba, kuni auru enam ei välju.
Joonis N
Aurukatel on survevaba.
3. Lükake lapselukk tagasi.
Auruhoob on blokeeritud.
4. Tõmmake võrgupistik pistikupesast välja.
5. Tühjendage veepaak.

Aurukatla loputamise

Loputage seadme aurukatelt pärast iga kümnendat paagitäitmist puhtaks.

1. Lülitage seade välja, vt peatükki *Seadme väljalülitamine*.
2. Laske seadmel maha jahtuda.
3. Tühjendage veepaak.
4. Võtke tarvikud tarvikulaekast välja.
5. Avage hoolduslukk. Selleks pange pikendustoru lahtine ots hoolduslukkule, fikseerige juhikusse ja keerake lahti.

Joonis S

6. Täitke aurukatelt veega ja pöörake tugevalt edasi-tagasi. Selle kaudu vabanevad katalüüsi jäägid, mis on ladestunud aurukatla põhjale.
7. Laske vesi täielikult aurukatlast välja.
Joonis T

Aurukatla tühjendamine

Boileri saab veest tühjendada CLE-mooduse kaudu:

1. Võtke veepaak ära.
2. Lülitage seade sisse.
3. Vajutage aurulüliti 3 korda, kuni LED-valgusti vilgub roheliselt ja kostub pikk piiksuv heli.
4. Aur on saadaval nii kaua, kuni aurukatlas pole enam vett.

Seadme hoidmine

1. Pistke pikendustoru suurtesse tarvikute hoidikusse.
2. Pistke käsikäsi ja punktjoadüüs vastavalt 1 pikendustorule.
3. Kinnitage suur ümarhari punktjoadüüsile.
4. Riputage pörandadüüs parkimishoidikusse.
Joonis P
5. Kerige kaabel peale ja hoidke tarvikulaekas.
Joonis R
6. Kerige auruvoolik peale ja hoidke tarvikulaekas.
Joonis Q
7. Hoidke väikest ümarharja ja vuugiharja tarvikulaekas.
8. Ladustage seadet kuivas ja külmumiskindlas kohas.

Olulised rakendusjuhised

Pörandapindade puhastamine

Soovitame pörandat enne seadme kasutamist pühkida või imeda. Nii vabastatakse pörand juba enne märgpuhastust mustusest ja lahtistest osakestest.

Tekstiilide värskendamine

Enne seadme käitlemist kontrollige alati tekstiilide taluvust varjatud kohas: Aurutage tekstiili, laske kuivada ja kontrollige seejärel värvuse või vormi muutusi.

Kattega või lakitud pealispindade puhastamine

TÄHELEPANU

Kahjustatud pealispinnad

Aur võib lahustada vaha, mööblipoliituri, plastkatteid või värvi ning vabastada servakandi servadelt.

Ärge suunake auru liimitud servadele, kuna servakant võib lahti tulla.

Ärge kasutage seadet pitseerimata puit- või parkettpörandate puhastamiseks.

Ärge kasutage seadet lakitud või plastkattega pealispindade nagu nt köögi- ja elutoamööbli, uste või parketi puhastamiseks.

1. Nende pealispindade puhastamiseks aurutage korra lappi ja pühkige sellega pealispinnad üle.

Klaasi puhastamine

TÄHELEPANU

Klaasi purunemine ja kahjustatud pealispind

Aur võib kahjustada aknaraami pitseeritud kohti ja põhjustada madalatel välistemperatuuridel pingeid aknalaaside pealispinnal ja selle kaudu klaasi purunemist.

Ärge suunake auru aknaraami pitseeritud kohtadele.

Soojendage aknalaase madalatel välistemperatuuridel, aurutades kergelt kogu klaasipealispinda.

- Puhastage akna pind käsikäsi ja kattega. Vee äratõmbamiseks kasutage aknapuhastit või pühkige pinnad kuivaks.

Tarvikute kasutamine

Aurupüstol

Aurupüstolit saab kasutada järgmiste kasutusvaldkondade jaoks ilma tarvikuteta:

- Kergete voltide eemaldamiseks rippuvatelt riideesemetelt: Aurutage riideeset 10-20 cm kauguselt.
- Niiske tolm pühkimiseks: Aurutage korras lappi ja pühkige sellega mööbel üle.

Punktjoadüüs

Punktjoadüüs sobib raskesti ligipääsetavate kohtade, vaukide, armatuuride, äravoolude, kraanikausside, WC-de, ribakardinat või küttekehade puhastamiseks. Mida lähemal on punktjoadüüs määratud kohale, seda suurem on puhastustoime, kuna temperatuur ja aurukogus on kõige suuremad. Tugevaid katlakiviladestisi võib enne auruga puhastamist töödelda sobiva puhastusvahendiga. Laske puhastusvahendil u 5 minutit mõjuda ja aurutage seejärel.

1. Lükake punktjoadüüs aurupüstolile.

Joonis G

Ümarhari (väike)

Väike ümarhari sobib raskestieemaldatavate mustuste puhastamiseks. Harjamisega saab raskestieemaldatavad mustused kergemini eemaldada.

TÄHELEPANU

Kahjustatud pealispinnad

Hari võib tundlikke pindu kriimustada.

Mitte sobilik tundlike pindade puhastamiseks.

1. Monteerige väike ümarhari punktjoadüüsile.

Joonis H

Ümarhari suur

Suur ümarhari sobib suurte, ümarate pindade, nt kraanikausside, dušialuste, vannide, köögivalamute jne puhastamiseks

TÄHELEPANU

Kahjustatud pealispinnad

Hari võib tundlikke pindu kriimustada.

Mitte sobilik tundlike pindade puhastamiseks.

1. Kinnitage suur ümarhari punktjoadüüsile.

Joonis H

Power-düüs

Power-düüs sobib raskestieemaldatava mustuse puhastamiseks ja nurkade, vaukide jms väljapuhumiseks.

1. Monteerige Power-düüs ümarharja jaoks sobivale punktjoadüüsile.

Joonis H

Vuugihari

1. Vuugiharja kasutatakse kitsaste pilude puhastamiseks, nt aknaniššide ja seinas olevate väntade vahel.

Joonis H

Käsidüüs

Käsidüüs sobib väikeste pestavate pindade, dušikabiinide ja peeglite puhastamiseks.

1. Lükake käsidüüs vastavalt punktjoadüüsile aurupüstolile.

Joonis G

2. Tõmmake kate üle käsidüüsi.

Põrandadüüs

Põrandadüüs sobib pestavate sein- ja põrandakatete, nt kivipõrandate, plaatide ja PVC-põrandate puhastamiseks.

TÄHELEPANU

Aurutoimest tingitud kahjustused

Kuumus ja läbiniisutamine võivad põhjustada kahjustusi.

Kontrollige enne rakendamist kuumakindlust ja auru mõju silmatorkamatus kohas väikseima aurukogusega.

Märkus

Puhastusvahendi jäägid või hooldusemulsioonid puhastataval pinnal võivad põhjustada auruga puhastamisel triipe, mis aga mitmekordsel rakendamisel kaovad. Soovitame põrandat enne seadme kasutamist pühkida või imeda. Nii vabastatakse põrand juba enne märgpuhastust mustusest ja lahtistest osakestest. Töötage tugevast määratud pindadel aeglaselt, et aur saaks kauem mõjuda.

1. Ühendage pikendustorud aurupüstoliga.

Joonis I

2. Lükake põrandadüüs pikendustorule.

Joonis J

3. Kinnitage põrandalapp põrandadüüsi külge.

a Pange põrandalapp takjaribadega ülespoole põrandale.

b Seadke põrandadüüs kerge survega põrandalappile.

Joonis K

Põrandalapp jääb takjakinnituse kaudu automaatselt põrandadüüsi külge.

Põrandalapi äravõtmine

1. Pange üks jalg põrandalapi jalalapatšile ja tõstke põrandadüüs üles.

Joonis K

Märkus

Alguses on põrandalapi takjariba veel väga tugev ning seda võib olla raske põrandadüüsi eemaldada. Pärast mitmekordsel kasutamisel ja pärast põrandalapi pesemist saab takjariba põrandadüüsi hästi eemaldada ning see on saavutanud optimaalse nakkumise.

Põrandadüüsi parkimine

1. Töö katkestamisel riputage põrandadüüs parkimishoidikusse.

Joonis P

Vaibaliugur

Vaibaliuguriga saab vaipu värskendada.

TÄHELEPANU

Kahjustused vaibaliuguritel ja vaibal

Vaibaliuguri määrdumised ning kuumus ja läbiniisutamine võivad põhjustada vaiba kahjustusi.

Selleks kontrollige enne rakendamist kuumakindlust ja auru mõju vaibale silmatorkamatus kohas väikseima aurukogusega.

Järgige vaibatootja puhastamisjuhiseid.

Tehke kindlaks, et vaip on enne vaibaliuguri rakendamist puhtaks imetud ja plekid on eemaldatud.

Eemaldage enne rakendamist ja pärast tööpause aurustamisega võimalikud vee kogunenised ühe äravooluga (ilma põrandalapita / tarvikutega) (kondensaat) seadmest.

Kasutage vaibaliugurit ainult põrandalapiga põrandadüüsil.

Aurupuhastage vaibaliuguri kasutamisel nõrga auruastmega.

Ärge suunake auru pidevalt ühte kohta (maksimaalselt 5 sekundit), et hoida ära tugevat niiskumist ja kahjustuste riski temperatuuri mõju tõttu.

Ärge kasutage vaibaliugurit kõrge karvaga vaipadel.

Vaibaliuguri kinnitamine põrandadüüsi külge

1. Põrandalapi kinnitamine põrandadüüsi külge, vt peatükki Põrandadüüs.

Joonis K

2. Libistage pörandadüüs kerge survega vaibaliugurisse ja laske fikseeruda.

Joonis L

3. Alustage vaiba puhastamisega.

Vaibaliuguri eemaldamine pörandadüüsilt

△ ETTEVAATUS

Jalalaba põletused

Vaibaliugur võib aurutamisel kuumeneda.

Ärge käituge ega võtke vaibaliugurit ära paljajalu või lahtiste sandaalidega.

Käituge ja võtke vaibaliugur ära ainult sobivate jalatsitega.

1. Vajutage vaibaliuguri lapats tugeva kinganinaga alla.
2. Tõstke pörandadüüs üles.

Joonis K

Aururõhk-triikraua esmakordne käikuvõtmine

TÄHELEPANU

Varakahjud kondensaadi või niiskuse tõttu

Triikimisel võib kondensvesi pörandale tilkuda ja kahjustada tundlike pörandakatteid.

Võimaluse korral triikige pörandakattel, mis pole kondensatsiooni suhtes tundlik, näiteks keraamilistel plaatidel või kivipörandal.

Tundlike pörandakatete korral tuleb silmas pidada, et koht, millele kondensvesi võib tilkuda, on piisavalt kaitsitud, näiteks veekindla pörandamatiga.

Märkus

Triikraua tald peab olema kuum, et aur ei kondenseeruks tallal ega tilguks triigitavale pesule.

1. Pidage silmas, et auruühendi aurukatlas on kraanivett või kraanivee ja maksimaalselt 50 % destilleeritud vee segu.
2. Pistke triikraua aurupistik seadmeühendusse, kuni see fikseerub.
3. Võtke auruühendi käiku, vt peatükki *Seadme siselülitamine*.
4. Oodake, kuni auruühendi on kasutusvalmis.
5. Triikraud on kasutusvalmis kohe, kui oranživäriline kontroll-lamp on kustunud.
6. Kontroll-lamp süttib kasutamise ajal, kui triikraud soojeneb. Soojenemise ajal ei tohi kasutamist katkestada.

Aurutriikimine

Märkus

Soovitame kasutada KÄRCHERi triikimislauda aktiivse auruärastamisega. See triikimislaud on optimaalselt kohandatud Teie osetud seadmele. See lihtsustab ja kiirendab triikimisprotsessi. Igali juhul peaks kasutataval triikimislaual olema auru läbilaskev, võrealaoline triikimisplind.

1. Pidage silmas, et auruühendi aurukatlas on kraanivett või kraanivee ja maksimaalselt 50 % destilleeritud vee segu.
2. Pistke triikraua aurupistik seadmeühendusse, kuni see fikseerub. Triikraua näidik põleb jätkuvalt roheliselt.
3. Võtke auruühendi käiku, vt peatükki *Seadme siselülitamine*.
4. Oodake, kuni auruühendi on kasutusvalmis.

Aurutriikimine

Auruga saab triikida kõiki kangaid. Triikige tundlike kangaid või pealetrükke pahupoolelt või tootja andmete järgi.

TÄHELEPANU

Kahjustused riideesemel

Riideesemel olevate triikimisandmete eiramine võib põhjustada kahjustusi.

Järgige triikimisandmeid riideesemel.

Märkus

Fikseeritud optimaalse temperatuuri seadistusega saab kõiki triikimiskindlaid tekstiile triikida ilma täiendavalt temperatuuri seadistamata.

Õnu kangaid ja pealetrükke triikige pahupidi pöranduna, ilma otsese kontaktita triikimisrauga. Kiud sirguvad õrnalt, aurutades kangast 2 - 3 cm kauguselt.

Märkus

Triikraud on varustatud väljalülitusautomaatikaga, mis lülitab seadme välja, kui sead pole üle 5 minuti liigutatud. See väljalülitusautomaatika suurendab ohutust ja säästab energiat, kuna triikraud ei kuumene pidevalt. Triikraud lülitub kohe jälle sisse, kui seda liigutatakse ning hakkab soojenema.

Märkus

Triikraud võib kardinate, kleitide jms aurutamisel hoida vertikaalselt.

1. Niipea kui triikraua oranživäriline soojendus-kontroll-lamp kustub, võib triikimisega alustada.
2. Vajutage aarulüliti käepideme alaküljel. Aur tuleb välja, kuni lüliti vajutatakse.
3. Enne triikimise algust ja pärast triikimispause suunake auruuga lapile, kuni aur väljub ühtlaselt.

Kuivalt triikimine

TÄHELEPANU

Kahjustused seadmel

Veepuudus aurukatlas põhjustab kahjustusi seadmel. Tehke kindlaks, et aurukatlas on vett.

TÄHELEPANU

Kahjustused riideesemel

Riideesemel olevate triikimisandmete eiramine võib põhjustada kahjustusi.

Järgige triikimisandmeid riideesemel.

Märkus

Fikseeritud optimaalse temperatuuri seadistusega saab kõiki triikimiskindlaid tekstiile triikida ilma täiendavalt temperatuuri seadistamata.

Õnu kangaid ja pealetrükke ei tuleks triikida kuivalt.

- Oodake, kuni triikraua küttesüsteemi kontroll-lamp (oranž) kustub.

Triikraud on triikimiseks valmis.

Hooldus ja jooksevremont

Katlakivi eemaldamine aurukatlast

Märkus

Kuna seadmesse koguneb katlakivi, soovitame seadme katlakivi eemaldada tabelis nimetatud veepaagi täitmise arvu järgi (TF=paagi täited).

| Karedusvahemik | °dH | mmol/l | TF | |
|----------------|-----------|---------|-----------|-----|
| I | pehme | 0 - 7 | 0 - 1,3 | 100 |
| II | keskmise | 7 - 14 | 1,3 - 2,5 | 90 |
| III | kare | 14 - 21 | 2,5 - 3,8 | 75 |
| IV | väga kare | >21 | >3,8 | 50 |

Märkus

Veemajandusamet või kommunaallettevõtted annavad info kraanivee kareduse kohta.

TÄHELEPANU

Kahjustatud pealispinna

Katlakivieemalduse lahus võib kahjustada tundlikke pealispinnaid.

Täitke ja tühjendage seadet ettevaatlikult.

1. Lülitage seade välja, vt peatükki *Seadme väljalülitamine*.
2. Laske seadmel maha jahtuda.
3. Tühjendage veepaak.
4. Võtke tarvikud tarvikulaekast välja.
5. Avage hoolduslukk. Selleks pange pikendustoru lahtine ots hoolduslukkule, fikseerige juhikusse ja keerake lahti.

Joonis S

6. Laske vesi täielikult aurukatlast välja.

Joonis T

TÄHELEPANU

Katlakivi eemaldusvahendist tingitud seadmekahjustused

Ebasobiv katlakivi eemaldusvahend ning katlakivi eemaldusvahendi vale doseering võivad kahjustada seadet.

Kasutage eranditult KÄRCHERi katlakivi eemaldusvahendit.

Kasutage 1 doseerimisühikut katlakivi eemaldusvahendit 0,5 l vee kohta.

7. Kasutage katlakivieemaldus-lahust vastavalt andmetele.
8. Valage katlakivieemaldus-lahus aurukatlasse. Ärge sulgege aurukatelt.
9. Laske katlakivieemaldus-lahusel u 8 tundi mõjuda.
10. Laske katlakivieemaldus-lahus täielikult aurukatlast välja.
11. Vajaduse korral korrake katlakivieemaldus-protsessi.
12. Loputage aurukatelt 2 või 3 korda külma veega, et eemaldada katlakivieemaldus-lahuse kõik jäägid.
13. Laske vesi täielikult aurukatlast välja.

Joonis S

14. Kuivatage võrguühenduskaabli hoidikut.
15. Kruvige hoolduslukk pikendustoruga kinni.

Tarvikute hooldus

(Tarvikud - olenevalt tarnekomplektist)

Märkus

Mikrokiudlapid ei sobi kuivatile.

Märkus

Lappide pesemiseks järgige pesusedelil olevaid juhiseid. Ärge kasutage pesupehmenusvahendit, et lapid saaksid mustust hästi endasse koguda.

1. Peske pörandalappe ja katteid maksimaalselt 60 °C juures pesumasinas.

Abi rikete korral

Riketel on sageli lihtsad põhjused, mille saate ise järgneva ülevaate abil kõrvaldada. Kahtluse korral või siin nimetatavate rikete puhul pöörduge palun volitatud klientideeninduse poole.

⚠ HOIATUS

Elektriöögi- ja põletusohu

Niikaua kui seade on ühendatud vooluvõrku või pole veel maha jahtunud, on rikke kõrvaldamine ohtlik.

Tõmmake võrgupistik välja.

Laske seadmel maha jahtuda.

Vähendatud aurukogus

Aurukatel on katlakivine.

- Katlakivi eemaldamine aurukatlast.

LED-valgusti vilgub kiiresti punaselt ja kostub signaalheli

Veepaagis puudub vesi.

- Täitke veepaak.

Auruhoova ei saa vajutada

Auruhoob lapselukuga kaitstud.

- Lükake lapselukk ette.

Auruhoob on vabastatud.

Pikk ülessoojendusae

Aurukatel on katlakivine.

- Eemaldage katlakivi aurukatlast.

Suur veeväljumine

Aurukatel on katlakivine.

- Eemaldage katlakivi aurukatlast.

Aururõhk-triikraud „sülita“ vett

- Loputage aurupuhasti aurukatelt või eemaldage katlakivi, vt peatükki *Eemaldage katlakivi aurukatlast*.

Pärast triikimispause tulevad veetilgad aururõhk-triikrauaust välja

Pikemate triikimispauside korral võib aur aurutorustikus kondenseeruda.

- Pärast triikimispause suunake aurulööki lapile, kuni aur väljub ühtlaselt.

Tehnilised andmed

| | | SC 4 Deluxe EasyFix Iron | SC 4 Deluxe EasyFix Iron Premium |
|-----------------------------|--------------|-----------------------------------|--|
| Elektriühendus | | | |
| Pinge | V | 220 - 240 | 220 - 240 |
| Faas | ~ | 1 | 1 |
| Sagedus | Hz | 50 | 50 |
| Kaitse liik | | IPX4 | IPX4 |
| Kaitseklass | | I | I |
| Seadme võimsusandmed | | | |
| Küttevõimsus | W | 2200 | 2200 |
| Triikraua küttevõimsus | W | 700 | 700 |
| Maksimaalne töö rõhk | MPa | 0,42 | 0,42 |
| Ülessoojendusae | minu- tid | 3 | 3 |
| Pidev aurutamine | g/min | 60 | 60 |
| Maksimaalne aurulööki | g/min | 150 | 150 |
| Täitekogus | | | |
| Veepaak | l | 1,3 | 1,3 |
| Aurukatel | l | 0,5 | 0,5 |
| Mõõtmed ja kaalud | | | |
| Kaal (ilma tarvikuteta) | kg | 6,8 | 6,8 |
| Pikkus | mm | 400 | 400 |
| Laius | mm | 270 | 270 |
| Kõrgus | mm | 300 | 300 |

Õigus tehnilisteks muudatusteks.

Saturs

Vispärigas norādes 166

| | |
|--|-----|
| Noteikumiem atbilstoša lietošana | 166 |
| Vides aizsardzība | 166 |
| Piederumi un rezerves daļas | 166 |
| Piegādes komplekts | 166 |
| Garantija | 166 |
| Drošības ierīces | 166 |
| Ierīces apraksts | 166 |
| Montāža | 167 |
| Darbība | 167 |
| Svarīgas lietošanas norādes | 168 |
| Piederumu lietošana | 169 |
| Kopšana un apkope | 171 |
| Palīdzība traucējumu gadījumā | 171 |
| Tehniskie dati | 172 |

Vispārīgas norādes



Pirms uzsākt ierīces lietošanu, izlasiet šo oriģinālo lietošanas instrukciju un pievienotās drošības norādes. Rīkojieties saskaņā ar tām.

Saglabājiet abus bukletus turpmākai lietošanai vai nākamajam īpašniekam.

Noteikumiem atbilstoša lietošana

Ierīci izmantojiet tikai sadzīves vajadzībām. Ierīce nodrošina tīrīšanu ar tvaikiem un to ar atbilstošiem piederumiem var izmantot atbilstoši šīs lietošanas pamācības norādēm. Tīrīšanas līdzekļi nav nepieciešami. Ievērojiet drošības norādījumus.

Vides aizsardzība



Iepakojuma materiālus ir iespējams pārstrādāt atkārtoti. Utilizējiet iepakojumus videi draudzīgā veidā.



Elektriskās un elektroniskās ierīces satur noderīgus pārstrādājumu materiālus un bieži vien tādās sastāvdaļās kā baterijas, akumulatorus un eļļu, kuras to nepareizas izmantošanas vai neatbilstošas utilizācijas gadījumā var radīt potenciālu apdraudējumu cilvēku veselībai un videi. Tomēr šīs sastāvdaļas ir nepieciešamas ierīces pareizai darbībai. Ierīces, kas apzīmētas ar šo simbolu, nedrīkst izmest kopā ar sadzīves atkritumiem.

Informācija par sastāvdaļām (REACH)

Aktuālo informāciju par sastāvdaļām atradīsiet: www.kaercher.com/REACH

Piederumi un rezerves daļas

Izmantot tikai oriģinālos piederumus un oriģinālās rezerves daļas, jo tie garantē drošu un nevainojamu ierīces darbību.

Informāciju par piederumiem un rezerves daļām skatiet www.kaercher.com.

Piegādes komplekts

Ierīces piegādes komplekts ir attēlots uz iepakojuma. Izšaiņojot pārbaudiet, vai saturs ir pilnīgs. Ja trūkst piederumi vai transportēšanas laikā radušies bojājumi, lūdzu, informējiet tirgotāju.

Garantija

Katrā valstī ir spēkā mūsu uzņēmuma atbildīgās sabiedrības izdotie garantijas nosacījumi. Garantijas termiņa ietvaros iespējamās Jūsu iekārtas darbības traucējumus mēs novērsīsim bez maksas, ja to cēlonis ir materiāla vai ražošanas defekts. Garantijas remonta

nepieciešamības gadījumā ar pirkumu apliecināšu dokumentu griezties pie tirgotāja vai tuvākajā pilnvarotajā klientu apkalpošanas dienestā.

(Adresi skatīt aizmugurē)

Drošības ierīces

⚠ UZMANĪBU

Atvienotas vai mainītas drošības ierīces

Drošības ierīces ir paredzētas jūsu aizsardzībai.

Nemainiet un neatvienojiet drošības ierīces.

Simboli uz ierīces

(Atkarībā no ierīces tipa)

| | |
|--|--|
| | Apdegumu draudi, ekspluatācijas laikā ierīces virsma sakarst |
| | Tvaika izraisīti apdeguma draudi |
| | Izlasiet lietošanas pamācību |

Spiediena regulators

Spiediena regulators ekspluatācijas laikā uztur pēc iespējas nemainīgu tvaika katla spiedienu. Pirms ieslēgta, sasniedzot maksimālo tvaika katla darba spiedienu, un atkārtoti ieslēgta brīdī, kad pēc tvaika ņemšanas tvaika katlā ir konstatēts spiediena kritums.

Drošības termostats

Drošības termostats novērš ierīces pārkaršanu. Drošības termostats izslēdz ierīci, ja tā pārkarst drošības un katla termostata atteices gadījumā. Lai atiestatītu drošības termostatu, sazinieties ar atbildīgo KÄRCHER klientu dienestu.

Katla termostats

Katla termostats nodrošina izslēgšanu kļūdas gadījumā, piemēram, ja tvaika katlā nav ūdens un turpina celties tvaika katla temperatūra.

Pēc ūdens iepildes ierīce atkal ir gatava darbam.

Apkopes noslēgs

Apkopes noslēgs nodrošina pārspiediena rašanos tvaika katlā. Apkopes noslēgs darbojas līdzīgi pārspiediena vārstam. Ja ir bojāts spiediena regulators un tvaika katlā rodas pārspiediens, tad atveras drošības noslēgta pārspiediena vārsts un izplūst tvaiks.

Šādā gadījumā pirms atkārtotas ierīces ekspluatācijas sazinieties ar KÄRCHER klientu dienestu.

Ierīces apraksts

Šajā lietošanas pamācībā ir aprakstīts maksimālais aprīkojums. Atkarībā no modeļa iespējamās piegādes komplekta atšķirības, skatiet iepakojumu.

Attēlus skatiet grafika lappusē.

Attēls A

- 1 Ierīces pieslēgums
- 2 LED lampiņas
- 3 Izvēles slēdzis
- 4 Nešanas rokturis
- 5 Piederumu nodalījums
- 6 Ūdens tvertne

- ⑦ Strāvas pieslēguma vads ar tīkla kontaktspraudni
- ⑧ Indikācija - OFF (izsl.) pozīcija
- ⑨ Minimālā tvaika pakāpe
- ⑩ Vidējā tvaika pakāpe
- ⑪ Maksimālā tvaika pakāpe
- ⑫ Drošības noslēgs
- ⑬ Grīdas tīrīšanas sprauslas novietošanas turētājs
- ⑭ Vadības ritenis
- ⑮ Tvaika pistole
- ⑯ Tvaika svira
- ⑰ Atbloķēšanas taustiņš
- ⑱ Bērnu drošības elements
- ⑲ Tvaika šļūtene
- ⑳ Tvaika spraudnis
- ㉑ Punktveida strūkļas sprausla
- ㉒ Maza apaļā suka
- ㉓ **Liela apaļā suka
- ㉔ **Jaudas sprausla
- ㉕ Spraugu suka
- ㉖ Rokas sprausla
- ㉗ Rokas sprauslas mikrošķiedras pārvalks
- ㉘ Pagarināšanas caurules (2 gab.)
- ㉙ Atbloķēšanas taustiņš
- ㉚ Grīdas sprausla
- ㉛ Līpaizdare
- ㉜ Mikrošķiedras drāna grīdai (1 gab.)
- ㉝ **Mikrošķiedras drāna grīdai (2 gab.)
- ㉞ **Paklāju tīrīšanas uzliktnis
- ㉟ Atkaļķotājs
- ㊱ Tvaika gludeklis
- ㊲ Kontrollampiņa oranžā krāsā - karsē
- ㊳ Tvaika slēdzis apakšpusē
- ㊴ Tvaika spraudnis

**SC 4 Deluxe EasyFix Iron Premium

Montāža

Piederumu montāža

1. Atvērt ierīces pieslēguma pārsegu.
Attēls B
2. Iespraudiet tvaika spraudni ierīces pieslēgumā, lai tvaika spraudnis dzirdami nofiksējas.
Attēls B
3. Uzspraudiet piederuma vaļējo galu uz tvaika pistoles, līdz nofiksējas tvaika pistoles atbloķēšanas poga.
Attēls G

4. Uzbīdīet piederuma atvērto galu uz punktveida sprauslas.
Attēls H
5. Savienojiet pagarinājuma caurules ar tvaika pistoli.
 - a Uzbīdīet 1. pagarinājuma cauruli uz tvaika pistoles, līdz nofiksējas tvaika pistoles atbloķēšanas poga. Savienojuma caurule ir pievienota.
 - b Uzbīdīet 2. pagarinājuma cauruli 1. pagarinājuma caurulei. Savienojuma caurules ir savienotas.**Attēls I**
6. Uzbīdīet piederumu un/vai grīdas sprauslu pagarinājuma caurules brīvajam galam.
Attēls J
Piederums ir pievienots.

Piederumu atvienošana

1. Atbīdīet bērnu drošības elementu. Tvaika svira ir bloķēta.
2. Nospiediet ierīces pieslēguma pārsegu uz leju un atvienojiet tvaika spraudni no ierīces pieslēguma.
3. Nospiediet atbloķēšanas taustiņu un atvienojiet daļas.
Attēls O

Darbība

Ūdens iepilde

Ūdens tvertni var noņemt, lai veiktu uzpildi, vai to uzpildīt, neizņemot no ierīces.

IEVĒRĪBAI

ierīces bojājumi

Nepiemērots ūdens var nosprostot sprauslas, resp., bojāt ūdens līmeņa indikatoru.

Neiepildiet tīru, destilētu ūdeni. Izmantojiet maksimāli 50 % destilēta un krāna ūdens maisījumu.

Neiepildiet veļas žāvētāja kondensācijas ūdeni.

Neiepildiet savāktu lietus ūdeni.

Neiepildiet tīrīšanas līdzekļus vai citus papildinājumus (piem., aromātus).

Ūdens tvertni uzpildei noņemt

1. Izvelciet ūdens tvertni vertikāli augšup.
Attēls C
2. Ūdens tvertni vertikāli uzpildīt ar krāna ūdeni vai krāna ūdens un augstākais 50 % destilēta ūdens maisījumu.
3. Ievietojiet ūdens tvertni un spiediet to leļup, līdz tā nofiksējas.

Uzpildiet ierīcei pievienotu ūdens tvertni

1. Iepildiet vertikāli novietotas ūdens tvertnes iepildes atverē līdz „MAX” atzīmei krāna ūdeni vai maksimāli 50 % destilēta ūdens un krāna ūdens maisījumu no trauka.
Attēls D

Ierīces ieslēgšana

Norādījumi

Ja tvaika katlā nav ūdens vai arī ūdens daudzums ir nepietiekams, sāk darboties ūdens sūkņis, kas ūdeni padod no tvertnes uz tvaika katlu. Uzpildes process var ilgt vairākas minūtes.

Norādījumi

Ierīce ik pēc 60 sekundēm īslaicīgi aizver vārstu un šai brīdī ir dzirdams kluss klikšķis. Aizvēršana novērš vārsta iekļīšanās. Šis process neietekmē tvaika izplūdi.

1. Novietojiet ierīci uz stingras pamatnes.

2. Iespraudiet tīkla spraudni kontaktligzdā.
3. Izvēles slēdzi no pozīcijas OFF pagrieziet tvaika ies-tatīšanas pozīcijā.

Attēls E

LED līste deg sarkanā krāsā un lēnām nodzies.

4. Apmēram pēc 3 minūtēm LED diode pastāvīgi deg zaļā krāsā. Ierīce ir darba gatavībā.

Attēls F



5. Nospiediet tvaika sviru.

Attēls G

Tvaiks noplūst.

Tvaika daudzuma regulēšana

Izplūstošais tvaika apjoms tiek regulēts ar tvaika apjo-ma izvēles slēdzi. Izvēles slēdzim ir trīs pozīcijas.

| | |
|--|-----------------------------|
|  | Maksimālais tvaiku daudzums |
|  | Vidējs tvaika daudzums |
|  | Minimālais tvaiku daudzums |

1. Iestatiet tvaika apjoma izvēles slēdzi uz vēlamā tvaika apjomu.
2. Nospiediet tvaika sviru.
3. Pirms uzsākt tīrīšanas darbus, pavērsiet tvaika pis-toli pret drānu, līdz tvaiks sāk plūst vienmērīgi.

Ūdens papildināšana

Ja ūdens tvertnē nav pietiekami daudz ūdens, LED dio-de ātri mirgo sarkanā krāsā un atskan skaņas signāls.

Norādījumi

Ūdens sūknis tvaika katlā uzpildī veic ar intervāliem. Ja uzpilde bijusi veiksmīga, LED gaisma ātri mirgo sarkanā krāsā.

Norādījumi

Ja tvaika katlā nav ūdens vai arī ūdens daudzums ir ne-pietiekams, sāk darboties ūdens sūknis, kas ūdeni pa-dod no tvertnes uz tvaika katlu. Uzpildes process var ilgt vairākas minūtes.

IEVĒRĪBAI

Ierīces bojājumi

Nepiemērots ūdens var nosprostot sprauslas, resp., bo-jāt ūdens līmeņa indikatoru.

Neieplūdiet tīru, destilētu ūdeni. Izmantojiet maksimāli 50 % destilēta un krāna ūdens maisījumu.

Neieplūdiet veļas žāvētāja kondensācijas ūdeni.

Neieplūdiet savāktu lietus ūdeni.

Neieplūdiet tīrīšanas līdzekļus vai citus papildinājums (piem., aromātus).

1. Ūdens tvertni uzpildīt ar krāna ūdeni vai krāna ūdens un augstākais 50 % destilēta ūdens maisījumu.
Ierīce ir darba gatavībā.

Ierīces izslēgšana

1. Ierīces slēdzi iestatīt uz "OFF" (izsl.).

Attēls M

Ierīce ir izslēgta.

2. Turiet nospiestu tvaika sviru, līdz vairs neizplūst tvaiks.

Attēls N

Tvaika katlā nav spiediena.

3. Atbīdīdiet bērnu drošības elementu.

Tvaika svira ir bloķēta.

4. Atvienojiet tīkla spraudni no kontaktligzdas.
5. Iztukšojiet ūdens tvertni.

Tvaika katla skalošana

Izskalojiet ierīces tvaiku katlu pēc katras desmitās tvert-nes uzpildes.

1. Izslēdziet ierīci, skatiet nodaļu *Ierīces izslēgšana*.
2. Ļaujiet ierīcei atdzist.
3. Iztukšojiet ūdens tvertni.
4. Izņemiet piederumu no piederumu nodalījuma.
5. Atveriet apkopes noslēgu. Lai to paveiktu, novieto-jiet pagarinājuma caurules brīvo galu uz apkopes noslēgu, nofiksējiet to vadotnē un atskrūvējiet.

Attēls S

6. Tvaiku katlu piepildīt ar ūdeni un spēcīgi svārstīt uz abām pusēm. Tādējādi tiek atbrīvotas kaļķa atlie-kas, kas nogulsējušās tvaika katla apakšā.

7. No tvaika katla pilnībā iztecināt ūdeni.

Attēls T

Tvaika katls tukšs

Ūdeni no katla iespējams iztecināt ar CLE režīma starp-niecību:

1. Noņemiet ūdens tvertni.
2. Ieslēgt ierīci.
3. 3 reizes nospiediet tvaika slēdzi, līdz LED diode mir-go zaļā krāsā un atskan ilgstošs skaņas signāls.
4. Tvaiks ir pieejams tik ilgi, līdz tvaika katlā vairs nav ūdens.

Ierīces uzglabāšana

1. Pagarinājuma caurules iespraust papildaprīkojuma lielajā turētājā.
2. Uz 1 pagarinājuma caurules uzspraut rokas sprauslu un uz otras punktteida strūklas sprauslu.
3. Pie punktteida strūklas caurules piestiprināt apaļo suku.
4. Iekārtiet grīdas tīrīšanas sprauslu novietošanas turētājā.

Attēls P

5. Uzītī kabeli un ievietot uzglabāšanas nodalījumā.

Attēls R

6. Uzītī tvaika šļūteni un ievietot uzglabāšanas nodal-ījumā.

Attēls Q

7. Mazo apaļo suku un spraugu sprauslu ievietot pie-derumu nodalījumā.
8. Iekārtu uzglabājiet sausā un pret salu nodrošinātā vietā.

Svarīgas lietošanas norādes

Grīdas virsmas tīrīšana

Pirms ierīces izmantošanas iesakām izslaucīt vai izsūkt grīdu. Šādi grīda jau pirms mitrās tīrīšanas būs tīra no netīrumiem un brīvājām daļiņām.

Tekstila izstrādājumu atsvaidzināšana

Pirms apstrādes ar ierīci vienmēr pārbaudiet tekstila iz-strādājumu savietojamību aizsegtā vietā: apstrādājiet tekstila izstrādājumu ar tvaiku, ļaujiet tam izžūt un pār-baudiet, vai nav radusies krāsas vai formas deformāci-ja.

Krāsotu vai lakotu virsmu tīrīšana

IEVĒRĪBAI

Bojātas virsmas

Tvaiks var izraisīt vaska, mēbeļu lakas, plastmasas pārklājumu vai krāsas bojājumus un malu līmēto virsmu atlīmēšanos.

Nevērsiet tvaika strūklu uz līmētām malām, jo to līme var izšķīst.

Neizmantojiet ierīci neapstrādāta koka vai parketa grīdu tīrīšanai.

Neizmantojiet ierīci lakotu vai ar plastmasu pārklātu virsmu, piemēram, virtuves un viesistabas mēbeļu, durvju vai parketa tīrīšanai.

1. Lai tīrītu šādas virsmas, nedaudz apstrādājiet ar tvaiku drāniņu un tad veiciet tīrīšanu.

Stikla tīrīšana

IEVĒRĪBAI

Stikla plīšana un bojātas virsmas

Tvaiks var bojāt loga rāmja hermetizētās vietas un zemās āra temperatūrās radīt loga stikla rūs nospiegjojamu, izraisot tās saplīšanu.

Nevērsiet tvaika strūklu pret loga rāmja hermetizētajām vietām.

Zemās āra temperatūrās veiciet loga stiklu uzsildi, nedaudz apstrādājot ar tvaiku visu stikla virsmu.

- Loga stikla virsmu tīriet ar rokas sprauslu un pārvalku. Ūdens noņemšanai izmantojiet stikla tīrītāju vai noslaukiet virsmas.

Pīderumu lietošana

Tvaika pistole

Tvaika pistoli bez pīderumiem var izmantot šādiem mērķiem:

- Nedaudz saburzīta, pakārta apgērba gludināšanai: apgērba apstrādi ar tvaiku veiciet no 10-20 cm attāluma.
- Mitrajai putekļu tīrīšanai: Nedaudz apstrādājiet ar tvaiku drāniņu un veiciet mēbeļu tīrīšanu.

Punktveida strūklas sprausla

Punktveida sprausla ir paredzēta grūti pieejamo vietu, šuvju, armatūru, izplūdes elementu, izlietņu, tualešu ža-lūzīju vai radiatoru tīrīšanai. Jo tuvāk punktveida sprausla atrodas netīrajai vietai, jo labāka ir tās tīrīšanas darbība, jo pie sprauslas izplūdes ir vislielākā temperatūra un tvaika daudzums. Biezas kaļķa nogulsnes pirms tvaika tīrīšanas var apstrādāt ar piemērotu tīrīšanas līdzekli. Ļaujiet tīrīšanas līdzeklim iedarboties apm. 5 minūtes un tad veiciet tīrīšanu ar tvaiku.

1. Uzbidiet punktveida sprauslu tvaika pistolei.

Attēls G

Apajā suka (maza)

Mazā apaļā suka ir piemērota grūti noņemamu netīrumu tīrīšanai. Sukas ļauj vieglāk notīrīt grūti noņemamus netīrumus.

IEVĒRĪBAI

Bojātas virsmas

Suka var bojāt trauslas virsmas.

Nav piemērota trauslu virsmu tīrīšanai.

1. Uzmontējiet apaļo mazo apaļo suku punktveida sprauslai.

Attēls H

Lielā apaļā suka

Lielā apaļā suka ir piemērota lielu, apaļu laukumu, piem., izlietnes, dušas vanniņas, vannas, virtuves izlietnes utt. tīrīšanai.

IEVĒRĪBAI

Bojātas virsmas

Suka var bojāt trauslas virsmas.

Nav piemērota trauslu virsmu tīrīšanai.

1. Pie punktveida strūklas caurules piestiprināt apaļo suku.

Attēls H

Jaudas sprausla

Jaudas sprausla ir piemērota noturīgu netīrumu tīrīšanai un stūru, spraugu utt. izpūšanai.

1. Uzmontējiet jaudas sprauslu uz apaļai sukai paredzētās punktveida strūklas sprauslas.

Attēls H

Spraugu suka

1. Spraugu suka tiek izmantota šauru spraugu tīrīšanai, piem., starp loga nišām un kloķiem sienā.

Attēls H

Rokas sprausla

Rokas sprausla ir paredzēta nelielu mazgājamo virsmu, dušas kabīņu un spoguļu tīrīšanai.

1. Uzbidiet rokas sprauslu atbilstoši punktveida sprauslai uz tvaika pistoles.

Attēls G

2. Pārvelciet rokas sprauslai pārvalku.

Grīdas sprausla

Grīdas sprausla ir paredzēta mazgājamo sienas un grīdas virsmu, piem. akmens grīdu, flīžu un polivinilhlorīda grīdu tīrīšanai.

IEVĒRĪBAI

Tvaika radītie bojājumi

Karstums un mitrums var radīt bojājumus.

Pirms lietošanas neuzkrītošā vietā pārbaudiet karstumnoturību un tvaika iedarbību ar mazāko tvaika daudzumu.

Norādījumi

Tvaika tīrīšanas laikā tīrīšanas līdzekļa atliekas vai kopšanas emulsijas uz tīrāmās virsmas var radīt svēdras, kas pazūd pēc atkārtotas tīrīšanas.

Pirms ierīces izmantošanas iesakām izslaucīt vai izsūkt grīdu. Šādi rīkojoties, jau pirms mitrās tīrīšanas uz grīdas nebūs netīrumu un grūžu. Ļoti netīras virsmas tīriet lēni, lai tvaiks iedarbotos ilgāk.

1. Savienojiet pagarinājuma caurules ar tvaika pistolei.

Attēls I

2. Uzbidiet grīdas sprauslu pagarinājuma caurulei.

Attēls J

3. Piestipriniet grīdas drānu grīdas sprauslai.
 - a Novietojiet grīdas drānu ar līpsavienojumiem uz augšu.
 - b Novietojiet grīdas sprauslu uz grīdas drānas un to viegli piespiediet.

Attēls K

Grīdas drāna ar līpsavienojumiem pielīp pie grīdas sprauslas.

Grīdas drānas noņemšana

1. Uzkāpiet ar kāju uz grīdas drānas mēlītes un paceļiet grīdas sprauslu augšup.

Attēls K

Norādījumi

Sākumā grīdas tīršanas drānas Velcro stiprinājums vēl ir ļoti spēcīgs un šādā gadījumā grūti atvienojams no grīdas tīršanas sprauslas. Pēc vairākkārtējas lietošanas un pēc grīdas tīršanas drānas izmazgāšanas to ir viegli atvienot no grīdas tīršanas sprauslas un tas ir sasniedzis optimālo saķeri.

Grīdas tīršanas sprauslas novietošana

1. Ja ekspluatācija tiek pārtraukta, grīdas tīršanas sprauslu nepieciešams iekarināt novietošanas turētājā.

Attēls P

Paklāju tīršanas uzliktnis

Ar paklāju tīršanas uzliktni iespējams atsvaidzināt paklājus.

IEVĒRĪBAI

Paklāju tīršanas uzliktna un paklāja bojājumi

Netīrs paklāju tīršanas uzliktnis, kā arī karstums un mitrums var radīt paklāja bojājumus.

Tādēļ pirms lietošanas pārbaudiet paklāja izturību pret karstumu un tvaika iedarbību neuzkrītošā vietā ar nelielāko tvaika daudzumu.

Ievērojiet paklāja ražotāja tīršanas norādes.

Pārļiecinieties, ka paklājs pirms paklāju tīršanas uzliktna lietošanas ir izsūkts un no tā ir iztīrīti traipi.

Pirms lietošanas un pēc darbības pārtraukumiem, nolaižot tvaiku notekā (bez grīdas tīrības drānas / ar papildaprīkojumu), atbrīvojieties no iespējamās ūdens uzkrāšanās ierīcē (kondensāts).

Izmantojiet paklāju tīršanas uzliktni tikai ar grīdas tīrmo drānu pie grīdas uzgaļa.

Izmantojot paklāju tīršanas uzliktni darbam ar tvaiku, izvēlieties zemu tvaika jaudas līmeni.

Neturiet tvaiku ilgstoši vienā vietā (maksimāli 5 sekundes), lai izvairītos no spēcīga mitruma un temperatūras iedarbības bojājumu riska.

Neizmantojiet paklāju tīršanas uzliktni paklājiem ar garām plūksnām.

Piestipriniet paklāju tīršanas uzliktni pie grīdas uzgaļa

1. Piestipriniet grīdas tīršanas drānu pie grīdas uzgaļa, skatīt nodaļu *Grīdas sprausla*.

Attēls K

2. Grīdas uzgali ar vieglu spiedienu ieslidināt paklāju tīršanas uzliktnī un ļaut nofiksēties.

Attēls L

3. Sākt paklāja tīršanu.

Paklāja uzliktna noņemšana no grīdas sprauslas

⚠ UZMANĪBU

Pēdu apdegumi

Paklāju tīršanas uzliktnis saskarē ar tvaiku var uzkarst. Paklāju tīršanas uzliktni neizmantojot nenoņem ar bāsām kājām vai atvērtām sandalēm.

Paklāju tīršanas uzliktni izmantot nenoņem tikai ar atbilstošiem apaviem.

1. Paklāja uzliktna mēlīti ar apavu purngalu nospiež uz leju.
2. Paceliet uz augšu grīdas tīršanas sprauslu.

Attēls K

Tvaika spiediena gludekļa pirmreizējā

IEVĒRĪBAI

Kondensāta vai mitruma radīti bojājumi

Gludinot ūdens kondensāts var nopīlēt uz grīdas un sabojāt neizturīgus grīdas segumus.

Gludināšanu vēlamas veikt virs grīdas segumiem, kas ir noturīgi pret ūdens kondensātu, piem., uz flīzēm vai akmens grīdas seguma.

Neizturīgu grīdas segumu gadījumā ir jāņem vērā, lai vieta, kur nopīl ūdens kondensāts ir pietiekami aizsargāta, piem., ar ūdens necaurīdīgu paklājīņu.

Norādījumi

Gludekļa pamatnei jābūt karstai, lai uz tās neveidotos tvaika kondensāts, kas var nopīlēt uz gludināmās veļas.

1. Ievērot, lai tvaika tīrītāja tvaika katlā būtu iepildīts krāna ūdens vai krāna ūdens un augstākais 50 % destilēta ūdens maisījums.
2. Iespraudiet gludekļa tvaika spraudni ierīces pieslēgumā, līdz tas nofiksētos.
3. Uzsākt tvaika tīrītāja ekspluatāciju, skatīt nodaļu *Ierīces ieslēgšana*.
4. Gaidiet līdz tvaika tīrītājs ir darba gatavībā.
5. Gludeklis ir gatavs lietošanai, tiklīdz nodziest oranžā kontrollampīņa.
6. Ekspluatācijas laikā iedegas kontrollampīņa, kad gludeklis uzsūcis. Ekspluatāciju uzsildīšanas laikā nedrīkst pārtraukt.

Gludināšana ar tvaiku

Norādījumi

Mēs iesakām izmantot KÄRCHER gludināšanas dēli ar aktīvo tvaiku nosūcšanu. Šis gludināšanas dēlis ir optimāli pielāgots jūsu iegādātajai ierīcei. Tas atvieglo un paātrina gludināšanas procesu. Jebkurā gadījumā, izmantotajam gludināšanas dēlim vajadzētu būt tvaika caurlaidīgai režģveidīgai gludināšanas virsmai.

1. Ievērot, lai tvaika tīrītāja tvaika katlā būtu iepildīts krāna ūdens vai krāna ūdens un augstākais 50 % destilēta ūdens maisījums.
2. Iespraudiet gludekļa tvaika spraudni ierīces pieslēgumā, līdz tas nofiksētos. Gludekļa indikācija joprojām deg zaļā krāsā.
3. Uzsākt tvaika tīrītāja ekspluatāciju, skatīt nodaļu *Ierīces ieslēgšana*.
4. Gaidiet līdz tvaika tīrītājs ir darba gatavībā.

Gludināšana ar tvaiku

Ar tvaiku iespējams gludināt visus audumus. Smalkus augumus vai uzdrukas gludināt izgrieztus uz otru pusī, ievērojot ražotāja norādes.

IEVĒRĪBAI

Apģērbu bojājumi

Neievērojot apģērbu gludināšanas norādes, ir iespējami bojājumi.

Ievērojiet apģērbu gludināšanas norādes.

Norādījumi

Izmantojot fiksēto optimālo temperatūras iestatījumu, visus gludināšanai paredzētos tekstilizstrādājumus var gludināt bez papildu temperatūras iestatīšanas.

Delikāti audumi un apdrukas jāgludina no kreisās pušes, izmantojot tvaiku, bez tieša kontakta ar gludekli. Iz-mantojot tvaika apstrādi 2 - 3 cm atstatumā no auduma, šķiedras tiek saudzīgi izlīdzinātas.

Norādījumi

Gludeklis ir aprīkots ar izslēgšanas automātiku, kas izslēdz ierīci, ja tā ilgāk par 5 minūtēm nav kustināta. Šī izslēgšanas automātika palielina drošību un ietaupa

enerģiju, jo gludeklis nepārtraukti nesasilst. Gludeklis atkal ieslēdzas, tiklīdz tas tiek kustināts un sāk uzkarst. **Norādījumi**
Gludekli aizkaru, kleitu utt. tvaicēšanai iespējams turēt vertikāli.

1. Tiklīdz nodziest gludekļa oranžā apsildes kontrol-lampīņa, var sākt gludināt.
2. Nospiest tvaika slēdzi roktura apakšpusē. Tvaiks izplūst, kamēr slēdzis ir nospiests.
3. Pirms gludināšanas uzsākšanas un pēc gludināšanas procesa pārtraukuma pavērsiet tvaika strūklu pret drānu, līdz tvaiks izplūst vienmērīgi.

Sausā gludināšana

IEVĒRĪBA

Ierīces bojājumi

Nepietiekams ūdens daudzums tvaika katlā rada ierīces bojājumus

Pārliecinieties, ka tvaika katlā ir ūdens.

IEVĒRĪBA

Apģērbu bojājumi

Neievērojot apģērbu gludināšanas norādes, ir iespējami bojājumi.

Ievērojiet apģērba gludināšanas norādes.

Norādījumi

Izmantojot fiksēto optimālo temperatūras iestatījumu, visus gludināšanai paredzētos tekstilizstrādājumus var gludināt bez papildu temperatūras iestatīšanas.

Delikātus audumus un apdrukas nedrīkst gludināt sausus.

- Gaidiet, līdz nodziest gludekļa uzsildes kontrol-lampīņa (oranža).
Gludeklis ir darba gatavībā.

Kopšana un apkope

Tvaika katla atkalķošana

Norādījumi

Tā kā ierīcē veidojas kaļķa nosēdumi, iesakām to atkalķot pēc tabulā norādīto ūdens tvertnes uzpildes reīžu skaita (TF = tvertnes uzpildes reizes).

| Cietības līmenis | °dH | mmol/l | TF |
|------------------|-------|---------|-----|
| I mīksts | 0–7 | 0–1,3 | 100 |
| II vidējs | 7–14 | 1,3–2,5 | 90 |
| III ciets | 14–21 | 2,5–3,8 | 75 |
| IV ļoti ciets | > 21 | > 3,8 | 50 |

Norādījumi

Informāciju par krāna ūdens cietību vaicājiet jūsu ūdens apgādes uzņēmumā vai pielsētas atbildīgajā iestādē.

IEVĒRĪBA

Bojātas virsmas

Atkalķošanas šķīdums var bojāt traušlas virsmas.

Ierīces uzpildi un iztukšošanu veiciet rūpīgi.

1. Izslēdziet ierīci, skatiet nodaļu *Ierīces izslēgšana*.
2. Ļaujiet ierīcei atdzist.
3. Iztukšojiet ūdens tvertni.
4. Izņemiet piederumu no piederumu nodaļījuma.
5. Atveriet apkopes noslēgu. Lai to paveiktu, novietojiet pagarinājuma caurules brīvo galu uz apkopes noslēga, nofiksējiet to vadotnē un atskrūvējiet.

Attēls S

6. No tvaika katla pilnībā iztecināt ūdeni.

Attēls T

IEVĒRĪBA

Atkalķošanas līdzekļa radītie ierīces bojājumi

Nepiemērots atkalķošanas līdzeklis un nepareiza atkalķošanas līdzekļa dozēšana var radīt ierīces bojājumus. Izmantojiet tikai KÄRCHER atkalķošanas līdzekli.

0,5 l ūdens pievienojiet 1 atkalķošanas līdzekļa dozēšanas vienību.

7. Atkalķošanas šķīdumu izmantot atbilstoši norādēm.
8. Tvaika katlā iepildiet atkalķošanas šķīdumu. Neaizveriet tvaika katlu.
9. Ļaujiet atkalķošanas šķīdumam iedarboties apm. 8 stundas.
10. Atkalķošanas šķīdumu pilnībā iztecināt no tvaika katla.
11. Nepieciešamības gadījumā atkārtot atkalķošanas procesu.
12. Izskalojiet tvaika katlu 2 vai 3 reizes ar aukstu ūdeni, lai atbrīvotos no visām atkalķošanas šķīduma atliekām.
13. No tvaika katla pilnībā iztecināt ūdeni.

Attēls S

14. Nožāvēt tīkla pieslēguma kabeļa stiprinājumu.
15. Pieskrūvējiet apkopes noslēgu ar pagarinājuma cauruli.

Piederumu kopšana

(piederumi - atbilstoši piegādes komplektam)

Norādījumi

Mikrošķiedras drānas nav piemērotas žāvētājam.

Norādījumi

Veicot drānu mazgāšanu, skatiet mazgāšanas birkas norādes. Nelietojiet veļas mikstinātāju, lai drānas nezaudētu labo neīrurumu savākšanas spēju.

1. Grīdas drānas un pārvalkus veļasmašīnā mazgājiet ar maksimāli 60 °C temperatūru.

Palīdzība traucējumu gadījumā

Traucējumu cēloņi bieži vien ir vienkārši un tos ar turpmākā pārskata palīdzību var novērst pašu spēkiem. Šaubu vai nenorādītu traucējumu gadījumā, lūdzu, vērsieties autorizētā klientu servisā.

△ BRĪDINĀJUMS

Strāvas trieciens un apdegumu draudi

Traucējumnovēršana ir bīstama, ja ierīce ir pievienota strāvas tīklam vai vēl nav atdzisusi.

Atvienojiet strāvas vada spraudni.

Ļaujiet ierīcei atdzist.

Samazināts tvaiku daudzums

Tvaika katls ir aizkalķojies.

- Atkalķot tvaika katlu.

LED diode ātri mirgo sarkanā krāsā un atskan skaņas signāls

Ūdens tvertnē nav ūdens.

- Uzpildīt ūdens tvertni.

Nevar nospiest tvaika sviru

Tvaika svira ir nofiksēta ar bērnu drošības elementu.

- Pabīdīt uz priekšu bērnu drošības elementu.

Tvaika svira ir atbloķēta.

Ilgas uzsildes laiks

Tvaika katls ir aizkalķojies.

- Atkalķojiet tvaika katlu.

Palielināta ūdens izplūde

Tvaika katls ir aizkalķojies.

- Atkalķojiet tvaika katlu.

Tvaika spiediena gludeklis „smidzina” ūdeni

- Izskalojiet vai atkalķojiet tvaika tīrītāja tvaika katlu, skatiet nodaļu *I Atkalķojiet tvaika katlu*.

Pēc gludināšanas pārtraukuma no tvaika spiediena gludekļa pil ūdens

Ilgāka gludināšanas pārtraukuma gadījumā tvaika caurulē var veidoties kondensāts.

- pēc gludināšanas pārtraukuma pavērsiet tvaika spiedi pret drānu, līdz tvaiks sāk plūst vienmērīgi.

Tehniskie dati

| | | SC 4 Deluxe EasyFix Iron | SC 4 Deluxe EasyFix Iron Premium |
|------------------------------|---------|--------------------------|----------------------------------|
| Strāvas pieslēgums | | | |
| Spriegums | V | 220 - 240 | 220 - 240 |
| Fāze | ~ | 1 | 1 |
| Frekvence | Hz | 50 | 50 |
| Aizsardzības veids | | IPX4 | IPX4 |
| Aizsardzības klase | | I | I |
| Ierīces jaudas dati | | | |
| Apsildes jauda | W | 2200 | 2200 |
| Gludekļa apsildes jauda | W | 700 | 700 |
| Maksimālais darba spiediens | MPa | 0,42 | 0,42 |
| Uzsildes laiks | Minūtes | 3 | 3 |
| Ilgstoša tvaika padeve | g/min | 60 | 60 |
| Maksimālais tvaika spiediens | g/min | 150 | 150 |
| Uzpildes līmenis | | | |
| Ūdens tvertne | l | 1,3 | 1,3 |
| Tvaika katls | l | 0,5 | 0,5 |
| Izmēri un svars | | | |
| Svars (bez piederumiem) | kg | 6,8 | 6,8 |
| Garums | mm | 400 | 400 |
| Platums | mm | 270 | 270 |
| Augstums | mm | 300 | 300 |

Paturētas tiesības veikt tehniskas izmaiņas.

Turinys

| | |
|--|-----|
| Bendrosios nuorodos | 172 |
| Naudojimas pagal paskirtį | 172 |
| Aplinkos apsauga | 172 |
| Priedai ir atsarginės dalys | 172 |
| Komplektacija | 172 |
| Garantija | 172 |
| Saugos įtaisai | 172 |
| Prietaiso aprašymas | 173 |
| Montavimas | 173 |
| Naudojimas | 174 |
| Svarbūs naudojimo nurodymai | 175 |
| Priedų naudojimas | 175 |
| Techninė priežiūra ir eksploatacinės parengties užtikrinimas | 177 |
| Triukšų šalinimas | 178 |

Bendrosios nuorodos



Prieš pradėdami naudotis prietaisu, perskaitykite šią originalią naudojimo instrukciją ir pridėdamus saugos

nurodymus. Laikykitės jų.

Išsaugokite abi knygeles vėlesniam naudojimui arba kitam prietaiso savininkui.

Naudojimas pagal paskirtį

Šį įrenginį naudokite tik privačiai. Įrenginys skirtas valymui garais ir jį galima naudoti su tinkamais priedais, kaip aprašyta šioje naudojimo instrukcijoje. Valymo priemonės nereikalingos. Paisykite saugos reikalavimų.

Aplinkos apsauga



Pakuotės medžiagos gali būti perdirbamos. Pakuotės atliekas sutvarkykite tausodami aplinką.



Elektros ir elektroniniuose prietaisuose būna vertingų perdirbamų medžiagų ir dažnai tokių dalių, su kuriomis netinkamai elgiantis arba netinkamai jas pašalinus gali kilti pavojus žmonių sveikatai ir aplinkai. Tačiau norint tinkamai eksploatuoti įrenginį šios dalys būtinos. Šiuo simboliu pažymėtus įrenginius draudžiama šalinti su buitineis atliekomis.

Pastabos dėl sudėtinų medžiagų (REACH)

Naujausią informaciją apie sudėtines medžiagas rasite: www.kaercher.com/REACH

Priedai ir atsarginės dalys

Naudokite tik originalius priedus ir originalas atsargines dalis – taip užtikrinsite, kad įrenginys veiktų patikimai ir be triukšų.

Informaciją apie priedus ir atsargines dalis rasite svetainėje www.kaercher.com.

Komplektacija

Įrenginio tiekiamo komplekto sudėtis parodyta ant pakuotės. Išpakavę patikrinkite, ar yra visos įrenginio detalės. Jei trūksta priedų arba yra transportavimo pažeidimų, praneškite apie tai pardavėjui.

Garantija

Kiekvienoje šalyje galioja mūsų įgaliotų pardavėjų nustatytos garantijos sąlygos. Galimus įrenginio gedimus garantijos galiojimo laikotarpiu pašalinsime nemokamai, jei tokių gedimų priežastis buvo netinkamos medžiagos ar gamybos defektai. Dėl garantinių gedimų šalinimo kreipkitės į savo pardavėją arba artimiausią klientų aptarnavimo tarnybą pateikdami pirkinį patvirtintą kasos kvitą.

(Adresą rasite kitoje pusėje)

Saugos įtaisai

⚠ ATSARGIAI

Trūkstanti arba pakeisti saugos įtaisai

Apsauginiai įtaisai garantuoja jūsų saugą.



Apsauginius įtaisus modifikuoti ar apeiti draudžiama.

Simboliai ant prietaiso

(Priklausomai nuo prietaiso tipo)



Pavojus nusidenginti, prietaiso paviršius naudojimo metu įkaista

| | |
|--|-------------------------------------|
|  | Pavojus nusiplikyti garais |
|  | Perskaitykite naudojimo instrukciją |

Slėgio reguliatorius

Slėgio reguliatorius slėgį garų katile naudojimo metu palaiko kuo pastovesnį. Garo katilė pasiekus maksimalų darbinį slėgį šildymas atjungiamas, o slėgiui nukritus dėl sumažėjusių garų kiekio, jis vėl įjungiamas.

Apsauginis termostatas

Apsauginis termostatas apsaugo įrenginį nuo perkaitimo. Jeigu slėgio reguliatorius ir katilo termostatas sugenda ir įrenginys perkaista, apsauginis termostatas įrenginį išjungia. Norėdami atstatyti apsauginį termostatą, kreipkitės į atsakingą KÄRCHER klientų aptarnavimo tarnybą.

Katilo termostatas

Klaidos atveju katilo termostatas atjungia šildymą, pvz., jeigu garų katilė nėra vandens ir temperatūra garų katilė pakyla.

Kai tik papildysite vandens, įrenginį vėl galima bus naudoti.

Techninės priežiūros sklendė

Techninės priežiūros sklendė uždaro garų katilą ir apsaugo nuo susidarančio slėgio. Techninės priežiūros sklendė kartu yra ir viršslėgio vožtuvas. Jeigu slėgio reguliatorius sugedęs ir garų katilė susidaro garų slėgis, atsidaro viršslėgio vožtuvas ir garai per techninės priežiūros sklendę išeina į išorę.

Prieš pakartotinai naudodami įrenginį, kreipkitės į KÄRCHER klientų aptarnavimo tarnybą.

Prietaiso aprašymas

Šioje naudojimo instrukcijoje aprašoma išsami galima konstrukcija. Atsižvelgiant į modelį, kiekvienoje komplektacijoje yra skirtumų, žr. pakuotę.

Paveikslai pateikti grafikų puslapyje.

Paveikslas A

- ① Prietaiso jungtis
- ② Šviesos diodų lemputės
- ③ Pasirinkimo jungiklis
- ④ Nešiojimo rankena
- ⑤ Priedų dėtuve
- ⑥ Vandens talpykla
- ⑦ Maitinimo tinklo laidas su tinklo kištuku
- ⑧ Rodmuo, padėtis „OFF“ (išjungta)
- ⑨ Minimalus garų lygis
- ⑩ Vidutinis garų lygis
- ⑪ Maksimalus garų lygis
- ⑫ Apsauginė sklendė
- ⑬ Grindų valymo antgalio laikymo atrama
- ⑭ Kreipiamasis ratukas
- ⑮ Garo pistoletas
- ⑯ Garo svirtis

- ⑰ Atblokavimo mygtukas
- ⑱ Apsauga nuo vaikų
- ⑲ Garų žarna
- ⑳ Garų kištukas
- ㉑ Tiesios srovės purkštukas
- ㉒ Mažas apvalusis šepetys
- ㉓ **Didelis apvalus šepetys
- ㉔ **Purkštukas „Power“
- ㉕ Siūlių šepetys
- ㉖ Rankinis antgalis
- ㉗ Rankinio purkštuko mikropluošto apvalkalas
- ㉘ Ilginimo vamzdžiai (2 vienetai)
- ㉙ Atblokavimo mygtukas
- ㉚ Grindų purkštukas
- ㉛ Jungtis
- ㉜ Mikropluošto grindų šluostė (1 vienetas)
- ㉝ **Mikropluošto grindų šluostė (2 vienetai)
- ㉞ **Adapteris kilimams
- ㉟ Kalkių šalinimo įtaisas
- ㊱ Garinis slėginis lygintuvas
- ㊲ Oranžinė kontrolinė lemputė - kaitina
- ㊳ Garų jungiklis apatinėje pusėje
- ㊴ Garų kištukas

**SC 4 Deluxe EasyFix Iron Premium

Montavimas

Priedų montavimas

1. Atidarykite prietaiso jungties dangtelį.
Paveikslas B
2. Garų kištuką įkiškite į prietaiso jungtį taip, kad garų kištukas girdimai užsifiksuotų.
Paveikslas B
3. Atvirą priedo galą užmaukite ant garų pistoleto ir stumkite jį tol, kol užsifiksuos garų pistoleto blokavimo panaikinimo mygtukas.
Paveikslas G
4. Užstumkite atvirą priedo galą ant garų purkštuko arba garų pistoleto.
Paveikslas H
5. Sujunkite prailginimo vamzdį su garo pistoletu.
 - a 1-ąjį prailginimo vamzdį užmaukite ant garų pistoleto ir stumkite jį tol, kol užsifiksuos garų pistoleto blokavimo panaikinimo mygtukas. Sujungimo vamzdis sujungtas.
 - b 2-ąjį prailginimo ilginimo vamzdį įstumkite į 1-ąjį ilginimo vamzdį. Sujungimo vamzdžiai sujungti.
6. Užstumkite priedą ir (arba) grindų antgalį ant laisvo prailginimo vamzdžio galo.
Paveikslas J
Priedas sujungtas.

Priedų išmontavimas

1. Apsaugą nuo vaikų stumkite atgal. Garų svirtis užblokuota.
2. Paspauskite žemyn prietaiso jungties dangtelį ir ištraukite garų kištuką iš prietaiso jungties.
3. Paspauskite atblokovimo mygtuką ir ištraukite dalis vieną iš kitos.
Paveikslas O

Naudojimas

Vandens pripilimas

Vandens talpyklą bet kada galima nupildyti papildyti arba papildyti ją tiesiai ant įrenginio.

DĖMESIO

Įrenginio pažeidimai

Naudojant netinkamą vandenį gali užsikimšti purkštukai arba gali būti sugadintas vandens lygio rodmuo.

Nepilkite švaraus destiliuoto vandens. Naudokite daugiausia 50 % destiliuoto vandens, sumaišyto su vandentiekio vandeniu.

Nepilkite kondensato vandens iš skalbinių džiovyklės.

Nepilkite surinkto lietaus vandens.

Nepilkite jokių valymo priemonių ar kitų priedų (pvz., aromatinių medžiagų).

Vandens talpyklos nuėmimas pripildyti

1. Patraukite vandens talpyklą vertikaliai į viršų.
Paveikslas C
2. Vandens talpyklą vertikaliai pripilkite vandentiekio vandens arba mišinio iš vandentiekio vandens ir ne daugiau kaip 50 % destiliuoto vandens.
3. Įdėkite vandens talpyklą ir paspauskite žemyn, kad užsifiksuotų.

Vandens talpyklą pildykite nenuėmę nuo įrenginio

1. Pro vandens talpyklos pripildymo angą pripilkite vandentiekio vandens arba daugiausia 50 % destiliuoto vandens ir vandentiekio vandens mišinio iš indo iki žymės MAX.
Paveikslas D

Prietaiso įjungimas

Pastaba

Jeigu garų katilė nėra vandens arba jo yra per mažai, įsijungia vandens siurblys ir tiekia vandenį iš vandens talpyklos į garų katilą. Pripildymo procesas gali trukti kelias minutes.

Pastaba

Įrenginys kas 60 sekundžių trumpam uždaro vožtuvą, tada girdėti tylus spragtelėjimas. Uždarymas neleidžia užstrigti vožtuvui. Garų srautui tai įtakos nedaro.

1. Prietaisą pastatykite ant tvirto pagrindo.
2. Įkiškite tinklo kištuką į lizdą.
3. Pasirinkimo jungiklį pasukite iš padėties „OFF“ (išjungta) į garų nustatymo sritį.

Paveikslas E

Šviesos diodų juostelė šviečia raudonai ir pamažu gęsta.



4. Maždaug po 3 minučių šviesos diodų juostelė šviečia žaliai. Prietaisas paruoštas naudoti.
Paveikslas F

5. Paspauskite garų svirtį.
Paveikslas G

Garas išsisklaido.

Garų kiekio reguliavimas

Išleidžiamas garų kiekis reguliuojamas garų kiekio pasirinkimo jungikliu. Pasirinkimo jungiklis turi tris padėtis.

| | |
|---|------------------------|
|  | Maksimalus garų kiekis |
|  | Vidutinis garų kiekis |
|  | Minimalus garų kiekis |

1. Garų kiekio pasirinkimo jungiklį nustatykite į norimo garų kiekio padėtį.
2. Paspauskite garų svirtį.
3. Prieš valymą nukreipkite garų pistoletą į šluostę, kol garai pradės išsiskirti tolygiai.

Vandens pripildymas

Jei vandens talpykloje yra nepakankamai vandens, šviesos diodų juostelė greitai mirksi raudonai ir pasigirsta garsinis signalas.

Pastaba

Vandens siurblys intervalais pripildo garų katilą. Jei pripildyta sėkmingai, šviesos diodų juostelė greitai mirksi raudonai.

Pastaba

Jeigu garų katilė nėra vandens arba jo yra per mažai, įsijungia vandens siurblys ir tiekia vandenį iš vandens talpyklos į garų katilą. Pripildymo procesas gali trukti kelias minutes.

DĖMESIO

Įrenginio pažeidimai

Naudojant netinkamą vandenį gali užsikimšti purkštukai arba gali būti sugadintas vandens lygio rodmuo.

Nepilkite švaraus destiliuoto vandens. Naudokite daugiausia 50 % destiliuoto vandens, sumaišyto su vandentiekio vandeniu.

Nepilkite kondensato vandens iš skalbinių džiovyklės.

Nepilkite surinkto lietaus vandens.

Nepilkite jokių valymo priemonių ar kitų priedų (pvz., aromatinių medžiagų).

1. Vandens talpyklą pripilkite vandentiekio vandens arba mišinio iš vandentiekio vandens ir ne daugiau kaip 50 % destiliuoto vandens.
Prietaisas paruoštas naudoti.

Prietaiso išjungimas

1. Prietaiso jungiklį nustatykite į padėtį „OFF“ (išjungta).
Paveikslas M
Prietaisas išjungtas.
2. Paspauskite garų svirtį tol, kol nebeišeis garų.
Paveikslas N
Garų katilė slėgio nėra.
3. Apsaugą nuo vaikų stumkite atgal. Garų svirtis užblokuota.
4. Ištraukite tinklo kištuką iš lizdo.
5. Ištuštinkite vandens talpyklą.

Garų katilo skalavimas

Prietaiso garų katilą išplaukite po kiekvieno dešimto talpyklos pripildymo.

1. Išjunkite prietaisą, žr. skyrių *Prietaiso išjungimas*.
2. Palaukite, kol įrenginys atauš.
3. Ištuštinkite vandens talpyklą.
4. Išimkite priedus iš priedų skyriaus.

- Atidarykite techninės priežiūros angą. Šiuo tikslu užmaukite ant techninės priežiūros angos ilginimo vamzdžio atvirą galą.

Paveikslas S

- Garų katilą pripildykite vandens ir stipriai pajudinkite iš vienos pusės į kitą. Tokiu būdu išjudinami kalkių likučiai, kurie kaupiasi garų katilo dugne.
- Visą vandenį išleiskite iš garų katilo.

Paveikslas T**Garų katilo ištuštinimas**

Vandenį šildymo katile galima išleisti CLE režimu:

- Nuimkite vandens talpyklą.
- Ijunkite prietaisą.
- Garų jungiklį paspauskite 3 kartus, kol šviesos diodų juostelė pradės mirksėti žaliai ir pasigirs ilgas pyptelėjimas.
- Garo bus tol, kol garų katile yra vandens.

Prietaiso saugojimas

- Ikiškite prailginimo vamzdžius į didelį priedų laikiklį.
- Rankinį antgalį ir tiesios srovės purkštuką užmaukite ant po 1 prailginimo vamzdžio.
- Didelį apvalų šepetį pritvirtinkite prie tiesios srovės purkštuko.
- Grindų valymo antgalį prikabinkite prie laikymo atramos.

Paveikslas P

- Suvyniokite laidą ir įdėkite į priedų skyrių.

Paveikslas R

- Suvyniokite garų žarną ir įdėkite į priedų skyrių.

Paveikslas Q

- Mažą apvalų šepetį ir siūlių šepetį įdėkite į priedų skyrių.
- Prietaisą sandėliuokite sausoje ir nuo šalčio apsaugotoje vietoje.

Svarbūs naudojimo nurodymai**Grindų paviršių valymas**

Prieš naudojant įrenginį rekomenduojame grindis iššluoti arba išsiurbti. Taip nuo grindų jau prieš valant jas drėgnu būdu bus pašalintas purvas ir laisvos dalelės.

Tekstilinių gaminių atnaujinimas

Prieš naudodami įrenginį visada patikrinkite tekstilinio gaminio atsparumą į akis nekrentančioje jo vietoje. Apdorokite tekstilę garais, palikite išdžiūti, paskui patikrinkite ar nepakito spalva bei forma.

Paviršių su danga arba dažytų paviršių valymas**DĖMESIO****Pažeisti paviršiai**

Nuo garų gali atsokti vaškas, baldų poliravimo priemonė, plastikinės dangos arba dažai bei kraštų apvadai. Niekada nekreipkite garų į kraštų apvadus, nes jie gali atsokti.

Nenaudokite įrenginio naužsandarintoms medinėms arba parketo grindims.

Nenaudokite įrenginio dažytiems arba plastikum padegtiems paviršiams, tokiems kaip virtuvės ir kiti baldai, durys arba parketas.

- Šiems paviršiams valyti trumpam garais apdorokite šluostę ir ja nuvalykite.

DĖMESIO**Įskilęs stiklas ir pažeistas paviršius**

Garai gali pažeisti užsandarintas langų rėmo dalis, o esant žemoms lauko temperatūroms sukelti įtampą ant stiklo paviršiaus, nuo to jis gali įskilti.

Garų srautą draudžiama nukreipti į užsandarintą langų rėmo dalį

jeigu lauko temperatūra žema, pirma sušildykite stiklą lengvai apdorodami visą jo paviršių garais.

- Langų paviršių valykite rankiniu purkštuku ir apvalku. Vandeniui nuo stiklo nuvalyti naudokite langų valymui skirtą brauktuvą arba sausai nušluostykite.

Priedų naudojimas**Garo pistoletas**

Garo pistoletas be priedų gali būti naudojamas tokiems darbam:

- Nedidelėms raukšlėms nuo kabančių drabužių lyginti: Apdorokite drabužių garais iš 10–20 cm atstumo.
- Dulkėms valyti drėgnuoju būdu: Baldams valyti trumpam garais apdorokite šluostę ir ja nuvalykite.

Tiesios srovės purkštukas

Tiesios srovės purkštukas tinkamas valyti sunkiai pasiekiamoms vietoms, siūlėms, armatūrai, nuotakams, praustuvams, klozetams, žaliuzėms arba radiatoriams. Kuo arčiau tiesios srovės purkštukas laikomas prie užterštos vietos, tuo didesnis valomasis poveikis, nes temperatūra ir garų kiekis prie purkštuko angos yra didžiausi. Stambias kalkių nuosėdas prieš valant garais galima apdoroti tam tinkama valymo priemone. Pasikleiskite valymo priemonę, palaukite apie 5 minutes, paskui apdorokite garais.

- Užmaukite tiesios srovės purkštuką ant garų pistoleto.

Paveikslas G**Apvalus šepetys (mažas)**

Mažas apvalus šepetys tinkamas sunkiai nuvalomiems nešvarumams valyti. Valant šepetį sunkiai nuvalomi nešvarumai pašalinami paprasčiau.

DĖMESIO**Pažeisti paviršiai**

Šepetys gali subraižyti lengvai pažeidžiamus paviršius. Netinkamas valyti lengvai pažeidžiamiems paviršiams.

- Sumontuokite mažą apvalų šepetį ant tiesios srovės purkštuko.

Paveikslas H**Didelis apvalus šepetys**

Didelis apvalus šepetys tinka dideliems, apvaliems paviršiams, pvz., praustuvams, dušo padėklui, voniai, virtuvės kriauklei ir t. t.

DĖMESIO**Pažeisti paviršiai**

Šepetys gali subraižyti lengvai pažeidžiamus paviršius. Netinkamas valyti lengvai pažeidžiamiems paviršiams.

- Didelį apvalų šepetį pritvirtinkite prie tiesios srovės purkštuko.

Paveikslas H**Purkštukas „Power“**

Purkštukas „Power“ tinka sukietėjusiam purvui valyti ir kampams, siūlėms prapūsti.

1. Purkštuką „Power“ sumontuokite ant apvaliam šepėčiui skirto tiesios srovės purkštuko.

Paveikslas H

Siūlių šepetys

1. Siūlių šepetys naudojamas siauriems tarpams, pvz., tarp lango nišų ir rankenos sienoje.

Paveikslas H

Rankinis purkštukas

Rankinis purkštukas tinkamas valyti mažiems plaunamoms paviršiams, dušo kabinoms ir veidrodžiams.

1. Užmaukite rankinį purkštuką pagal tiesios srovės purkštuką ant garo pistoleto.

Paveikslas G

2. Užvilkite ant rankinio purkštuko užvalkalą.

Grindų purkštukas

Grindų antgalis tinkamas valyti plaunamoms sienų ir grindų dangoms, pvz., akmens masės grindims, plytelėms ir PVC dangai.

DĖMESIO

Pažeidimai dėl garų poveikio

Karštis ir pernelyg didelė drėgmė gali pažeisti.

Naudodami mažiausią garų kiekį prieš eksploatavimą į akis nekrentančioje vietoje išbandykite atsparumą šilumos ir garų poveikiui.

Pastaba

Valymo priemonės likučiai arba priežiūros emulsijos ant valomo paviršiaus valant garais gali sudaryti nelygumų, tačiau naudojant daug kartų jie dingsta.

Prieš naudojant įrenginį rekomenduojame grindis iššluoti arba išsiurbti. Taip nuo grindų jau prieš valant jas drėgnu būdu bus pašalintas purvas ir laisvos dalelės. Ant smarkiai užterštų paviršių dirbkite lėtai, kad garų poveikis būtų ilgesnis.

1. Praelginimo vamzdį sujunkite su garo pistoleto.

Paveikslas I

2. Užmaukite grindų purkštuką ant ilginimo vamzdžio.

Paveikslas J

3. Gindų šluostę pritvirtinkite prie antgalio grindims.
 - a Grindų šluostę padėkite ant grindų lipniosiomis juostomis į viršų.
 - b Gindų antgalį nesmarkiai spausdami padėkite ant grindų šluostės.

Paveikslas K

Grindų šluostė lipniais fiksatoriais pati prisitvirtins prie grindų antgalio.

Grindų šluostės nuėmimas

1. Uždėkite pėdą ant grindų šluostės plokštelės ir pakelkite grindų antgalį į viršų.

Paveikslas K

Pastaba

Pradžioje grindų šluostės lipnios juostos yra dar labai stiprios ir jas gali būti sunku nuimti nuo grindų antgalio. Panaudojus keletą kartų ir išskalbus nuimti nuo grindų antgalio juos paprasta ir pasiekiamas optimalus sukibimas.

Grindų antgalio laikymas

1. Nutraukę darbą grindų antgalį įkabininkite į laikymo atramą.

Paveikslas P

Adapteris kilimams

Naudojant kilimų adapterį kilimą galima atnaujinti.

DĖMESIO

Kilimų adapterio ir kilimo pažeidimas

Suterštas kilimų adapteris, karštis ir pernelyg didelė drėgmė gali pažeisti kilimą.

Naudodami mažiausią garų kiekį prieš eksploatavimą į akis nekrentančioje vietoje išbandykite kilimo atsparumą šilumos ir garų poveikiui.

Vykdykite kilimo gamintojo pateiktų valymo nurodymų. Patikrinkite, ar prieš kilimo adapterio naudojimą iš kilimo buvo pašalintos dulksės ir išvalytos dėmės.

Prieš naudojimą ar po darbo pertraukų į nuotaką (be grindų šluostės / su priedu) pašalinkite po garavimo įrenginyje susikaupusį vandenį (kondensatą).

Kilimo adapterį naudokite tik su grindų šluoste, uždėta ant antgalio grindims.

Valydami garais, jeigu naudojate kilimo adapterį, pasirinkite mažą garų pakopą.

Garų ilgiam nenukreipkite į vieną vietą (ne ilgiau kaip 5 sek.), kad būtų išvengta pernelyg didelio sudrėkinimo ir temperatūros sukeltų žalingo poveikio.

Kilimo adapterio nenaudokite su kilimais, kurių sudėtyje yra didelis kiekis pūkų.

Kilimo adapterį pritvirtinkite prie antgalio grindims.

1. Grindų šluostę pritvirtinkite prie antgalio grindims, žr. skyrių Grindų purkštukas.

Paveikslas K

2. Antgalį grindims atsargiai spausdami įstatykite į kilimo antgalį ir užfiksuokite.

Paveikslas L

3. Pradėkite valyti kilimą.

Adapterio kilimams nuėmimas nuo grindų antgalio

△ ATSARGIAI

Kojų nusidėginimas

Kaitinant garais kilimo adapteris gali įšilti.

Kilimo adapterio neleidžiama naudoti ar jį nuimti basomis kojomis ar atvira avalyne.

Kilimo adapterį naudokite ir nuimkite tik avėdami tinkamą avalynę.

1. Adapterio kilimams liežuvėlį paspauskite žemyn su tvirtu bato priekiu.
2. Grindų antgalį pakelkite į viršų.

Paveikslas K

Garų lygintuvo pirmasis įdiegimas į eksploataciją

DĖMESIO

Materialinė žala dėl kondensato arba drėgmės

Lyginant kondensato vanduo gali lašėti ant grindų ir pažeisti jautrias grindų dangas.

Jei galima, lyginti reikėtų ant kondensatui nejautrios grindų dangos, pvz., plytelių arba akmeninių grindų.

Lyginant ant jautriųjų grindų dangų reikia atkreipti dėmesį, kad reikia pakankamai apsaugoti vietą, kur gali lašėti kondensato vanduo, pvz., vandeniu nelaidžiu grindų kilimėliu.

Pastaba

Lyginimo padas turi būti karštas, kad pade nesudarytų garų kondensatas ir jis nenuvarvėtų ant drabužių.

1. Stebėkite, kad garinio valytuvo garų katilė būtų vandentiekio vandens arba mišinio iš vandentiekio vandens ir ne daugiau kaip 50 % distiliuoto vandens.
2. Lygintuvo garų kištuką kiškite į prietaiso jungtį, kol jis užsifiksuos.
3. Garinį valytuvą įdėkite į eksploataciją, žr. skyrių Prietaiso įjungimas.
4. Palaukite, kol garų valytuvus bus paruoštas naudoti.

- Lygintuvus būna paruoštas naudoti, kai tik užgęsta oranžinės spalvos kontrolinė lemputė.
- Kontrolinė lemputė užsidega naudojimo metu, kai lygintuvus įkaišta. Naudojimo nereikia nutraukti kaitinimo metu.

Lyginimas naudojant garus

Pastaba

Rekomenduojame naudoti KÄRCHER lyginimo stalą su aktyvia garų nusiurbimo funkcija. Ši lyginimo lenta optimaliai suderinama su jūsų įsigytu prietaisu. Ji palengvina ir pagreitina lyginimo procesą. Bet kuriuo atveju naudojamas lyginimo stalas turėtų turėti garų laidų, grotelių formos lyginimo paviršių.

- Stebėkite, kad garinio valytuvo garų katilė būtų vandentiekio vandens arba mišinio iš vandentiekio vandens ir ne daugiau kaip 50 % distiliuoto vandens.
- Lygintuvo garų kištuką kiškite į prietaiso jungtį, kol jis užsifiksuos.
Lygintuvo rodmuo toliau šviečia žaliai.
- Garinį valytuvą įdėkite į eksploataciją, žr. skyrių *Prietaiso įjungimas*
- Palaukite, kol garų valytuvus bus paruoštas naudoti.

Lyginimas naudojant garus

Visas medžiagas galima lyginti su garu. Jautrias medžiagas arba atspaudus ant galinės pusės, jei reikia, lyginkite pagal gamintojo duomenis.

DĖMESIO

Drabužių pažeidimai

Nesilaikant lyginimo nurodymų drabužius galima pažeisti.

Laikykitės drabužio lyginimo nurodymų.

Pastaba

Pasirinkus optimalią temperatūros vertę visus tinkamus lyginti tekstilės gaminius įmanoma lyginti be papildomo temperatūros reguliavimo.

Neatsparių medžiagų ir marginimo išvirkštinę pusę lyginkite garais, neliesdami jos tiesiogiai lygintuvu. Apdorojant garais užtikrinkite 2-3 cm atstumą nuo medžiagos, kad pluoštas būtų tinkamai išlyginamas.

Pastaba

Lygintuve yra sumontuotas automatinis išjungiklis, kuris išjungia prietaisą, jeigu jis nėra judinamas ilgiau kaip 5 minutes. Naudojant šį automatinį išjungiklį padidinamas saugumas ir taupoma energija nes lygintuvus nėra nuolat šildomas. Lygintuvus vėl įsijungs, kai tik jis bus pajudintas ir jis vėl bus pradedamas šildyti.

Pastaba

Lygintuvą galima laikyti vertikaliai, kad pūsti garą ant užuolaidų, drabužių ir t. t.

- Kai tik užgęsta lygintuvo oranžinės spalvos kaitinimo kontrolinė lemputė, galima pradėti lyginti.
- Paspauskite rankenos apatinėje pusėje esantį garų jungiklį. Garai sklinda, kol jungiklis nuspaustas.
- Prieš lyginimą ir po lyginimo pertraukos nukreipkite garų srautą į šluostę, kol garai pasklis tolygiai.

Sausasis lyginimas

DĖMESIO

Įrenginio pažeidimai

Jeigu garų katilė trūksta vandens, įrenginys gali būti pažeistas

Įsitikinkite, kad garų katilė yra vandens.

DĖMESIO

Drabužių pažeidimai

Nesilaikant lyginimo nurodymų drabužius galima pažeisti.

Laikykitės drabužio lyginimo nurodymų.

Pastaba

Pasirinkus optimalią temperatūros vertę visus tinkamus lyginti tekstilės gaminius įmanoma lyginti be papildomo temperatūros reguliavimo.

Neatsparios medžiagos ir marginimas neturi būti lyginamas sausuoju būdu.

- Palaukite, kol nustos švietusi oranžinės spalvos signalinė lemputė – lygintuvo šildymas.
Lygintuvus paruoštas lyginti.

Techninė priežiūra ir eksploatacinės parengties užtikrinimas

Kalkių šalinimas iš garų katilo

Pastaba

Kadangi prietaise susidaro kalkės, rekomenduojame po lentelėje nurodyto vandens talpyklos papildymų skaičiaus (TP = talpyklos papildymas) pašalinti iš jos kalkes.

| Kietumo diapazonas | °dH | mmol/l | TP | |
|--------------------|-------------------|--------|---------|-----|
| I | minkštas | 0–7 | 0–1,3 | 100 |
| II | vidutinio kietumo | 7–14 | 1,3–2,5 | 90 |
| III | kietas | 14–21 | 2,5–3,8 | 75 |
| IV | labai kietas | >21 | >3,8 | 50 |

Pastaba

Vandens tiekimo įstaiga arba komunalinė įmonė suteiks informaciją apie jūsų vandentiekio vandens kietumą.

DĖMESIO

Pažeisti paviršiai

Kalkių šalinimo tirpalas gali pažeisti jautrius paviršius. Įrenginį pripildykite ir ištušinkite atsargiai.

- Įrenginio išjungimas, žr. skyrių *Prietaiso išjungimas*.
- Palaukite, kol įrenginys atšąs.
- Ištušinkite vandens talpyklą.
- Išimkite priedus iš priedų skyriaus.
- Atidarykite techninės priežiūros angą. Šiuo tikslu užmaukite ant techninės priežiūros angos ilginimo vamzdžio atvirą galą.

Paveikslas S

- Visą vandenį išleiskite iš garų katilo.

Paveikslas T

DĖMESIO

Prietaiso pažeidimai dėl kalkių šalinimo priemonės. Netinkama kalkių šalinimo priemonė ir netinkamas jos dozavimas gali pažeisti prietaisą.

Naudokite tik KÄRCHER kalkių šalinimo priemonę. Naudokite 1 kalkių priemonės dozavimo vienetą 0,5 l vandens.

- Kalkių šalinimo tirpalą naudokite pagal duomenis.
- Į garų katilą įpilkite kalkių šalinimo tirpalo. Neuždarykite garų katilo.
- Kalkių šalinimo tirpalui leiskite veikti maždaug 8 valandas.
- Visą kalkių šalinimo tirpalą išleiskite iš garų katilo.
- Jei reikia, pakartokite kalkių šalinimo procesą.
- Garų katilą išplaukite 2 arba 3 kartus šaltu vandeniu, kad pašalintumėte visus kalkių šalinimo tirpalo likučius.
- Visą vandenį išleiskite iš garų katilo.
- Paveikslas S**
- Nusausinkite prijungimo prie tinklo kabelio laikiklį.

15. Ant techninės priežiūros angos užsukite prailginimo vamzdį.

Priedų priežiūra

(priedai – pagal komplektaciją)

Pastaba

Mikropluošto šluostės netinkamos džiovinti džiovyklėje.

Pastaba

Nurodymus, kaip plauti šluostes, skaitykite ant jų etiketčių. Nenaudokite minkštiklių, kad šluostės gerai sugertų nešvarumus.

- Grindų šluostes ir apvalkalus skalbyklėje skalbkite ne aukštesnėje kaip 60 °C temperatūroje.

Trikčių šalinimas

Trikčių priežastys dažnai būna paprastos, kurias nesunkiai pašalinsite pasinaudoję šia apžvalga. Kilus abejonių arba atsiradus čia nenurodytų trikčių, kreipkitės į įgaliotąją klientų aptarnavimo tarnybą.

⚠️ ĮSPĖJIMAS

Elektros smūgio ir nudegimų pavojus

Kol įrenginys prijungtas prie tinklo, arba dar neataušęs, šalininti gedimus pavojinga.

Ištraukite tinklo kištuką.

Palaukite, kol įrenginys atvės.

Sumažintas garų kiekis

Garų katilas užkalkėjęs.

- Pašalinkite kalkes iš garų katilo.

Šviesos diodų juostelė greitai mirksi raudonai ir pasigirsta garsinis signalas

Garų talpykloje nėra vandens.

- Pripildykite vandens talpyklą.

Nepavyksta paspausti garų svirties

Garų svirtis apsaugota apsauga nuo vaikų.

- Apsauga nuo vaikų pastumkite pirmyn.

Garų svirtis atblokuota.

Ilgą išilimo trukmę

Garų katilas užkalkėjo.

- Pašalinkite kalkes iš garų katilo.

Didelis vandens išpurškimas

Garų katilas užkalkėjo.

- Pašalinkite kalkes iš garų katilo.

Garinis slėginis lygintuvas „spjaudosi“ vandeniu

- Išplaukite garinio valytuvo garų katilą arba pašalinkite iš jo kalkes, žr. skyrių *Pašalinkite kalkes iš garų katilo*.

Po lyginimo pertraukų ir garinio slėginio lygintuvo varva vandens lašeliai

Ilgesnių lyginimo pertraukų metu garų linijose gali susidaryti garų kondensatas.

- Po lyginimo pertraukos nukreipkite garų srautą į šluostę, kol garų srautas pasidarys tolygus.

Techniniai duomenys

| | SC 4 De-luxe EasyFix Iron | SC 4 De-luxe EasyFix Iron Premium |
|--|---------------------------|-----------------------------------|
|--|---------------------------|-----------------------------------|

Elektros jungtis

| | | | |
|-----------------|----|-----------|-----------|
| Įtampa | V | 220 - 240 | 220 - 240 |
| Fazė | ~ | 1 | 1 |
| Dažnis | Hz | 50 | 50 |
| Saugiklio rūšis | | IPX4 | IPX4 |
| Apsaugos klasė | | I | I |

Prietaiso našumo duomenys

| | | | |
|-----------------------------|---------|------|------|
| Šildymo galia | W | 2200 | 2200 |
| Lygintuvo šildymo galia | W | 700 | 700 |
| Didžiausias darbinis slėgis | MPa | 0,42 | 0,42 |
| Įšilimo trukmė | minutės | 3 | 3 |
| Ilgalaikis garų srautas | g/min | 60 | 60 |
| Didžiausias garų slėgis | g/min | 150 | 150 |

Užpildymo kiekis

| | | | |
|------------------|---|-----|-----|
| Vandens talpykla | l | 1,3 | 1,3 |
| Garų katilas | l | 0,5 | 0,5 |

Matmenys ir svoriai

| | | | |
|--------------------|----|-----|-----|
| Svoris (be priedų) | kg | 6,8 | 6,8 |
| Ilgis | mm | 400 | 400 |
| Plotis | mm | 270 | 270 |
| Aukštis | mm | 300 | 300 |

Gamintojas pasilieka teisę atlikti techninius pakeitimus.

Зміст

| | |
|--|-----|
| Загальні вказівки..... | 178 |
| Використання за призначенням | 179 |
| Охорона довкілля | 179 |
| Приладдя та запасні деталі | 179 |
| Комплект поставки | 179 |
| Гарантія | 179 |
| Запобіжні пристрої..... | 179 |
| Опис пристрою | 179 |
| Монтаж | 180 |
| Експлуатація | 180 |
| Важливі вказівки щодо використання | 182 |
| Застосування оснащення..... | 182 |
| Догляд та технічне обслуговування | 184 |
| Допомога в разі несправностей..... | 185 |
| Технічні характеристики | 185 |

Загальні вказівки



Перед першим використанням пристрою ознайомитись з цією оригінальною інструкцією з експлуатації та вказівками з техніки безпеки, що додаються. Діяти відповідно до них.

Зберігати обидві брошури для подальшого використання або для наступного власника.

Використання за призначенням

Пристрій призначений тільки для застосування в домашньому господарстві. Пристрій призначений для чищення парою і може використовуватись із придатним приладдям, у порядку, описаному в цій інструкції з експлуатації. Мийні засоби не потрібні. Слід дотримуватись вказівок із техніки безпеки.

Охорона довкілля



Пакувальні матеріали придатні до вторинної переробки. Упаковку необхідно утилізувати без шкоди для довкілля.



Електричні та електронні пристрої найчастіше містять цінні матеріали, які придатні до вторинної переробки, та компоненти, такі як батареї, акумулятори чи мастило, які у разі

неправильного поводження з ними або неправильної утилізації можуть створити потенційну небезпеку для здоров'я людини та довкілля. Однак ці компоненти необхідні для належної експлуатації пристрою. Пристрої, позначені цим символом, забороняється утилізувати разом із побутовим сміттям.

Вказівки щодо компонентів (REACH)

Актуальні відомості про компоненти наведені на сайті: www.kaercher.com/REACH

Приладдя та запасні деталі

Слід використовувати лише оригінальне приладдя та оригінальні запасні частини, тому що саме вони гарантують безпечну та безперебійну експлуатацію пристрою.

Інформація щодо приладдя та запасних частин міститься на сайті www.kaercher.com.

Комплект поставки

Комплектація пристрою зазначена на упаковці. Під час розпакування пристрою перевірити комплектацію. У разі нестачі приладдя або ушкоджень, отриманих під час транспортування, слід повідомити про це торговельної організації, яка продала пристрій.

Гарантія

У кожній країні діють відповідні гарантійні умови, встановлені уповноваженою організацією збуту нашої продукції в цій країні. Можливі несправності приладу протягом гарантійного строку ми усуваємо безкоштовно, якщо причина несправності полягає в дефектах матеріалів або виробничому браку. У разі виникнення претензій протягом гарантійного строку прохання звертатися, маючи при собі чек про покупку, до торговельної організації, що продала продукт, або до найближчої уповноваженої служби сервісного обслуговування. (Адреси див. на звороті)

Запобіжні пристрої

⚠ ОБЕРЕЖНО

Відсутні або змінені запобіжні пристрої
Запобіжні пристрої призначені для вашого захисту. Забороняється змінювати запобіжні пристрої чи нехтувати ними.

Символи на пристрої

(Залежно від типу пристрою)

| | |
|--|--|
| | Небезпека опіків! Поверхня пристрою під час роботи сильно нагрівається |
| | Небезпека опіку паром |
| | Прочитати інструкцію з експлуатації |

Регулятор тиску

Регулятор тиску підтримує тиск у паровому резервуарі під час експлуатації по можливості постійним. Нагрівання у разі досягнення максимального робочого тиску в паровому резервуарі вимикається та знову вмикається у разі падіння тиску в паровому резервуарі внаслідок відбору пари.

Захисний термостат

Захисний термостат запобігає перегріванню пристрою. Якщо регулятор тиску та термостат парового резервуара вийшли із ладу і пристрій перегрівся, то пристрій вимикається за допомогою захисного термостату. Для повернення захисного термостату у вихідне положення необхідно звернутися до авторизованої сервісної служби KÄRCHER.

Термостат парового резервуара

У разі несправності термостат парового резервуара відключає нагрівання, наприклад, якщо в резервуарі немає води і температура в ньому зростає. Після наливання води пристрій знов готовий до експлуатації.

Затвор інспекційного отвору

Затвор інспекційного отвору замикає паровий резервуар від тиску пари, що утворюється. Затвор інспекційного отвору одночасно є клапаном обмеження тиску. Якщо регулятор тиску виявився несправним, а тиск пари у паровому резервуарі зростає, то відкривається клапан обмеження тиску і пара виходить назовні через затвор інспекційного отвору.

Перед повторним вводом пристрою в експлуатацію слід звернутися до авторизованої сервісної служби KÄRCHER.

Опис пристрою

У цій інструкції з експлуатації описано максимальну комплектацію. Комплект поставки відрізняється залежно від моделі, див. упаковку.

Рисунки див. на сторінці з зображеннями. Малюнок А

- 1 Патрубок пристрою
- 2 Світлодіодні індикатори
- 3 Перемикач
- 4 Ручка для перенесення
- 5 Відсік для приладдя
- 6 Бак для води
- 7 Мережевий кабель зі штепсельною вилкою

- ⑧ Індикація – положення OFF (ВИМК.)
- ⑨ Мінімальний рівень потужності пари
- ⑩ Середній рівень потужності пари
- ⑪ Максимальний рівень потужності пари
- ⑫ Запобіжна пробка
- ⑬ Паркувальне кріплення насадки для підлоги
- ⑭ Напрямний ролик
- ⑮ Паровий пістолет
- ⑯ Важіль подачі пари
- ⑰ Кнопка розблокування
- ⑱ Блокування кнопок від дітей
- ⑲ Паровий шланг
- ⑳ Штекер парового шланга
- ㉑ Форсунка з точковим струменем
- ㉒ Кругла щітка маленька
- ㉓ **Кругла щітка велика
- ㉔ **Силове сопло
- ㉕ Щітка для швів
- ㉖ Ручна насадка
- ㉗ Чохол з мікрофібри для ручної насадки
- ㉘ Подовжувальні трубки (2 шт.)
- ㉙ Кнопка розблокування
- ㉚ Насадка для підлоги
- ㉛ З'єднання-липучка
- ㉜ Ганчірка з мікрофібри для підлоги (1 шт.)
- ㉝ **Ганчірка для підлоги з мікрофібри (2 шт.)
- ㉞ **Розгладжувач килимів
- ㉟ Засіб для видалення накипу
- Ⓢ Парова праска
- Ⓣ Контрольна лампа оранжева «Нагрівання»
- Ⓤ Вимикач подачі пари внизу
- Ⓥ Штекер парового шланга

**SC 4 Deluxe EasyFix Iron Premium

Монтаж

Встановлення приладдя

1. Відкрити кришку розетки пристрою.
Малюнок В
2. Вставити штекер парового шланга в розетку пристрою до клацання.
Малюнок В
3. Відкритий кінець приладдя встановити на паровий пістолет і насувати, доки кнопка розблокування парового пістолета не зафіксується.
Малюнок G
4. Відкритий кінець приладдя встановити на форсунку з точковим струменем.
Малюнок H

5. Під'єднати подовжувальні трубки до парового пістолета.
 - a Насунути 1-у подовжувальну трубку на паровий пістолет, доки кнопка розблокування парового пістолета не зафіксується. З'єднувальну трубку під'єднано.
 - b Насунути 2-у подовжувальну трубку на 1-у подовжувальну трубку. З'єднувальні трубки під'єднано.

Малюнок I

6. Приладдя та/або насадку для підлоги встановити на вільний кінець подовжувальної трубки.

Малюнок J

Приладдя під'єднано.

Від'єднання приладдя

1. Відсунути назад захист від дітей. Важіль подачі пари заблоковано.
2. Притиснути кришку розетки пристрою донизу та витягнути штекер парового шланга з розетки.
3. Натиснути кнопку розблокування та роз'єднати деталі.

Малюнок O

Експлуатація

Наливання води

Для наповнення водою можна зняти бак для води або наповнювати його водою безпосередньо на пристрої.

УВАГА

Пошкодження пристрою

У разі використання води неналежної якості може статися засмічення форсунок та пошкодження індикатора рівня води.

Не наливати лише дистильовану воду.

Використовувати не більше 50 % дистильованої води, змішаної з водопровідною водою.

Не заливати конденсаційну воду із сушильної машини.

Не заливати зібрану дощову воду.

Забороняється додавати у воду миючі засоби чи інші добавки (наприклад, ароматизатори).

Знімання бака для води з метою наповнення

1. Потягнути бак для води вертикально угору.
Малюнок C
2. Наповнити бак для води водопровідною водою або сумішшю водопровідної води з максимум 50 % дистильованої води, тримаючи його вертикально.
3. Вставити бак для води та натиснути на нього вниз до фіксації.

Наповнення бака для води безпосередньо на пристрої

1. Через отвір для наливання води залити водопровідну воду чи суміш водопровідної води з максимум 50 % дистильованої води до відмітки «MAX».

Малюнок D

Увімкнення пристрою

Вказівка

Якщо в паровому резервуарі води немає або занадто мало, то починає працювати водяний насос, який подає воду з баку для води в паровий

резервуар. Процес наповнення може тривати кілька хвилин.

Вказівка

Кожні 60 секунд пристрій короткочасно закриває клапан, при цьому чути тихе клацання. Закривання запобігає заклинюванню клапана. Випуск пари завдяки цьому не порушується.

1. Поставити пристрій на тверду поверхню.
2. Вставити штепсельну вилку в розетку.
3. Повернути перемикач із положення OFF (ВИМК.) у зону налаштування пари.

Малюнок E

Світлодіодна панель світиться червоним і повільно гасне.

4. Приблизно через 3 хвилини світлодіодний індикатор почне постійно світитися зеленим. Пристрій готовий до використання.

Малюнок F



5. Натиснути важіль подачі пари.

Малюнок G

Виходить пара.

Регулювання кількості пари

Регулювання кількості пари здійснюється за допомогою перемикача кількості пари. Перемикач має три положення.

| | |
|--|----------------------------|
|  | Максимальна кількість пари |
|  | Середня кількість пари |
|  | Мінімальна кількість пари |

1. Встановити перемикач кількості пари у необхідне положення.
2. Натиснути важіль подачі пари.
3. Перед очищенням спрямувати паровий пістолет на ганчірку, поки подача пари не стане рівномірною.

Доливання води

Якщо води в баку недостатньо, світлодіодний індикатор швидко блимає червоним і лунає звуковий сигнал.

Вказівка

Водяний насос заповнює паровий резервуар через певні проміжки часу. Якщо заповнення успішне, світлодіодний індикатор швидко блимає червоним.

Вказівка

Якщо в паровому резервуарі води немає або занадто мало, то починає працювати водяний насос, який подає воду з баку для води в паровий резервуар. Процес наповнення може тривати кілька хвилин.

УВАГА

Пошкодження пристрою

У разі використання води неналежної якості може статися засмічення форсунок та пошкодження індикатора рівня води.

Не наливати лише дистильовану воду.

Використовувати не більше 50 % дистильованої води, змішаної з водопровідною водою.

Не заливати конденсаційну воду із сушильної машини.

Не заливати зібрану дощову воду.

Забороняється додавати у воду миючі засоби чи інші добавки (наприклад, ароматизатори).

1. Наповнити бак для води водопровідною водою або сумішшю водопровідної води з максимумом 50 % дистильованої води. Пристрій готовий до використання.

Вимкнення пристрою

1. Встановити вимикач пристрою в положення «OFF».

Малюнок M

Пристрій вимкнено.

2. Натискати важіль подачі пари доти, доки не припиниться вихід пари.

Малюнок N

Тиск у паровому резервуарі відсутній.

3. Відсунути назад захист від дітей. Важіль подачі пари заблоковано.
4. Витягнути штепсельну вилку з розетки.
5. Спорозжити бак для води.

Промивання парового резервуара

Промивати паровий резервуар приладу після кожного десятого заповнення бака.

1. Вимкнути пристрій, див. главу *Вимкнення пристрою*.
2. Дати пристрою охолонути.
3. Спорозжити бак для води.
4. Дістати приладдя з відсіку.
5. Відкрити заглушку для технічного обслуговування. Для цього вставити кінець подовжувальної трубки в затвор інспекційного отвору, зафіксувати її в напрямній та нагвинтити.

Малюнок S

6. Наповнити паровий резервуар водою і енергійно розкочати його вперед-назад. Це допоможе вивільнити залишки накипу, що відклалися на дні парового резервуара.
7. Повністю злити воду з парового резервуара.

Малюнок T

Спорознення парового резервуара

Воду з бойлера можна злити за допомогою режиму CLE:

1. Зняти бак для води.
2. Увімкнути пристрій.
3. Натиснути вимикач подачі пари 3 рази, доки світлодіодний індикатор не заблимає зеленим і не пролунає довгий звуковий сигнал.
4. Пара доступна доти, доки в паровому резервуарі не закінчиться вода.

Зберігання пристрою

1. Вставити подовжувальні трубки у великі тримачі для приладдя.
2. Встановити ручну насадку й точкове сопло на кожну подовжувальну трубку.
3. Закріпити велику круглу щітку на точковому соплі.
4. Встановити насадку для підлоги в паркувальне кріплення.
5. Змотати кабель і покласти його у відсік для приладдя.

Малюнок R

- Змотати паровий шланг і покласти його у відсік для приладдя.
- Малюнок Q**
- Покласти маленьку круглу щітку та щітку для швів у відсік для приладдя.
- Зберігати пристрій у сухому місці, захищеному від морозу.

Важливі вказівки щодо використання

Очищення поверхні підлоги

Ми рекомендуємо перед використанням пристрою очистити підлогу віником або пілососом. Це дозволить видалити з неї бруд і вільні частки речовин ще до очищення парою.

Відновлення зовнішнього вигляду тканин

Перед обробкою за допомогою пристрою завжди слід перевіряти стійкість тканин на непомітній ділянці: обробити тканину парою, дати висохнути, а потім перевірити на предмет зміни кольору чи форми.

Очищення поверхонь із лакофарбовим або іншим покриттям

УВАГА

Пошкоджені поверхні

Пара може розчиняти віск, меблеву політуру, синтетичні покриття та фарби, а також наклейки на кромках.

Не направляти пару на заклеєні кромки, оскільки це може призвести до пошкодження наклейок.

Не використовувати пристрій для очищення нелакованих дерев'яних або паркетних підлог.

Не використовувати пристрій для очищення поверхонь із лакофарбовим або синтетичним покриттям, наприклад меблів для кухонь і віталень, дверей або паркету.

- Щоб очистити такі поверхні, слід подати невелику кількість пари на тканину, а потім протерти нею потрібні поверхні.

Очищення скла

УВАГА

Бій скла та пошкодження поверхонь

Пара може пошкодити лаковані ділянки віконної рами, а за низьких температур навколишнього середовища може призвести до напруги на поверхні віконного скла й тим самим спричинити його розбивання.

Не направляти пару на лаковані ділянки віконної рами.

За низьких температур зовнішнього середовища нагріти віконне скло, злегка обробивши парою всю його поверхню.

- Очистити поверхню вікна за допомогою ручної форсунки та чохла. Витерти воду зі скла за допомогою пристрою для витирання вікон або насухо витерти ганчіркою.

Застосування оснащення

Паровий пістолет

Паровий пістолет можна використовувати для виконання зазначених нижче завдань без приладдя:

- Для усунення легких зморшок на одязі, що висить: обробити одяг парою з відстані 10–20 см.

- Для витирання вологого пилу: подати невелику кількість пари на ганчірку і протерти нею меблі.

Форсунка з точковим струменем

Форсунка з точковим струменем призначена для очищення важкодоступних зон, стиків, арматури, зливних труб, умивальників, туалетів, жалюзі та нагрівальних елементів. Чим ближче форсунка з точковим струменем знаходиться до забрудненого місця, тим вищою є ефективність очищення, оскільки на виході з форсунки температура та кількість пари є максимальними. Сильні відкладення вапна перед очищенням парою можна обробити за допомогою придатного миючого засобу. Залишити миючий засіб на поверхні приблизно на 5 хвилин, а потім видалити його парою.

- Установити форсунку з точковим струменем на паровий пістолет.

Малюнок G

Кругла щітка (маленька)

Маленька кругла щітка призначена для очищення стійких забруднень. Вона допомагає легше видалити стійкі забруднення.

УВАГА

Пошкоджені поверхні

Щітка може подряпати чутливі поверхні.

Не підходить для очищення чутливих поверхонь.

- Встановити маленьку круглу щітку на форсунку з точковим струменем.

Малюнок H

Кругла щітка велика

Велика кругла щітка призначена для очищення великих округлих поверхонь, наприклад умивальників, душових, ванн, кухонних мийок тощо.

УВАГА

Пошкоджені поверхні

Щітка може подряпати чутливі поверхні.

Не підходить для очищення чутливих поверхонь.

- Закріпити велику круглу щітку на точковому соплі.

Малюнок H

Силове сопло

Силоне сопло підходить для очищення стійких забруднень і продування кутів, швів тощо.

- Силоне сопло встановлювати на точкове сопло, що підходить для круглої щітки.

Малюнок H

Щітка для швів

- Щітка для швів використовується для очищення вузьких щілин, наприклад, між віконними нішами і ручками в стіні.

Малюнок H

Ручна насадка

Ручна насадка призначена для очищення невеликих поверхонь, що миються, душових кабін і дзеркал.

- Встановити ручну насадку відповідно до форсунки з точковим струменем на паровий пістолет.

Малюнок G

- Натягнути на ручну насадку чохол.

Насадка для підлоги

Насадка для підлоги призначена для очищення покриттів стін і підлоги, що миються (наприклад, кам'яної підлоги, кахлів і підлоги з ПВХ).

УВАГА

Пошкодження внаслідок впливу пари

Висока температура та волога можуть призводити до пошкоджень.

Перед використанням слід перевірити термостійкість і стійкість до пари на малопомітній ділянці з найменшою кількістю пари.

Вказівка

Залишки мийного засобу або емульсійні засоби для догляду на поверхні, що очищається, під час очищення паром можуть призводити до утворення розводів, які, втім, зникають після багаторазового використання.

Ми рекомендуємо перед використанням пристрою очистити підлогу віником або пілососом. Це дозволить видалити з неї бруд і вільні частки речовин ще до очищення паром. На сильно забруднених поверхнях працювати повільно, дозволяючи парі довше контактувати з поверхнею.

1. Під'єднати подовжувальні трубки до парового пістолета.

Малюнок I

2. Установити насадку для підлоги на подовжувальну трубку.

Малюнок J

3. Закріпити ганчірку для підлоги на насадці для підлоги.

a Покласти ганчірку для підлоги на підлогу застілками вгору.

b Поставити насадку для підлоги на ганчірку, злегка притискаючи.

Малюнок K

Ганчірка для підлоги сама зафіксується на насадці завдяки застібкам.

Знімання ганчірки для підлоги

1. Поставити ногу на язичок ганчірки для підлоги і підняти насадку для підлоги.

Малюнок K

Вказівка

Сполотку застібка-липучка ганчірки для підлоги ще дуже міцна і ганчірку важко зняти з насадки. Після багаторазового використання та прання ганчірки вона легко знімається з насадки і досягає оптимального зусилля скріплення.

Розміщення насадки для підлоги на зберігання

1. Під час перерви в роботі вставляти насадку для підлоги в паркувальне кріплення.

Малюнок P

Розгладжувач килимів

За допомогою розгладжувача килимів можна покращувати зовнішній вигляд килимів.

УВАГА

Пошкодження килима та розгладжувача килимів

Забруднення розгладжувача килимів, а також висока температура та насиченість вологою можуть призвести до пошкодження килима.

Крім того, перед користуванням слід перевірити термостійкість килима і вплив на нього вологи на малопомітній ділянці з найменшою кількістю пари. Дотримуватись інструкцій із чищення, наведених виробником килима.

Переконайтесь, що перед використанням розгладжувача килимів килим було очищено за допомогою пілососа й було видалено плями.

Перед використанням і після перерв в експлуатації слід шляхом випаровування видалити у злив (без тканини для підлоги / із додатковим обладнанням) можливі скупчення води (конденсат) у пристрій. Розгладжувач килимів використовується лише з тканиною для підлоги на насадці для підлоги. У разі використання розгладжувача килимів застосовувати лише низький рівень потужності очищення паром.

Не направляти пару протягом тривалого часу на одне місце (не довше 5 секунд), щоб уникнути сильного зволоження й ризику пошкодження під дією високої температури.

Не використовувати розгладжувач килимів на килимах із високим ворсом.

Кріплення розгладжувача килимів на насадці для підлоги

1. Кріплення тканини для підлоги на насадці для підлоги, див. главу *Насадка для підлоги*.

Малюнок K

2. Легким натисканням ввести і зафіксувати насадку для підлоги в розгладжувач килимів.

Малюнок L

3. Розпочати очищення килима.

Знімання розгладжувача килимів з насадки для підлоги

⚠ ОБЕРЕЖНО

Опіки ніг

Під час обробки паром розгладжувач килимів може нагріватися.

Не використовувати й не знімати розгладжувач килимів босоніж або у відкритих сандалях.

Використовувати й знімати розгладжувач килимів лише у придатному взутті.

1. Натиснути на язичок розгладжувача килимів кінчиком міцного взуття.

2. Підняти насадку для підлоги.

Малюнок K

Перше введення парової праски в експлуатацію

УВАГА

Матеріальні збитки через конденсат або вологу

Під час прасування конденсат може капати на підлогу і пошкодити чутливі підлогові покриття.

Якщо можливо, виконувати прасування на підлоговому покритті, яке не чутливе до конденсату, наприклад на плитці або кам'яній підлозі.

У разі чутливих підлогових покриттів переконайтесь, що місце, на яке може капати конденсат, належним чином захищене, наприклад, водонепроникним килимком.

Вказівка

Підшова праски має бути гарячою, щоб пара не конденсувалась на підшві та не капала на білизну, яку прасують.

1. Переконайтесь, що в паровому резервуарі парочисника знаходиться водопровідна вода або суміш водопровідної води та максимум 50 % дистильованої води.

2. Вставити штекер пари праски в розетку пристрою до клацання.

3. Запустити парочисник, див. главу *Увімкнення пристрою*.

4. Дочекається, доки пароочисник буде готовий до роботи.
5. Праска готова до використання, як тільки оранжева контрольна лампа згасне.
6. Контрольна лампа світиться під час використання, коли праска нагрівається. Використання не можна переривати під час нагрівання.

Прасування паром

Вказівка

Рекомендуємо використовувати прасувальну дошку KÄRCHER із системою інтенсивного відсмоктування пари. Ця прасувальна дошка оптимально підходить до придбаного Вами пристрою. Вона сприяє полегшенню та прискоренню процесу прасування. У будь-якому випадку використовується прасувальна дошка повинна мати паропроникну сітчасту поверхню для прасування.

1. Переконайтесь, що в паровому резервуарі пароочисника знаходиться водопровідна вода або суміш водопровідної води та максимум 50 % дистильованої води.
2. Вставити штекер пари праски в розетку пристрою до клацання. Індикатор праски продовжує світитись зеленим.
3. Запустити пароочисник, див. главу *Увімкнення пристрою*
4. Дочекається, доки пароочисник буде готовий до роботи.

Прасування паром

Усі тканини можна прасувати паром. Делікатні тканини або принти потрібно прасувати з виворітної сторони або за інструкцією виробника (якщо є).

УВАГА

Зіпсування одягу

Недотримання інструкцій щодо прасування на одягу може призвести до його зіпсування. Дотримуватись інструкцій щодо прасування на одязі.

Вказівка

Фіксоване оптимальне налаштування температури підходить для прасування будь-яких тканин, придатних для обробки праскою, без додаткового регулювання.

Делікатні тканини та друк на них слід обробляти з виворітної сторони шляхом відпарювання, без прямого контакту з праскою. Волокна акуратно розправляються обробкою паром на відстані 2 - 3 см від тканини.

Вказівка

Праска обладнана системою автоматичного вимкнення, яка вимикає прилад, якщо його не рухали більше 5 хвилин. Така система автоматичного вимкнення підвищує безпеку та економить енергію, запобігаючи безперервному розігріванню праски. Праска увімкнеться, як тільки її буде пересунуто, і знову почне нагріватися.

Вказівка

Праску можна тримати вертикально для відпарювання штор, одягу тощо.

1. Як тільки оранжева контрольна лампа нагрівання праски згасне, можна розпочинати прасування.

2. Натиснути вимикач подачі пари на нижній стороні ручки. Пар виходить доти, доки вимикач буде натиснуто.
3. Перед прасуванням та після перерв у прасуванні спрямувати струмінь пари на ганчірку, доки подача пари не стане рівномірною.

Сухе прасування

УВАГА

Пошкодження пристрою

Нестача води у паровому резервуарі призводить до пошкодження пристрою.

Упевнитись, що в паровому резервуарі є вода.

УВАГА

Зіпсування одягу

Недотримання інструкцій щодо прасування на одягу може призвести до його зіпсування.

Дотримуватись інструкцій щодо прасування на одязі.

Вказівка

Фіксоване оптимальне налаштування температури підходить для прасування будь-яких тканин, придатних для обробки праскою, без додаткового регулювання.

Делікатні тканини або тканини з малюнком не слід прасувати насухо.

- Зачекати, доки контрольна лампочка нагрівання праски (оранжева) не згасне. Праска готова до прасування.

Догляд та технічне обслуговування

Видалення накипу з парового резервуара

Вказівка

Оскільки у пристрої відкладається накип, ми рекомендуємо після певної кількості заповнень бака для води (ЗБ = заповнення бака), як зазначено в таблиці, видаляти накип із пристрою.

| Діапазон твердості | dH | ммоль/л | ЗБ | |
|--------------------|-------------|---------|---------|-----|
| I | м'яка | 0-7 | 0-1,3 | 100 |
| II | середня | 7-14 | 1,3-2,5 | 90 |
| III | тверда | 14-21 | 2,5-3,8 | 75 |
| IV | дуже тверда | >21 | >3,8 | 50 |

Вказівка

Отримати довідку про твердість водопровідної води можна у водогосподарському відомстві або в міських комунальних службах.

УВАГА

Пошкоджені поверхні

Розчин для видалення накипу може зруйнувати чутливі поверхні.

Наповнювати та спорожнювати пристрій обережно.

1. Вимкнути пристрій, див. главу *Вимкнення пристрою*.
2. Дати пристрою охолонути.
3. Спорожнити бак для води.
4. Дістати приладдя з відсіку.
5. Відкрити заглушку для технічного обслуговування. Для цього вставити кінець подовжувальної трубки в затвор інспекційного отвору, зафіксувати її в напрямні та нагвинтити.

Малюнок S

6. Повністю злити воду з парового резервуара.
Малюнок Т

УВАГА

Пошкодження пристрою засобом для видалення накипу

Використання непридатного засобу для видалення накипу, а також його неправильне дозування можуть призводити до пошкодження пристрою. Використовувати виключно засіб для видалення накипу KÄRCHER.

Додавати 1 дозатор засобу на 0,5 л води.

7. Використовувати розчин для видалення накипу відповідно до інструкцій.
8. Залити розчин для видалення накипу в паровий резервуар. Не закривати паровий резервуар.
9. Залишити розчин для видалення накипу приблизно на 8 годин для дії.
10. Повністю злити розчин для видалення накипу з парового резервуара.
11. Якщо потрібно, повторити процес видалення накипу.
12. Промити паровий резервуар 2 або 3 рази холодною водою, щоб видалити залишки розчину для видалення накипу.
13. Повністю злити воду з парового резервуара.
Малюнок S
14. Просушити кріплення мережевого кабелю.
15. Пригвинтити заглушку для технічного обслуговування до подовжувальної труби.

Догляд за приладдям

(Приладдя — залежно від комплекту поставки)

Вказівка

Ганчірки з мікрофібри не підходять для сушіння в сушарці.

Вказівка

Для прання тканин дотримуватися вказівок на етикетці. Не використовувати кондиціонер для тканин, щоб тканини були здатні добре збирати бруд.

1. Тканини для підлоги та чохла прати у пральній машини за температури не вище 60 °C.

Допомога в разі несправностей

Несправності часто мають просту причину, яку можна усунути самостійно за допомогою інструкцій, наведених нижче. За наявності сумнівів або в разі неназваних несправностей слід звертатися до авторизованої сервісної служби.

⚠ ПОПЕРЕДЖЕННЯ

Небезпека ураження електричним струмом і отримання опіків

Доки пристрій під'єднаний до електричної мережі або ще не охолонув, приступати до усунення несправностей небезпечно.

Вийняти штепсельну вилку.

Дати пристрою охолонути.

Обмежена кількість пари

Накип у паровому резервуарі.

- Видалити накип з парового резервуара.

Світлодіодний індикатор швидко блимає червоним і лунає звуковий сигнал

У баці немає води.

- Наповнити бак для води.

Важіль подачі пари більше не натискається

Важіль подачі пари заблокований захистом від дітей.

- Посунути захист від дітей уперед.

Важіль подачі пари розблоковано.

Тривале нагрівання

Накип у паровому резервуарі.

- Видалити накип із парового резервуара.

Великий вихід води

Накип у паровому резервуарі.

- Видалити накип із парового резервуара.

Парова праска бризкає водою

- Промивання парового резервуару пароочисника або видалення з нього накипу — див. розділ I *Видалити накип із парового резервуара.*

Після перерв у прасуванні з парової праски з'являються краплі води

Під час тривалих перерв у прасуванні в паропроводі може конденсуватись пара.

- Після перерв у прасуванні спрямувати струмінь пари на ганчірку, поки подача пари не стане рівномірною.

Технічні характеристики

| | SC 4 Deluxe EasyFix Iron | SC 4 Deluxe EasyFix Iron Premium | |
|--|--------------------------|----------------------------------|-----------|
| Електричне підключення | | | |
| Напруга | V | 220 - 240 | 220 - 240 |
| Фаза | ~ | 1 | 1 |
| Частота | Гц | 50 | 50 |
| Ступінь захисту | | IPX4 | IPX4 |
| Клас захисту | | I | I |
| Параметри робочих характеристик | | | |
| Теплова потужність | Вт | 2200 | 2200 |
| Теплова потужність праски | Вт | 700 | 700 |
| Максимальний робочий тиск | МПа | 0,42 | 0,42 |
| Час нагрівання | хвилини | 3 | 3 |
| Тривала обробка паром | г/хв | 60 | 60 |
| Максимальний паровий імпульс | г/хв | 150 | 150 |
| Об'єм заповнення | | | |
| Бак для води | л | 1,3 | 1,3 |
| Паровий резервуар | л | 0,5 | 0,5 |
| Розміри та маси | | | |
| Маса (без приладдя) | кг | 6,8 | 6,8 |
| Довжина | мм | 400 | 400 |
| Ширина | мм | 270 | 270 |
| Висота | мм | 300 | 300 |

Зберігається право на внесення технічних змін.

Мазмұны

| | |
|---------------------------------------|-----|
| Жалпы құсқаулар | 186 |
| Бұйымды мақсатына сәйкес қолдану..... | 186 |
| Қоршаған ортаны қорғау | 186 |

| | |
|---|-----|
| Керек-жарақ және қосалқы бөлшектер | 186 |
| Жеткізілім жинағы | 186 |
| Кепілдік | 186 |
| Қорғаныс құрал-жабдықтары | 186 |
| Құрылғының сипаттамасы | 187 |
| Орнату | 187 |
| Пайдалану | 187 |
| Қолдануға арналған маңызды ескертулер | 189 |
| Қондырмаларды қолдану | 189 |
| Қүтім және техникалық қызмет көрсету | 191 |
| Ақаулар кезіндегі көмек | 193 |
| Техникалық мағлұматтар | 194 |

Жалпы нұсқаулар



Құрылғыны алғаш рет қолданбас бұрын, осы пайдалану жөніндегі түпнұсқа нұсқаулық пен берілген қауіпсіздік жөніндегі нұсқауларды оқып шығыңыз. Оларға сай әрекет етіңіз. Екі кітапшаны да әрі қарай пайдалану немесе келесі иесі үшін сақтап қойыңыз.

Бұйымды мақсатына сәйкес қолдану

Бұйымды үй шаруашылығында ғана қолданыңыз. Құрал буды тазартуға арналған және оны осы нұсқаулықта сипатталғандай сәйкес толымдаушылармен қолдануға болады. Тазартқыш құралдар қажет емес. Қауіпсіздік техникасы бойынша нұсқауларды орындаңыз.

Қоршаған ортаны қорғау



Орауыш материалдарын утилизациялауға болады. Орауыштарды қоршаған ортаға қауіпсіз түрде утилизациялаңыз.



Электрлік және электрондық бұйымдардың құрамында қате қолдану немесе утилизациялау нәтижесінде адам денсаулығына және қоршаған ортаға қауіп төндіруі ықтимал, құнды қайта өңделмелі материалдар және батареялар, аккумуляторлар немесе май сияқты бөлшектер жиі кездеседі. Алайда, аталмыш бөлшектер бұйымды тиісінше пайдалану үшін қажет болады. Осы таңбамен белгіленген бұйымдарды үй қоқыстарымен бірге тастауға болмайды.

Құрамдағы заттар бойынша нұсқаулар (REACH)

Бұйымның құрамындағы заттар туралы соңғы мәліметтер төмендегі мекенжай бойынша қолжетімді: www.kaercher.com/REACH

Керек-жарақ және қосалқы бөлшектер

Тек түпнұсқалы керек-жарақ немесе қосалқы бөлшектерді пайдаланыңыз, себебі ол құралдың қауіпсіз және апатсыз жұмыс істеуіне кепілдік болады.

Керек-жарақтар мен қосалқы бөлшектер туралы ақпарат www.kaercher.com веб-сайтында қолжетімді.

Жеткізілім жинағы

Бұйымның жеткізілім жинағы орауыштың үстінде көрсетілген. Бұйымды орауыштан шығарғанда жинақтың толықтығын тексеріп шығыңыз. Керек-жарақтар жетіспеген немесе тасымалдау кезінде

зақымдар тиген жағдайда, дилеріңізге хабарласыңыз.

Кепілдік

Әр елде жергілікті дистрибьюторлар берген кепілдік шарттары қолданылады. Бұйымда материалдық немесе өндірістік ақаулар анықталған жағдайда, ықтимал ақауларды кепілдік мерзімі ішінде ақысыз жөндейміз. Кепілдік мерзіміне наразылықтарыңыз болса, бұйымды сақтан сауда мекемесіне немесе жақындағы өкілетті қызмет көрсету орнына түбіртеккі көрсетіп хабарласыңыз. (Мекенжайы артқы жағында берілген)

Өндірілген күні көрсетілген түр кестесінде шифрланған.

Жеке сандардың мағынасы келесідей болады:

Мысалы: 30190

- 3 Өндірілген жылы
- 0 Өндірілген ғасыры
- 1 Өндірілген онжылдық
- 9 Өндірілген айының екінші саны
- 0 Өндірілген айының бірінші саны

Сонымен бұл мысалда 30190 коды 09 / (2)013 өндірілген күнін білдіреді.

Қорғаныс құрал-жабдықтары

⚠ АБАЙЛАҢЫЗ

Жоқ немесе өзгертілген қорғаныс құрал-жабдықтары

Қорғаныс құрылғысы сіздің қауіпсіздігіңізге арналған.

Қорғаныс құрылғысын ешқашан өзгертпеңіз немесе ажыратпаңыз.

Құрылғыдағы белгілер

(Құрылғы түріне байланысты)

| | |
|--|---|
| | Күю қаупі бар, жұмыс кезінде құрылғының беті қызады |
| | Будан күю қаупі бар |
| | Пайдалану нұсқаулығын оқып шығыңыз |

Қысым реттегіші

Жұмыс кезінде қысым реттегіші бу қазанындағы қысымды мүмкіндігінше тұрақты ұстайды. Бу қазанында максималды жұмыс қысымына жеткен кезде, қыздыру өшіріледі, ал бу тару кезінде қысым төмен түскен кезде қайта қосылады.

Сақтандырғыш термостат

Сақтандырғыш термостат құрылғының қызып кетуінің алдын алады. Қысым реттегіші мен қазан термостаты істен шыққан және құрылғы қызып кететін жағдайда, сақтандырғыш термостат құрылғыны өшіреді. Сақтандырғыш термостатты өшіру үшін, KÄRCHER өкілетті сервистік қызметіне жүгініңіз.

Қазан термостаты

Мысалы, бу қазанында су жоқ болса және бу қазанындағы температура артатын болса, ақаулық

туындаған жағдайда, қазан термостаты қыздыруды өшіреді.

Су қосылған бойда, құрылғы қайтадан пайдалануға дайын болады.

Технологиялық бітеуіш

Технологиялық бітеуіш бу қазанын артатын қысымнан бітейді. Технологиялық бітеуіш бір уақытта сақтандырғыш клапан болып та табылады. Қысымды реттегіш істен шыққан және бу қазанындағы қысым артатын болса, сақтандырғыш клапан ашылып, бу технологиялық бітеуіш арқылы сыртқа шығарылады.

Құрылғыны қайта іске қосу алдында KÄRCHER сервистік орталығымен кеңесіңіз.

Құрылғының сипаттамасы

Осы нұсқаулықта құрылғының максимал жабдықталуы сипатталған. Үлгісіне байланысты жеткізу жиынтығында айырмашылықтар бар, қаптаманы қараңыз.

Суреттер үшін графикалық бетті қараңыз.

Сурет А

- ① Құрылғы қосқыш
- ② Жарықдиодтық шамдар
- ③ Ауыстырып-қосқыш
- ④ Жылжытуға арналған сап
- ⑤ Аксессуар бөлімі
- ⑥ Су бағы
- ⑦ Желілік істікшесі бар желілік байланыстырғыш кабель
- ⑧ Индикатор - OFF күйі
- ⑨ Бұдың минимал сатысы
- ⑩ Бұдың ортаңғы сатысы
- ⑪ Бұдың максимал сатысы
- ⑫ Сақтандырғыш қақпақ
- ⑬ Еден қондырмасын тұраққа қою тұтқышы
- ⑭ Бағыттауыш шығыршық
- ⑮ Бу тапаншасы
- ⑯ Бу тетігі
- ⑰ Құлыптан шығару түймесі
- ⑱ Балалардан қорғау
- ⑲ Бу беруге арналған шланг
- ⑳ Бу шлангісінің штекері
- ㉑ Нүктелік шүмек
- ㉒ Кішкентай дөңгелек шөтке
- ㉓ **Үлкен дөңгелек шөтке
- ㉔ **Турбо қондырма
- ㉕ Тегістеу шөткесі
- ㉖ Қондырма-шөтке
- ㉗ Қол қондырмасына арналған микроталшықтан жасалған қабықша

- ㉘ Ұзартқыш түтіктер (2 дана)
- ㉙ Құлыптан шығару түймесі
- ㉚ Еден саптамасы
- ㉛ Жабысқыш
- ㉜ Микроталшықтан жасалған еден шүберегі (1 дана)
- ㉝ **Микроталшықтан жасалған еден шүберегі (2 дана)
- ㉞ **Кілем төсемелеріне арналған қондырма
- ㉟ Қақтан тазартқыш
- ⓫ Бу шығарылатын үтік
- ⓬ Сарғылт бақылау шамы - қыздыру
- ⓭ Бу қосқышы төменгі жағында
- ⓮ Бу шлангісінің штекері

**SC 4 Deluxe EasyFix Iron Premium

Орнату

Қондырғыларды монтаждау

1. Құрылғы қосылымының қақпағын ашыңыз.
Сурет В
2. Құрылғы қосылымына бу шлангісінің штекерін сырт еткен дыбыс естілгенше салыңыз.
Сурет В
3. Құрамдас бөліктерінің бос ұшын бу тапаншасының құлпын ашу түймесі жабылғанша бу тапаншасына бұрап салыңыз.
Сурет G
4. Қондырманың ашық шетін нүктелік шүмекке кигізіңіз.
Сурет H
5. Ұзартқыш түтіктерді бу тапаншасымен байланыстырыңыз.
 - a 1-ші Ұзартқыш түтікті бу тапаншасының құлпын ашу түймесі сырт етіп жабылғанша бу тапаншасына бұрап салыңыз. Байланыстырғыш түтік жалғанған.
 - b 2-ші Ұзартқыш түтікті 1-ші ұзартқыш түтікке кигізіңіз. Байланыстырғыш түтіктер жалғанған.**Сурет I**
6. Қондырманы және/немесе еден саптамасын ұзартқыш түтіктің бос шетіне кигізіңіз.
Сурет J
Қондырма жалғанған.

Қондырманы ажыратыңыз

1. Балалардан қорғау құлпын артқа сырғытыңыз. Бу тетігі құлыпталған.
2. Құрылғы қосылымының қақпағын төмен басып, бу шлангісінің штекерін құрылғы қосылымынан шығарып алыңыз.
3. Құлыптан шығару түймесін басып, бөлшектерін ажыратыңыз.
Сурет O

Пайдалану

Су құйыңыз

Су багін толтыру үшін кез келген уақытта шешіп алуға және тікелей құрылғыға орнатылған күйде сумен толтыруға болады.

НАЗАР АУДАРЫҢЫЗ

Құрылғының зақымдау

Сәйкес келмейтін судың бүріккіштерін бітеп, су деңгейі индикаторын зақымдауы мүмкін.

Таза дистилденген су құймаңыз. Құбыр суымен араластырылған макс. 50 % дистилденген суды пайдаланыңыз.

Киімді кептіргіштегі конденсатты суды пайдаланбаңыз.

Жиналған жаңбыр суын қолданбаңыз.

Құрылғыға тазалау құралын немесе басқа қоспа (мыс., хош иістендіргіш) құймаңыз.

Толтыру үшін су бағын алыңыз

1. Су бағын тігінен жоғары қарай тартып алыңыз. **Сурет С**
2. Су бағын тігінен құбыр суымен немесе құбыр суы мен 50 %-дан аспайтын дистилденген су қоспасымен толтырыңыз.
3. Су бағын орнатып, сырт еткен дыбыс шыққанша төмен басыңыз.

Суға арналған ыдысты алмай толтыру

1. Құбыр суын немесе құбыр суы мен макс. 50 % дистилденген су қоспасын бір ыдыстан су багіне құю саңылауы арқылы «МАКС» белгісіне дейін құйыңыз. **Сурет D**

Құрылғыны қосу

Нұсқау

Бу қазанында су болмаса немесе тым аз болса, су сорғысы түсіріліп, бу қазанына су багінің суын береді. Толтыру процесі бірнеше минутқа созылуы мүмкін.

Нұсқау

Әрбір 60 секундта құрылғы қысқа мерзімге клапанын жабады, бұл кезде жеңіл сырт еткен дыбыс естіледі. Жабу клапанның құлыпталуының алдын алады. Бұл бу шығарылуына әсер етпейді.

1. Құрылғыны тұрақты тірекке орналастырыңыз.
2. Желі істікшесінің ашасын розеткаға салыңыз.
3. Ауыстырып-қосқышты OFF күйінен бу параметрлерін реттеу аймағына аударыңыз.

Сурет E

1. Жарықдиодтық жолақ қызыл түспен жанады және баяу сөнеді.
4. Шамамен 3 минуттан кейін жарықдиодтық шам тұрақты жасыл түспен жанады. Құрылғы пайдалануға дайын.

Сурет F



5. Бу тетігін басыңыз.

Сурет G

Бу шығады.

Бу мөлшерін реттеу

Шығатын бу мөлшері бу мөлшеріне арналған ауыстырып-қосқышпен реттеледі. Ауыстырып-қосқыштың үш қалпы бар.

| | |
|--|---------------------|
|  | Максимал бу мөлшері |
|  | Орташа бу мөлшері |



Минимал бу мөлшері

1. Бу мөлшеріне арналған ауыстырып-қосқышты қажетті бу мөлшеріне орнатыңыз.
2. Бу тетігін басыңыз.
3. Тазалау алдында бу тапаншасын шүберекке бағыттап, будың тегіс шыққанын күтіңіз.

Суды толтырыңыз

Егер бактағы су жеткіліксіз болса, жарықдиодтық шам қызыл түспен тез жыпылықтайды және дыбыстық сигнал естіледі.

Нұсқау

Су сорғысы бу қазанын аралық режимде толтырады. Егер толтыру сәтті орындалса, жарықдиодтық шам қызыл түспен тез жыпылықтайды.

Нұсқау

Бу қазанында су болмаса немесе тым аз болса, су сорғысы түсіріліп, бу қазанына су багінің суын береді. Толтыру процесі бірнеше минутқа созылуы мүмкін.

НАЗАР АУДАРЫҢЫЗ

Құрылғының зақымдау

Сәйкес келмейтін судың бүріккіштерін бітеп, су деңгейі индикаторын зақымдауы мүмкін.

Таза дистилденген су құймаңыз. Құбыр суымен араластырылған макс. 50 % дистилденген суды пайдаланыңыз.

Киімді кептіргіштегі конденсатты суды пайдаланбаңыз.

Жиналған жаңбыр суын қолданбаңыз.

Құрылғыға тазалау құралын немесе басқа қоспа (мыс., хош иістендіргіш) құймаңыз.

1. Су бағын құбыр суымен немесе құбыр суы мен 50 %-дан аспайтын дистилденген су қоспасымен толтырыңыз. Құрылғы пайдалануға дайын.

Құрылғыны өшіру

1. Құрылғының қосқышын «OFF» күйіне қойыңыз. **Сурет M**
2. Құрылғы өшірілген.
2. Бу шығару тоқтағанша бу тетігін басып тұрыңыз. **Сурет N**
3. Бу генераторы қысымсыз.
3. Балалардан қорғау құлпын артқа сырғытыңыз. Бу тетігі құлыпталған.
4. Желі істікшесін розеткадан ажыратыңыз.
5. Су бағын босатыңыз.

Бу қазанын жуу

Бакты әр оныншы рет толтырғаннан кейін құрылғының бу қазанын жуыңыз.

1. Құрылғыны өшіріңіз, бөлімді қараңыз: *Құрылғыны өшіру.*
2. Құрылғыны суытыңыз.
3. Су бағын босатыңыз.
4. Қондырмаларға арналған жәшіктен қондырмаларды шығарып алыңыз.
5. Қызмет көрсетуге арналған қақпақты ашыңыз. Бұл үшін ұзартқыш түтіктің ашық ұшын қызмет көрсетуге арналған қақпаққа орнатып, бағыттауыштарына бекітіп, ысырып шығарып алыңыз. **Сурет S**

НАЗАР АУДАРЫҢЫ

Әйнектің сынуы және бетінің зақымдалуы
Бу терезе жақтауының жапсырылған бөліктерін зақымдауы және сырт температурасы төмен болған кезде терезе әйнегі бетіне күш түсуіне әкелуі, нәтижесінде оның сынуы мүмкін.

Буды терезе жақтауының жапсырылған бөліктеріне бағыттамаңыз.
Әйнектің бүкіл бетін бумен мұқият жеңіл өңдеу арқылы әйнектерді сырт температурасы төмен болған кезде қыздырыңыз.

- Терезенің бетін қондырма-щеткамен тазалап, микроталшыққа арналған алынбалы майлықты тазартыңыз. Суды жою үшін, айдауды пайдаланыңыз немесе бетін құрғатып келтіріңіз.

Қондырмаларды қолдану

Бу тапаншасы

Бу пистолетін мына жағдайларда құрамдас бөліктерсіз пайдалануға болады:

- Ілініп тұрған киімдегі жеңіл қыртыстарды жою үшін: Киімді бумен 10-20 см қашықтықтан өңдеңіз.
- Шаңды ылғалмен жою үшін: Майлықты бумен жеңіл өңдеп, онымен жиһазды сүртіңіз.

Нүктелік шүмек

Нүктелік шүмекпен қиын қол жететін аймақтарды, тігiстер, фитингтер, суағар, шұңғылша, әжетхана, жалюзи немесе радиаторларды тазалауға болады. Нүктелік шүмек ластанған жерге жақын болған сайын, тазарту әсері жоғары болады, себебі шүмектен шыққан кездегі температура мен бу мөлшері ең жоғары. Қатты әк шөгінділерін бумен тазарту алдында сәйкес келетін жуғыш құралмен өңдеуге болады. Жуғыш құралды шамамен 5 минут әрекет етуге қалдырып, бумен өңдеңіз.

1. Нүктелік шүмекті бу тапаншасына ысырыңыз.

Сурет G

Дөңгелек шөтке (кішкентай)

Кішкентай дөңгелек шөтке қатты кірді кетіру үшін қызмет көрсетеді. Щетка арқылы ескі ластарды жою оңай.

НАЗАР АУДАРЫҢЫ

Зақымдалған беттер

Щетка жұмсақ беттерді сызып тастауы мүмкін. Жұмсақ беттерді тазартуға арналмаған.

1. Кішкентай дөңгелек шөткені нүктелі тозаңдату қондырмасына орнатыңыз.

Сурет H

Үлкен дөңгелек шөтке

Үлкен дөңгелек шөтке шұңғылша, себезгі кабинасы, ванна, ас үй жуғышы сияқты үлкен дөңгелек беттерді тазалауға қолайлы болып табылады.

НАЗАР АУДАРЫҢЫ

Зақымдалған беттер

Щетка жұмсақ беттерді сызып тастауы мүмкін. Жұмсақ беттерді тазартуға арналмаған.

1. Үлкен дөңгелек шөткені нүктелі шүмекке бекітіңіз.

Сурет H

Турбо қондырма

Турбо қондырма қатып қалған кірді тазалауға және бұрыштарды, тігiстерді және т.б. үрлеп тазалауға жарамды.

6. Бу қазанын сумен толтырып, оны алға-артқа қатты шайқаңыз. Бұл бу қазанының астында жиналған әкті шөгінділерді босатады.

7. Бу қазанынан бүкіл суды төгіңіз.

Сурет T

Бу генераторын босату

Бойлердегі суды CLE режимінде ағызуға болады:

1. Су бағын шешіп алыңыз.
2. Құрылғыны қосыңыз.
3. Жарықдиодтық шам жасыл түспен жыпылықтағанша және ұзақ дыбыстық сигнал естілгенше бу қосқышын 3 рет басыңыз.
4. Бу генераторында су таусылғанша бу қол жетімді болады.

Құрылғыны ұстау

1. Ұзартқыш түтіктерді қондырманың үлкен тұтқышына салыңыз.
2. Қол қондырмасымен нүктелік шүмектің әрбірін 1-4 ұзартқыш түтікке кигізіңіз.
3. Үлкен дөңгелек шөткені нүктелік шүмекке бекітіңіз.
4. Еден қондырмасын тұраққа қою тұтқышына салыңыз.

Сурет P

5. Кабельді орап, оны қондырғыларға арналған бөлімде сақтаңыз.

Сурет R

6. Бу шлангін орап, оны қондырғыларға арналған бөлімде сақтаңыз.

Сурет Q

7. Кішкентай дөңгелек шөткені және тегістеу шөткесін қондырғыларға арналған бөлімде сақтаңыз.
8. Құрылғыны құрғақ және аяздан қорғалған орында сақтаңыз.

Қолдануға арналған маңызды ескертулер

Еден бетін тазарту

Құрылғыны қолдану алдында еденнің бетін шаңсорғышпен соруға немесе сыпыруға кеңес беріледі. Осылайша ылғалды тазартудан бұрын еден лас пен бөтен заттардан тазартылады.

Матаны жаңарту

Құрылғыны пайдаланбас бұрын бүркеулі жерде матамен үйлесімділігін әрқашан тексеріңіз: Матаны бумен өңдеп, келтіріңіз, сосын түсінің немесе пішімінің өзгергенін тексеріңіз.

Көпқабатты немесе латталған беттерді тазарту

НАЗАР АУДАРЫҢЫ

Зақымдалған беттер

Бу балауызды, жиһаз лағын, пластик жабындарды немесе шеттерінің бояуы мен жапсырмасын ерітіп жібере алады.

Буды желімделген шеттеріне бағыттамаңыз, жапсырмасы қатпарлануы мүмкін.

Құралды қорғалмаған ағаш немесе паркет едендерді тазартуға қолданбаңыз.

Құрылғыны боялған немесе пластикпен жабылған беттерді, асуы немесе үй жиһазын, есіктерді немесе паркетті тазалауға қолданбаңыз.

1. Осы беттерді тазарту үшін, матаны бумен қысқа уақыт өңдеп, онымен бетін сүртіңіз.

1. Турбо қондырманы дөңгелек шөткеге сәйкес келетін нүктелік шүмекке орнатыңыз.

Сурет Н

Тегістеу шөткесі

1. Тегістеу шөткесі тар саңылауларды, мысалы, терезе тауашалары мен қабырғадағы иінді тесіктер арасында тазарту үшін қолданылады.

Сурет Н

Қондырма-щетка

Қондырма-щеткамен шағын жуылатын беттерді, душ кабиналарын және айнаны тазалауға болады.

1. Қолмен жұмыс істейтін қондырманы бу пистолетіндегі сәйкес нүктелі тозандату қондырмасына кигізіңіз.

Сурет G

2. Майлықты микроталшыққа бекітіңіз.

Еден тазалауға арналған қондырма

Еденге арналған қондырмамен тас едендер, плитка және ПВХ едендер сияқты жуылатын қабырға және еден жабындарын тазалауға болады.

НАЗАР АУДАРЫҢЫЗ

Бумен өңдеуден болған зақымдар.

Жоғары температура мен ылғалдық зақымдарға әкелуі мүмкін.

Пайдалану алдында будың жылуға төзімділігі мен әсерін білінбейтін жерде будың аз мөлшерімен тексеріңіз.

Нұсқау

Тазартылатын беттегі тазартқыш құралдардың немесе күтім көрсетуге арналған эмульсиялардың қалдығы бумен тазалаған кезде жолақтар пайда болуына әкелуі мүмкін, ол қайта өңдеген кезде жойылады.

Құрылғыны қолдану алдында еденнің бетін шаңсорғышпен соруға немесе сыпыруға кеңес беріледі. Осылайша ылғалды тазартудан бұрын еден лас пен бөтен заттардан тазартылады. Қатты ластанған жерлерде будың ұзақ әрекет етуі үшін мұқият жұмыс істеңіз.

1. Ұзартқыш түтіктерді бу тапаншасымен байланыстырыңыз.

Сурет I

2. Еденге арналған қондырманы ұзартқыш түтікке кигізіңіз.

Сурет J

3. Еденге арналған қондырмаға майлықты бекітіңіз.
 - a Еденге арналған майлықты еденге жабысатын жолақтарын жоғары қаратып қойыңыз.
 - b Еденге арналған қондырманы майлыққа қойып, жеңіл қысыңыз.

Сурет K

Еденге арналған майлық жабыстыру бекіткішіне өздігінен бекітіледі.

Еденге арналған майлықты алыңыз

1. Аяққа арналған сүйеуішке еденге арналған майлықты қойып, еденге арналған қондырманы жоғары көтеріңіз.

Сурет K

Нұсқау

Ең басында еденге арналған шүберектің бекітпе таспасы өлі жеткілікті түрде жақсы ұсталады және еден қондырмасынан әрең ажыратылады.

Көп рет қолданған және жуған соң, шүберек еден қондырмасынан жақсы шешіледі, оңтайлы бекіту күшіне қол жеткізілген.

Еден қондырмасын тұраққа қою

1. Жұмыстағы үзілістер кезінде еден қондырмасын тұраққа қою тұтқышына қойыңыз.

Сурет P

Кілемге арналған қондырма

Кілемге арналған қондырма арқылы кілемді жаңалауға болады.

НАЗАР АУДАРЫҢЫЗ

Кілемге арналған қондырма мен кілемдегі зақымдар

Кілемге арналған қондырмадағы ластанулар, сондай-ақ жоғары температура мен дымқылға қанығу кілемнің зақымдануына әкелуі мүмкін. Оған қоса пайдаланбас бұрын, кілемнің көрінбейтін жеріне будың аз мөлшерімен жоғары температураға және будың әсеріне тұрақтылығын тексеріңіз.

Кілем өндірушісінің тазарту жөніндегі нұсқауларын орындаңыз.

Кілемге арналған қондырманы пайдалану алдында кілемнің шаңсорғышпен тазаланғанына және ықтимал дақтардың кетірілгеніне көз жеткізіңіз. Пайдалану алдында және жұмыстағы үзілістен кейін ағатын тұрбаға (шүберек қондырмасыз/ құрамдаспармен) булау арқылы құрылғыда жиналып қалуы мүмкін суды (конденсатты) жойыңыз.

Бу щеткасын еденге арналған щеткада шүберек қондырмамен ғана қолданыңыз.

Кілемге арналған қондырма арқылы бумен тазалау жұмысын тек кіші бұға айналдыру режимі арқылы орындаңыз.

Жоғары температура әсерінен қатты ылғалданбауы және зақымдалмауы үшін, бу ағынын ұзақ уақыт бойы бір орынға бағыттамаңыз (ең көбі 5 секунд).

Кілем тазалауға арналған биік түкті кілемге арналған қондырманы қолданбаңыз.

Кілемге арналған қондырманы еденге арналған қондырмаға бекіту

1. Шүберек қондырманы еденге арналған қондырмаға бекіту, мына бөлімді қараңыз: **Еден тазалауға арналған қондырма.**

Сурет K

2. Кілемге арналған қондырманы еденге арналған қондырмаға сырт еткенше жеңіл басып қондырыңыз.

Сурет L

3. Кілемді тазалауды бастаңыз.

Еден саптамасынан кілемге арналған қондырманы алыңыз

△ АБАЙЛАҢЫЗ

Аяқтың күюі

Бумен өңдеу кезінде кілемге арналған қондырма қатты қызуы мүмкін.

Бу щеткасымен жалаң аяқ немесе ашық аяқкіімде ешқашан жұмыс істемеңіз және алмаңыз.

Бу щеткасымен тек сәйкес келетін аяқкіімде жұмыс істеңіз және алыңыз.

1. Кілемге арналған қондырманың тілшесін мықты бөтенке тұмсығымен төмен басыңыз.

2. Еденге арналған қондырманы жоғары көтеріңіз.

Сурет K

Бу үтігін бірінші рет қолдану

НАЗАР АУДАРЫҢЫ

Конденсаттың немесе ылғалдың есебінен мүліктің зақымдануы

Үтіктеу кезінде конденсат еденге тамшылап, сезімтал еден жабындарын зақымдауы мүмкін. Мүмкіндігінше, плитка немесе тас еден сияқты конденсатқа сезімтал емес еден жабындарын үтіктеңіз.

Сезімтал еден жабындары болған жағдайда, конденсаттың ағып кететін жері, мысалы, су өткізбейтін еден төсенішімен сенімді қорғалғанына көз жеткізіңіз.

Нұсқау

Бу онда конденсацияланбауы және үтіктелетін киімге тамбау үшін, үтік табаны ыстық болу керек.

1. Бул ретте бу тазартқышының бу генераторында құбыр суымен немесе құбыр суы мен 50 %-дан аспайтын дистилденген су қоспасы бар екеніне көз жеткізіңіз.
2. Құрылғы қосылымына үтіктің бу шлангісінің штекерін сырт еткен дыбыс естілгенше салыңыз.
3. Бу тазартқышын іске қосыңыз, мына бөлімді қараңыз: *Құрылғыны қосу*.
4. Бу тазартқышы жұмысқа дайын болғанша күтіңіз.
5. Қызғылт сары бақылау шамы өшкеннен кейін үтік пайдалануға дайын.
6. Үтік қызған кезде пайдалану барысында бақылау шамы жанады. Қызып жатқан кезде қолдануды тоқтатуға болмайды.

Бумен үтіктеу

Нұсқау

Біз белсенді бу сорғышы бар KÄRCHER үтіктеу тақтасын пайдалануды ұсынамыз. Бул үтіктеу тақтасы сіз сатып алған құрылғыға оңтайлы сәйкес келеді. Ол үтіктеу процесін жеңілдетеді және жылдамдатады. Қалай болғанда да, қолданылатын үтіктеу тақтасында тор түріндегі бу өткізгіш үтіктеу беті болуы керек.

1. Бул ретте бу тазартқышының бу генераторында құбыр суымен немесе құбыр суы мен 50 %-дан аспайтын дистилденген су қоспасы бар екеніне көз жеткізіңіз.
2. Құрылғы қосылымына үтіктің бу шлангісінің штекерін сырт еткен дыбыс естілгенше салыңыз. Үтік индикаторы жасыл түспен жанып тұра береді.
3. Бу тазартқышын іске қосыңыз, мына бөлімді қараңыз: *Құрылғыны қосу*.
4. Бу тазартқышы жұмысқа дайын болғанша күтіңіз.

Бумен үтіктеу

Барлық маталарды бу көмегімен үтіктеуге болады. Нәзік маталар мен принттерді ішкі жағынан, қажет болса, өндіруші нұсқауларына сай үтіктеу керек.

НАЗАР АУДАРЫҢЫ

Киімді зақымдау

Үтіктеу бойынша нұсқауларды ұстанбау киімнің зақымдалуына әкелуі мүмкін.

Киімге тігілген жапсырмасындағы үтіктеу бойынша нұсқаулармен танысыңыз.

Нұсқау

Белгіленген, оңтайлы температура параметрімен барлық үтіктелетін материалдарды қосымша температура орнатпай үтіктеуге болады.

Нәзік маталар мен салынған суреттерді артқы жағынан бумен, үтіктің тікелей жанасуынсыз үтіктеңіз. Матадан 2 - 3 см қашықтықта талшықтар бумен өңдеу арқылы мұқият түзетіледі.

Нұсқау

Үтік 5 минуттан артық уақыт бойы қозғалмаса, құрылғыны сөндіретін автоматты өшірумен жабдықталған. Бул автоматты өшіру үтік үздіксіз қызбайтындықтан қауіпсіздікті арттырады және қуатты үнемдейді. Үтік қозғалғаннан кейін қайтадан қосылып, қыза бастайды.

Нұсқау

Үтікті перделерді, киімдерді және т.б. бумен үтіктеу үшін тігінен ұстап тұруға болады.

1. Сол арада үтіктегі қызғылт сары қыздыру индикаторы сөнгеннен кейін үтіктеуді бастауға болады.
2. Тұтқаның төменгі жағындағы бу қосқышын басыңыз. Қосқыш басылып тұрғанда, бу шыға береді.
3. Үтіктемес бұрын бу ағынын шүберекке бағыттап, бу тегіс шыққанша күтіңіз.

Құрғақ үтіктеу

НАЗАР АУДАРЫҢЫ

Құрылғыны зақымдау

Бу қазанында судың жеткіліксіз мөлшері құрылғының зақымдалуына әкеледі

Бу қазанында су бар екеніне көз жеткізіңіз.

НАЗАР АУДАРЫҢЫ

Киімді зақымдау

Үтіктеу бойынша нұсқауларды ұстанбау киімнің зақымдалуына әкелуі мүмкін.

Киімге тігілген жапсырмасындағы үтіктеу бойынша нұсқаулармен танысыңыз.

Нұсқау

Белгіленген, оңтайлы температура параметрімен барлық үтіктелетін материалдарды қосымша температура орнатпай үтіктеуге болады.

Нәзік маталар мен салынған суреттерді құрғақ күйінде үтіктеуге болмайды.

- Үтіктің қыздыру индикатор шамы (қызғылт сары) өшкенше күтіңіз.
- Үтік үтіктеуге дайын.

Күтім және техникалық қызмет көрсету

Бу қазанындағы қақты тазалау

Нұсқау

Құралға әк шөгінділері жиналатындықтан, құралды кестедегі суға арналған ыдыстың толу мөлшеріне қарай тазартуға кеңес береміз (TF = ыдыстың толуы).

| Қаттылық ауқымы | °dH | ммоль/л | TF |
|-----------------|-------|---------|-----|
| I жұмсақ | 0-7 | 0-1,3 | 100 |
| II орташа | 7-14 | 1,3-2,5 | 90 |
| III қатты | 14-21 | 2,5-3,8 | 75 |
| IV өте қатты | >21 | >3,8 | 50 |

Нұсқау

Су шаруашылығы басқармасы немесе муниципалитеттер су құбыры суының қаттылығы туралы ақпарат береді.

НАЗАР АУДАРЫҢЫЗ

Зақымдалған беттер

Қақты еріткіштердің сезімтал бетке кері әсер етуі мүмкін.

Құрылғыны толтыру және босату жұмыстарын мұқият орындаңыз.

1. Құрылғыны өшіру, бөлімді қараңыз: Құрылғыны өшіру.
2. Құрылғыны суытыңыз.
3. Су бағын босатыңыз.
4. Қондырмаларға арналған жәшіктен қондырмаларды шығарып алыңыз.
5. Қызмет көрсетуге арналған қақпақты ашыңыз. Бұл үшін ұзартқыш түтіктің ашық ұшын қызмет көрсетуге арналған қақпаққа орнатып, бағыттауыштарына бекітіп, ысырып шығарып алыңыз.

Сурет S

6. Бу қазанынан бүкіл суды төгіңіз.

Сурет T

НАЗАР АУДАРЫҢЫЗ

Аспаптың қақты жоюға арналған құралмен зақымдалуы

Қақты жоюға сәйкес келмейтін құрал мен оны қате мөлшерлеу құрылғыны зақымдауы мүмкін.

KÄRCHER қақты жоюға арналған құралын ғана қолданыңыз.

Қақты жоюға арналған құралдың 1 мөлшерін 0,5 л суға қолданыңыз.

7. Нұсқауларға сәйкес қақтан тазарту ерітіндісін қолданыңыз.
8. Қақтан тазарту ерітіндісін бу қазанына құйыңыз. Бу қазанын жаппаңыз.
9. Қақтан тазарту ерітіндісін шамамен 8 сағатқа қалдырыңыз.
10. Бу қазанын бүкіл қақтан тазарту ерітіндісін төгіңіз.
11. Қажет болса, қақтан тазарту процесін қайталаңыз.
12. Қақтан тазарту ерітіндісінің барлық қалдықтарын жою үшін, бу қазанын 2 немесе 3 рет салқын сумен жуыңыз.
13. Бу қазанынан бүкіл суды төгіңіз.

Сурет S

14. Қуат сымның ұстағышын құрғатыңыз.
15. Ұзартқыш түтік арқылы қызмет көрсетуге арналған қақпақты бұраңыз.

Толымдаушыларға күтім көрсету

(Жеткізілуіне қарай толымдаушылар)

Нұсқау

Микрофазадан жасалған майлық кептіргіште кептіруге арналмаған.

Нұсқау

Майлықтарды жуған кезде жапсырмадағы жуу шарттары көрсетілген нұсқауларды сақтаңыз. Майлықтар ласты жақсы сіңіре алуы үшін, жұмсақ шайғышты пайдаланбаңыз.

1. Еденге арналған майлықтар мен қаптарын кір жуғыш машинада ең көбі 60 °C-пен жуыңыз.

Ақаулар кезіндегі көмек

Ақаулардың себептері көп жағдайда келесі шолуды пайдалану арқылы өздігінен жоюға болатындай қарапайым болады. Күдіктер болса немесе осы жерде көрсетілмеген ақаулар болған кезде, ресми сервис орталығына хабарласыңыз.

△ ЕСКЕРТУ

Күйіктер қауіпі және электр тогынан жарақат алу

Құрылғы қуат көзіне қосылу кезде немесе суымаған кезде, ақауларды жою қауіпті.

Желілік штекерді розеткадан шығарып алыңыз.

Құрылғыны суытыңыз.

төмендетілген бу мөлшері

Бу генераторы қақпен жабылған.

- Бу генераторындағы қақты тазалаңыз.

Жарықдиодтық шам қызыл болып тез жыпылықтайды және дыбыстық сигнал естіледі

Бақта су жоқ.

- Су бағын толтырыңыз.

Бу тегігі басылмайды

Бу тегігі балалардан қорғаныспен құлыпталған.

- Балалардан қорғау құлпын алға сырғытыңыз.

Бу тегігі құлыптан шығарылған.

Ұзақ уақыт қызады

Бу генераторы қақпен жабылған.

- Бу генераторын қақтан тазартыңыз.

Су шығыны жоғары

Бу генераторы қақпен жабылған.

- Бу генераторын қақтан тазартыңыз.

Бу шығарылатын үтіктен су «шашырайды»

- Бу тазартқыштың бу қазанын жуыңыз немесе қақтан тазалаңыз. / Бу генераторын қақтан тазартыңыз. бөлімін қараңыз.

Үтіктеу үзілістерінен кейін бу шығарылатын

үтіктен су тамшылары тамуы мүмкін

Үтіктеу арасындағы ұзағырақ үзілістерде будың бу жолдарында конденсациялануы мүмкін.

- Үтіктеу арасындағы үзілістен кейін будың шығарылуын шүберекке бағыттап, бу тегіс шығарылмайынша күтіңіз.

Техникалық мағлұматтар

| | | SC 4 Deluxe EasyFix Iron | SC 4 Deluxe EasyFix Iron Premium |
|--|-------|-----------------------------------|--|
| Электр желісіне қосу | | | |
| Кернеу | В | 220 - 240 | 220 - 240 |
| Фаза | ~ | 1 | 1 |
| Жиілік | Гц | 50 | 50 |
| Қорғаныс класы | | IPX4 | IPX4 |
| Қорғау класы | | I | I |
| Құрылғының өнімділігі туралы деректер | | | |
| Жылу қуаты | Вт | 2200 | 2200 |
| Үтіккі қыздыру қуаты | Вт | 700 | 700 |
| Максимал жұмыс қысымы | МПа | 0,42 | 0,42 |
| Қызу уақыты | минут | 3 | 3 |
| | тар | | |
| Үздіксіз булап жібіту | г/мин | 60 | 60 |
| Максимал бу импульсі | г/мин | 150 | 150 |
| Сыйымдылық | | | |
| Су бағы | л | 1,3 | 1,3 |
| Бу генераторы | л | 0,5 | 0,5 |
| Өлшемдері мен салмағы | | | |
| Салмағы (толымдаушыларсыз) | кг | 6,8 | 6,8 |
| Ұзындығы | мм | 400 | 400 |
| Ені | мм | 270 | 270 |
| Биіктігі | мм | 300 | 300 |

Техникалық өзгерістер рұқсат етілген.

البيانات الفنية

| SC 4 Deluxe EasyFix Iron Premium | SC 4 Deluxe EasyFix Iron | |
|--|-----------------------------------|--------------------------|
| وصلة كهربائية | | |
| - 220 240 | - 220 240 | فولت |
| 1 | 1 | ~ |
| 50 | 50 | هرتز |
| IPX4 | IPX4 | نوع الحماية |
| I | I | فئة الحماية |
| بيانات قدرة الجهاز | | |
| 2200 | 2200 | واط |
| 700 | 700 | واط |
| 0.42 | 0.42 | ميغابا سكال |
| 3 | 3 | دقائق |
| 60 | 60 | جم/ دقيقة |
| 150 | 150 | جم/ دقيقة |
| كمية الملء | | |
| 1.3 | 1.3 | لتر |
| 0.5 | 0.5 | لتر |
| الأبعاد والأوزان | | |
| 6.8 | 6.8 | كجم (بدون ملحقات تكملية) |
| 400 | 400 | مم |
| 270 | 270 | مم |
| 300 | 300 | مم |

المواصفات الفنية خاضعة للتعديل.

8. امأُ مرجل البخار بمحلول إزالة التكلس. لا تغلق المرجل البخاري.
 9. اترك محلول إزالة التكلس لمدة 8 ساعات تقريباً، حتى يظهر أثره.
 10. أخرج محلول إزالة التكلس بالكامل من مرجل البخار.
 11. قم إذا لزم الأمر بتكرار عملية إزالة التكلس.
 12. اشطف مرجل البخار مرتين أو ثلاث مرات بالماء البارد لإزالة أي بقايا من محلول إزالة التكلس.
 13. أخرج الماء بالكامل من مرجل البخار.
- صورة إيضاحية S**
14. جفف حامل كابل توصيل التيار.
 15. أغلق قفل الأمان باستخدام ماسورة استمالة.

العناية بالكماليات

(الكماليات - حسب نطاق التوريد)

إرشاد

المناشف دقيقة الألياف ليست مناسبة للمجفف.

إرشاد

احرص على مراعاة الإرشادات الواردة في نشرة الغسيل لغسل القوط والمناشف. عدم استخدام معمم الملابس، حتى تتمكن المماسح من النقاط المنساجات بصورة جيدة.

1. اغسل مناشف الأرض والأغطية عند درجة حرارة قصوى تبلغ 60° م في الغسالة.

مساعدة في حالة حدوث أعطال

في الغالب تكون للاختلالات اسباب بسيطة يمكنك التغلب عليها ببساطة بالاستعانة بالعرض العام التالي. في حالات الشك أو عند حدوث اختلالات غير مذكورة هنا فيرجى التوجه إلى خدمة العملاء المعتمدة.

⚠ تحذير

خطر التعرض لصدمة كهربية والحرق

طالما أن الجهاز موصل بشبكة التيار أو لم يبرد بعد، فيكون من الخطر التغلب على الاختلالات.

اسحب قابس الشبكة.

اترك الجهاز يبرد أولاً.

كمية بخار منخفضة

مرجل البخار متكلس.

- قم بإزالة التكلس من مرجل البخار.

لمبة LED تومض سريعاً باللون الأحمر وتصدر إشارة صوتية

لا يوجد ماء في خزان الماء.

امأُ خزان الماء.

يتعذر ضغط ذراع البخار

ذراع البخار مؤمن بحماية الأطفال.

- حرك وسيلة حماية الأطفال إلى الأمام.

ذراع البخار محزر.

زمن إحماء طويل

مرجل البخار غير محتو على تكلس.

- قم بإزالة التكلسات من غلاية البخار.

تصريف عال للماء

مرجل البخار متكلس.

- إزالة التكلسات من مرجل البخار.

مكواة ضغط البخار "يصفق" الماء

● شطف مرجل البخار لجهاز التنظيف بالبخار أو إزالة التكلسات منه. انظر الفصل *إزالة التكلسات من مرجل البخار*.

تخرج قطرات ماء من مكواة ضغط البخار بعد استراحة الكوي

يمكن أن يتكف الماء في أنابيب البخار بعد استراحت طويلة للكوي.

- بعد استراحة الكوي ينبغي توجيه انبعاثات البخار على قطعة قماش حتى ينبعث البخار بشكل متساوي.

1. اصغط طرف قطعة السجاد المنزلة برأس الحذاء إلى أسفل.
2. ارفع فوطة الأرضية إلى أعلى.

صورة إيضاحية K

تشغيل مكواة ضغط البخار

تنبيه

الأضرار المادية جراء تأثير التكثيف أو الرطوبة

عند الكي، يمكن أن يتساقط الماء المتكثف على الأرضية، مسبباً في تلف بطانات الأرضيات الحساسة. قم بالكي على بطانة أرضية غير حساسة للتكثيف قدر الإمكان، على سبيل المثال على البلاط أو الأرضيات الحجرية. بالنسبة لبطانات الأرضيات الحساسة، تأكد من أن المنطقة التي يمكن أن تتقاطع بها نواتج التكثيف محمية بشكل كاف، على سبيل المثال بواسطة حصيرة أرضية مقاومة للماء.

إرشاد

- يجب أن تكون قاعدة المكواة ساخنة حتى لا يتكثف البخار على القاعدة ويتسقط على ملابس المراد كويها.
1. احرص على مراعاة أن يكون مرحل البخار لمنظف البخار محتوياً على ماء الضبور أو مزيج من ماء الضبور والماء المقطر بنسبة 50% كحد أقصى.
 2. استمر في إدخال قابس البخار الخاص بالمكواة في وصلة الجهاز إلى أن يستقر في مكانه.
 3. تشغيل منظف البخار انظر الفصل تشغيل الجهاز.
 4. انتظر إلى أن يصبح جهاز التنظيف بالبخار جاهزاً للاستخدام.
 5. تكون المكواة جاهزة للاستخدام بمجرد أن تنطفئ لمبة التحكم البرتقالية.
 6. تضئ لمبة التحكم أثناء الاستخدام، عندما تسخن المكواة. لا يسمح بقطع عملية الاستخدام أثناء التسخين.

الكي بالبخار

إرشاد

نوصي باستخدام طاولة الكي من KÄRCHER المزودة بنظام شفط فعال للبخار. طاولة المكواة هذه معدلة بشكل أمثل للجهاز الذي اشتريته. فهي تسهل وتسرّع عملية الكوي. وعلى أي حال يجب أن تكون لطاولة الكي المستخدمة سطح كي شبكي نافذ للبخار.

1. احرص على مراعاة أن يكون مرحل البخار لمنظف البخار محتوياً على ماء الضبور أو مزيج من ماء الضبور والماء المقطر بنسبة 50% كحد أقصى.
2. استمر في إدخال قابس البخار الخاص بالمكواة في وصلة الجهاز، إلى أن يستقر في مكانه.
3. تستمر إضاءة بيان المكواة باللون الأخضر.
4. تشغيل منظف البخار، انظر الفصل تشغيل الجهاز.
5. انتظر إلى أن يصبح جهاز التنظيف بالبخار جاهزاً للاستخدام.

الكي بالبخار

يمكن كي كل أنواع الأقمشة بالبخار. إذا لزم الأمر قم بكي الأقمشة أو المطبوعات الحساسة على الظهر وفقاً لتعليمات الشركة المصنعة.

تنبيه

أضرار بالملابس

يمكن أن يؤدي عدم الالتزام بمعلومات الكوي إلى حدوث أضرار بالملابس. عليك مراعاة تعليمات بيانات الكوي الموجودة على الملابس.

إرشاد

من خلال الأعداد الثابت المثالي لدرجة الحرارة، يمكن كوي جميع المنسوجات دون إعداد إضافي لدرجة الحرارة. يجب أن يتم تعميم الأقمشة الحساسة والأقمشة المطبوعة من الجهة الداخلية بالبخار دون الاحتكاك المباشر مع المكواة. يتم عن طريق التبخير على مسافة 2 - 3 سم من التماسش فرد الألياف بلطف.

إرشاد

تم تجهيز المكواة بميزة إيقاف التشغيل أوتوماتيكياً، والتي تقوم بإيقاف تشغيل الجهاز إذا لم يتم تحريكه للكتنر من 5 دقائق. يزيد الإغلاق الأوتوماتيكي هذا من السلامة ويوفر الطاقة، لأن المكواة لا يتم تسخينها بشكل مستمر. يتم إعادة تشغيل المكواة، بمجرد تحريكها وتبدء عند ذلك بالتسخين.

إرشاد

يمكن حمل المكواة عمودياً لمعالجة الستائر والملابس وما إلى ذلك بالبخار.

1. بمجرد يمكن أن تبدأ عملية الكي بمجرد انطفاء لمبة التحكم في تسخين البرتقالية في المكواة.
2. اصغط مفتاح البخار على الجانب السفلي للمقبض. يستمر خروج البخار طالما أن الزر مضغوط.
3. قبل الكي وبعد التوقف الموقت للكي ينبغي توجيه تيار دفق البخار إلى قطعة قماش، إلى أن ينبعث البخار بشكل متساوي.

الكوي الجاف

تنبيه

أضرار بالجهاز

يؤدي نقص الماء في مرحل البخار إلى حدوث أضرار في الجهاز. تأكد من وجود الماء في مرحل البخار.

تنبيه

أضرار بالملابس

يمكن أن يؤدي عدم الالتزام بمعلومات الكوي إلى حدوث أضرار بالملابس. عليك مراعاة تعليمات بيانات الكوي الموجودة على الملابس.

إرشاد

من خلال الأعداد الثابت المثالي لدرجة الحرارة، يمكن كوي جميع المنسوجات دون إعداد إضافي لدرجة الحرارة. ينبغي عدم كي الأقمشة الحساسة والمطبوعات جافة.

- الانتظار حتى ينطفئ مصباح التحكم (برتقالي) للتسخين بالمكواة.

المكواة جاهزة للاستخدام.

العناية والصيانة

إزالة الترسبات من مرحل البخار

إرشاد

نظراً للتصاق التكلس بداخل الجهاز فإننا نوصي بإزالة التكلس من الجهاز وفقاً لعدد مرات ملء خزان الماء الوارد في الجدول.

| نطاق العسر | درجة عسر المائي | مللي مول لتر | TF |
|---------------|-----------------|--------------|-----|
| I يسر | 0-7 | 0-1.3 | 100 |
| II متوسط | 7-14 | 1.3-2.5 | 90 |
| III عسر | 14-21 | 2.5-3.8 | 75 |
| IV عسر للغاية | <21 | <3.8 | 50 |

إرشاد

وتوفر لك هيئة إدارة المياه أو المرافق البلدية توفرك المعلومات اللازمة حول درجة عسر ماء الضبور.

تنبيه

الأسطح المتضررة

- يمكن أن تؤدي مواد تنظيف إزالة التكلسات الأسطح الحساسة. قم بلمع وتفتيح الجهاز بحرص.
1. إيقاف الجهاز، انظر الفصل إيقاف الجهاز.
 2. اترك الجهاز يبرد.
 3. قم بتفريغ خزان الماء.
 4. أخرج الكمياليت من رف الكمياليت.
 5. افتح قفل الأمان. وللقيام بذلك، ضع الطرف المفتوح لماسورة الاستطالة على قفل الأمان، وأدخل هذا في الدليل بحيث يتم تشبيقه وافتحه.
 6. صورة إيضاحية S أخرج الماء بالكامل من مرحل البخار. صورة إيضاحية T

تنبيه

أضرار بالجهاز جراء مادة إزالة التكلس

- استخدام مادة إزالة تكلس غير مناسبة والجرعة غير السليمة منها يمكن أن تضر بالجهاز. لا تستخدم إلا مواد إزالة التكلس من KÄRCHER. استخدم وحدة معايرة واحدة من مادة إزالة التكلس لكمية 0.5 لتر من الماء.
7. استخدم محلول إزالة التكلس بما يتواءم مع مزبل التكلس.

منفت تيار نقطي

منفت التيار النقطي يتناسب مع غرض تنظيف المواضع التي يصعب الوصول إليها والفجوات ولوحات التابلوه وفحات التصريف واحواض القسل والحمامات وحصر النوافذ أو المسخانات. عند اقتراب منفت التيار النقطي من موضع الاتساخ تزداد فعالية التنظيف، حيث إن درجة الحرارة وكمية البخار تكون أعلى ما يكون في مخرج البخار. الترسيبات الكلسية العنيدة يمكن معالجتها بمنظف مناسب قبل التنظيف بالبخار. ترك مادة التنظيف لمدة 5 دقائق تقريباً حتى تأخذ مفعولها ثم إجراء عملية التبخير بعد ذلك.

1. دفع منفت التيار النقطي على مسدس البخار.

صورة إيضاحية G

فرشاة مستديرة (صغيرة)

الفرشاة المستديرة الصغيرة تتناسب مع غرض تنظيف الاتساخات العنيدة. من خلال المسح يمكن التخلص من الاتساخات العنيدة بشكل أبسط.

تنبيه

الأسطح المتضررة

يمكن أن تتسبب الفرشاة في إلحاق خدوش بالأسطح الحساسة. غير مخصصة لتنظيف الأسطح الحساسة.

1. قم بتركيب الفرشاة المستديرة الصغيرة على منفت التيار النقطي.

صورة إيضاحية H

فرشاة مستديرة كبيرة

الفرشاة المستديرة الكبيرة مناسبة لتنظيف الأسطح الكبيرة والمستديرة، على سبيل المثال أحواض القسل، واحواض الدش، واحواض الاستحمام، واحواض المطبخ، إلخ.

تنبيه

الأسطح المتضررة

يمكن أن تتسبب الفرشاة في إلحاق خدوش بالأسطح الحساسة. غير مخصصة لتنظيف الأسطح الحساسة.

1. ثبت الفرشاة المستديرة الكبيرة على فوهة الرش النقطي.

صورة إيضاحية H

منفت كهربائي

المنفت الكهربائي مناسب لتنظيف الاتساخات العنيدة ونفخ الغبار والزوايا والتجاويف، وما إلى ذلك.

1. قم بتركيب المنفت الكهربائي على فوهة الرش النقطي المناسبة للفرشاة المستديرة.

صورة إيضاحية H

فرشاة الفجوات

1. تستخدم الفجوات لتنظيف الفجوات الضيقة، على سبيل المثال، بين كوات النوافذ والأذرع المرفقية في الجدار.

صورة إيضاحية H

منفت يدوي

المنفت اليدوي يتناسب مع غرض تنظيف الأسطح الصغيرة القابلة للغسل وكباتن الاستحمام والمرابا.

1. دفع المنفت اليدوي حسب منفت التيار النقطي على مسدس البخار.

صورة إيضاحية G

2. سحب الغطاء على المنفت اليدوي.

منفت الأرضية

المنفت الأرضي يتناسب مع غرض تنظيف فرش الأرضية وورق الحائط القابل للغسل، مثلًا أرضيات صخرية أو بلاط أو أرضيات PVC.

تنبيه

الآضرار جراء تأثير البخار

الحرارة الشديدة والرطوبة يمكن أن يؤديا إلى وقوع أضرار. لذلك احرص قبل الاستخدام على التحقق من القدرة على مقاومة السخونة وتأثير البخار من خلال استخدام أقل كمية من البخار على موضع غير ملحوظ.

إرشاد

رواسب المنظفات أو مواد العناية المتكسبة المتكونة على السطح المراد تنظيفه يمكن أن تؤدي عند التنظيف بالبخار إلى تكون مواضع تليط تزول مع الاستخدام المتكرر.

نوصي بمسح أو شطف الأتربة عن الأرضية قبل استخدام الجهاز. وبذلك فإنه يتم تنظيف الأرضية من الاتساخات والجزيئات الطليقة قبل التنظيف على الرطب. استخدمها ببطء على الأسطح شديدة الاتساخ حتى يدوم تأثير البخار لفترة أطول.

1. قم بتوصيل ماسورة الاستطالة بمسدس البخار.

صورة إيضاحية A

2. حرك المنفت الأرضي على ماسورة الاستطالة.

صورة إيضاحية J

3. ثبت منشفة الأرضية على منفت الأرضية.

a حرك منشفة الأرضية مع الاشرطة اللاصقة إلى أعلى على

الأرضية.

b انقل منفت الأرضية بضغطة خفيفة إلى منشفة الأرضية.

صورة إيضاحية K

منشفة الأرضية تتنصق تلقائيًا بمنفت الأرضية بفضل اللاصق.

خلع ممسحة الأرضية

1. وضع قدم على طرف القدم بممسحة الأرضية وارفع منفت

الأرضية إلى أعلى.

صورة إيضاحية K

إرشاد

في البداية يكون شريط فيلكرو بممسحة الأرضية قوي جدا ومن المحتمل أن تكون إزالته من ممسحة الأرضية صعبا. بعد الاستعمال المتكرر وبعد غسل ممسحة الأرضية يمكن إزالته من منفت الأرضية بشكل جيد وبذلك يحقق الاتصاق الأمثل.

ركن منفت الأرضية

1. عند إيقاف العمل ينبغي تعليق منفت الأرضية في حامل الركن.

صورة إيضاحية P

منعم السجاد

يمكن إعادة السجاد إلى حالته الأولى باستخدام منعم السجاد.

تنبيه

الآضرار بمنعم السجاد والسجاد

الاتساخات بمنعم السجاد وأيضا السخونة الشديدة والرطوبة يمكن أن تؤدي إلى إلحاق أضرار بالسجادة.

لذلك احرص قبل الاستخدام على التحقق من القدرة على مقاومة السخونة وتأثير البخار على السجاد من خلال استخدام أقل كمية من البخار على موضع غير ملحوظ من السجادة.

احرص على مراعاة إرشادات التنظيف الصادرة عن الجهة الصانعة للسجاد.

تحقق من شطف الأتربة عن السجاد والتخلص من البقع العالقة به قبل استخدام منعم السجاد.

احرص قبل الاستخدام وبعد فترات راحة التشغيل على التخلص من التجمعات المائية المحتملة (ماء متكثف) في الجهاز من خلال التبخير وإزالة البخار في وصلة الصرف (بدون منشفة أرضية / بالكماليات).

لا تستخدم منعم السجاد إلا مع منشفة الأرضية على منفت الأرضية.

احرص عند استخدام منعم السجاد على تنظيف السجاد بالبخار على درجة بخار ضعيفة.

لا توجه تيار البخار باستمرار إلى موضع واحد (بحد أقصى 5 ثوان)

تجنبًا للرطوبة الشديدة وخطر وقوع أضرار جراء تأثير درجات الحرارة.

لا تستخدم منعم السجاد على سجاد بفتلة كثيفة.

ثبت منعم السجاد على منفت الأرضية

1. تثبت منشفة الأرضية على منفت الأرضية، انظر الفصل منفت الأرضية.

صورة إيضاحية K

2. حرك منفت الأرضية بضغطة خفيفة إلى داخل منعم السجاد واتركه يثبت هناك.

صورة إيضاحية L

3. أبدأ بتنظيف السجاد.

قم بإزالة قطعة السجاد المنزلة من فوهة الأرضية

△ تنويه

حرفوق في القدم

يمكن أن يسخن منعم السجاد عند التبخير.

لا تشغل منعم السجاد أو تخلعه إذا كنت عاري القدمين أو مرتديًا لصدل مكشوف.

لا تشغل وتخلع منعم السجاد إلا وأنت مرتد لحذاء مناسب.

3. اضغط على مفتاح البخار 3 مرات حتى تومض لمبة LED باللون الأخضر، ويصدر صوت صفير طويل.
4. يستمر توفر البخار حتى لا تبقى أي كمية مياه في مرجل البخار.

حفظ الجهاز

1. قم بإدخال ماسورة الاستطالة في الحامل الكبير للملحقات.
2. قم بتوصيل فوهة بدوية وفوهة رش تقطلي بكل ماسورة استطالة.
3. ثبت الفرشاة المستديرة الكبيرة على فوهة الرش التقطلي.
4. قم بتعليق منفذ الأرضية في حامل الركن.
5. صورة إيضاحية P قم بلف الكابل وتخزينه في حجرة الملحقات.
6. صورة إيضاحية R قم بلف خرطوم البخار وتخزينه في حجرة الملحقات.
7. صورة إيضاحية Q قم بتخزين الفرشاة المستديرة الصغيرة وفرشاة الفجوات في حجرة الملحقات.
8. احرص على تخزين الجهاز في مكان جاف وأمن ضد الصقيع.

إرشادات هامة للاستخدام

تنظيف أسطح الأرضية

نوصي بمسح أو شطف الأتربة عن الأرضية قبل استخدام الجهاز. وبذلك فإنه يتم تنظيف الأرضية من التناسحات والجزيئات الطليقة قبل التنظيف على الرطب.

إنعاش المنسوجات

قبل المعالجة باستخدام الجهاز احرص دائماً على فحص قدرة تحمل المنسوجات في مكان مغطى. قم بمعالجة المنسوجات بالبخار واتركه يجف ثم تحقق من تغير اللون أو الشكل.

تنظيف الأسطح المكسوة أو المطلية

تنبيه

الأسطح المتضررة

البخار يمكنه إذابة الشمع ومواد تلمع الأثاث أو الكسوات البلاستيكية أو اللون أو الرايش من الحواف.
لا توجه نيار البخار مطلقاً إلى الحواف المطلية بالصمغ، وإلا فقد تفصل طبقة الصمغ.
لا تستخدم الجهاز لغرض تنظيف الأرضيات الخشبية أو الباركيه غير المطلية بالورنيش.
لا تستخدم الجهاز لغرض تنظيف الأسطح المطلية أو المكسوة بالبالاستيك، مثل أثاث المطابخ وغرف المعيشة أو الأبواب أو الباركيه.
1. لغرض تنظيف هذه الأسطح فقم بتبخير منشفة لفترة قصيرة وامسح بها الأسطح.

تنظيف الزجاج

تنبيه

كسر الزجاج والأسطح المتضررة

البخار يمكن أن يضر بالمواضع المطلية بالورنيش في إطار النافذة، وهو ما يمكن أن يؤدي في درجات الحرارة الخارجية المنخفضة إلى تعرض السطح الخارجي لزجاج النوافذ لإجهادات وهو ما تكون نتيجته كسر الزجاج.
لا توجه البخار إلى مواضع مطلية بالورنيش في إطار النافذة.
احرص على تسخين زجاج النوافذ في درجات الحرارة الخارجية المنخفضة من خلال تبخير سطح الزجاج بالكامل قليلاً.
● قم بتنظيف سطح النافذة مع المنفتح اليدوي والغطاء. للتخلص من الماء فاستخدم مساحة زجاج أو امسح الأسطح على الجاف.

استخدام الملحقات

مسدس البخار

يمكن أن يتم استخدام مسدس البخار بدون ملحقات في مجالات الاستخدام التالية:

- للتخلص من التعجيدات البسيطة الناتجة عن قطع الملابس المعلقة: تبخير قطعة الملابس على مسافة 10-20 سم.
- مسح الغبار الرطب: تبخير قطعة قماش لفترة قصيرة ومسح قطع الأثاث بها.

| | |
|------------------|--|
| كمية بخار متوسطة | |
| كمية بخار دنيا | |

1. اضبط مفتاح تحديد كمية البخار على كمية البخار المرغوبة.
2. الضغط على ذراع البخار.
3. قبل التنظيف ينبغي توجيه مسدس البخار على قطعة قماش حتى ينبعث البخار بشكل متساوي.

استكمال ملء الماء

إن لم يكن هناك كمية مياه كافية في خزان الماء، تومض لمبة LED بسرعة باللون الأحمر وتصدر إشارة صوتية.

إرشاد

تلمن مضخة الماء مرجل البخار بشكل متقطع. عند إتمام عملية الملء بنجاح، يومض ضوء LED بسرعة باللون الأحمر.

إرشاد

لا يوجد أو يوجد القليل من الماء في مرجل البخار، مضخة المياه تعمل وتضخ الماء من خزان الماء إلى مرجل البخار. يمكن أن تحتاج عملية الملء إلى عدة دقائق.

تنبيه

أضرار بالجهاز

يمكن أن يتم حدوث انسداد بالمنافذ أو حدوث أضرار في مؤشر مستوى الماء عن طريق استخدام الماء غير المناسب.
لا تملء الماء المقطر الصافي أبداً. استخدم نسبة 50% كحد أقصى من المياه المقطرة فقط واخلطه مع مياه من الحنفية.
لا تستخدم الماء المكثف الناتج عن نشافة الملابس أبداً.
لا تستخدم مياه الأمطار المجمعة أبداً.
لا تملء أي مواد تنظيف أو مواد إضافية أخرى أبداً (العلطور مثلا).
1. املاً خزان المياه بماء الصنبور أو مزيج من ماء الصنبور وماء مقطر بنسبة 50% كحد أقصى.
يكون الجهاز مستعداً للتشغيل.

إيقاف الجهاز

1. انقل مفتاح الجهاز إلى وضع الإيقاف "OFF".
- صورة إيضاحية M الجهاز متوقف.
2. استمر في الضغط على ذراع البخار إلى أن يتوقف خروج البخار.
- صورة إيضاحية N مرجل البخار غير خاضع للضغط.
3. قم بإزاحة وسيلة تأمين الأطفال إلى الورا.
4. ذراع البخار مغلق.
5. سحب قابس الشبكة من المقبس.
6. قم بتفريغ خزان الماء.

شطف مرجل البخار

اشطف مرجل البخار للجهاز بعد كل عاشر تعبئة للخزان.

1. إيقاف الجهاز؛ انظر الفصل إيقاف الجهاز.
2. اترك الجهاز يبرد.
3. قم بتفريغ خزان الماء.
4. أخرج الكماليات من رف الكماليات.
5. افتح قفل الأمان. وللقيام بذلك، ضع الطرف المفتوح لماسورة الاستطالة على قفل الأمان، وأدخل هذا في الدليل بحيث يتم تشغيقه وإفنتحه.
- صورة إيضاحية S املاً مرجل البخار بالماء، وحركه بقوة يميناً ويساراً. يؤدي ذلك إلى إطلاق البقايا الكلسية التي ترسب في قاع مرجل البخار.
7. أخرج الماء بالكامل من مرجل البخار.
- صورة إيضاحية T

تفريغ مرجل البخار

يمكن تفريغ الماء في الغلاية من خلال وضع CLE:

1. اخلع خزان الماء.
2. تشغيل الجهاز.

6. حرك الكماليات و/أو المنفت الأرضي على الطرف المكشوف
لماسورة الاستطالة.
صورة إيضاحية J
الملحقات موصلة.

فك الملحقات

1. قم بإزالة وسيلة تأمين الأطفال إلى الورا.
2. اضغط على غطاء وصلة الجهاز إلى أسفل، واسحب قابس البخار من وصلة الجهاز.
3. اضغط على زر تحرير القفل وقم بفك الأجزاء من بعضها البعض.
صورة إيضاحية O

التشغيل

ملء الماء

يمكن أن يتم فك خزان الماء لملئه أو أن يتم ملئه مباشرة بالجهاز.

تنبيه أضرار بالجهاز

يمكن أن يتم حدوث انسداد بالمنافذ أو حدوث أضرار في مؤشر مستوى الماء عن طريق استخدام الماء غير المناسب.
لا تملء الماء المقطر الصافي أبداً. استخدم نسبة 50% كحد أقصى من المياه المقطرة فقط واخلطه مع مياه من الحنفية.
لا تستخدم الماء المكثف الناتج عن نشافة الملابس أبداً.
لا تستخدم مياه الأمطار المجمعة أبداً.
لا تملء أي مواد تنظيف أو مواد إضافية أخرى أبداً (العطور مثلا).

فك خزان الماء لغرض الملء

1. سحب خزان الماء بشكل عامودي لأعلى.
2. **صورة إيضاحية C**
أما خزان المياه رأسياً بماء الصنبور أو بمزيج من ماء الصنبور وماء مقطر بنسبة 50% كحد أقصى.
3. أدخل خزان الماء واضغط عليه إلى أسفل حتى يثبت.

ملء خزان الماء مباشرة على الجهاز

1. ملء مياه الحنفية أو خليط من مياه الحنفية ونسبة 50% كحد أقصى من المياه المقطرة من وعاء في فتحة الملء حتى العلامة "MAX" لملء خزان الماء.
صورة إيضاحية D

تشغيل الجهاز

إرشاد

لا يوجد أو يوجد القليل من الماء في مرجل البخار، مضخة المياه تعمل وتضخ الماء من خزان الماء إلى مرجل البخار، يمكن أن تخرج عملية الملء إلى عدة دقائق.

إرشاد

يغلق الجهاز الصمام كل 60 ثانية لفترة قصيرة، ويتم سماع صوت بسيط أثناء ذلك. تمنع عملية الغلق انسداد الصمام. لا يؤثر ذلك على خروج البخار.

1. ضع الجهاز على أرضية ثابتة.
2. إدخال قابس التشبيك في المقبس.
3. أدر مفتاح التحديد لإخراجه من وضع الإيقاف، ونقله إلى نطاق ضبط البخار.
صورة إيضاحية E
يضئ شريط LED باللون الأحمر، وينطفئ ببطء.
4. بعد حوالي 3 ثوانٍ تضئ LED ليمية LED باللون الأخضر بشكل ثابت. يكون الجهاز مستعداً للتشغيل.
5. **صورة إيضاحية F**
الضغط على ذراع البخار.
صورة إيضاحية G
يتسرب البخار.

تنظيم كمية البخار

يتم تنظيم كمية البخار المنبعثة عن طريق مفتاح تحديد كمية البخار. توجد ثلاثة مواضع لمفتاح التحديد.

كمية بخار قصوى



12) قفل الأمان

13) موضع تثبيت لمنفت الأرضية

14) عجلة التوجيه

15) مسدس البخار

16) ذراع البخار

17) زر التحرير

18) نظام تأمين الأطفال

19) خرطوم البخار

20) قابس البخار

21) منفت تيار نظفي

22) فرشاة مستديرة صغيرة

23) **فرشاة مستديرة كبيرة

24) **منفت القوة

25) فرشاة الفجوات

26) منفت يدوي

27) كسوة دقيقة الألياف للمنفت اليدوي

28) مواسير الاستطالة (قطعان)

29) زر التحرير

30) فوهة الأرضية

31) لاصق فلكرو

32) منشفة أرضية دقيقة الألياف (1 قطعة)

33) **ممسحة قماشية ناعمة (2 قطعة)

34) **منعم السجاد

35) منزل التكلس

36) مكواة تعمل بضغط البخار

37) لمبة التحكم تضئ باللون البرتقالي - تسخن

38) مفتاح البخار بالجانب السفلي

39) قابس البخار

**SC 4 Deluxe EasyFix Iron Premium

التركيب

تركيب الملحقات

1. افتح غطاء وصلة الجهاز.
صورة إيضاحية B
2. أدخل قابس البخار في وصلة الجهاز، بحيث يثبت قابس البخار بصوت مسموع.
صورة إيضاحية B
3. استمر في إزالة الطرف المكشوف للكماليات على مسدس البخار إلى أن يثبت زر تحرير مسدس البخار.
صورة إيضاحية G
4. حرك الطرف المكشوف للكماليات على منفت التيار النظفي.
صورة إيضاحية H
5. قم بتوصيل ماسورة الاستطالة بمسدس البخار.
a استمر في دفع ماسورة الاستطالة الأولى 1 على مسدس البخار، حتى يتم تثبيت زر التحرير مسدس البخار.
b حرك ماسورة الاستطالة الثانية على ماسورة الاستطالة الأولى.
وعدندئ تصبح ماسورتى التوصيل موصولتين.
صورة إيضاحية I

تجهيزات السلامة



⚠ تنويه

تجهيزات السلامة الثالثة أو المتغيرة

تجهيزات السلامة تخدم حمايتك.
لا تقم بتغيير أو تجاوز تجهيزات السلامة أبداً.

رموز على الجهاز

(حسب طراز الجهاز)

| | |
|---|---|
| خطر حروق، يلهث سطح الجهاز أثناء التشغيل |  |
| خطر اكثواء جراء البخار |  |
| قراءة دليل التشغيل |  |

منظم الضغط

يُحافظ منظم الضغط على استقرار الضغط في مرجل البخار أثناء التشغيل قدر الامكان. يتم إيقاف التسخين عند الوصول إلى ضغط التشغيل الأقصى في مرجل البخار وعند هبوط الضغط في مرجل البخار يتم إعادة تشغيله نتيجة خروج البخار.

ترموستات الأمان

يمنع ترموستات الأمان ارتفاع درجة حرارة الجهاز بشكل مفرط. في حالة تعطل منظم الضغط وترموستات المرجل ثم ارتفاع درجة حرارة الجهاز بشكل مفرط، يقوم ترموستات الأمان بإيقاف الجهاز. اتصل بمركز خدمة عملاء KÄRCHER المتخصص لإرجاع ضبط ترموستات الأمان.

ترموستات المرجل

يقوم ترموستات المرجل في حالة الخطأ بإيقاف جهاز التسخين مثلاً عند عدم وجود ماء في مرجل البخار وارتفاع درجة حرارة مرجل البخار. يمكن استخدام الجهاز مرة أخرى بمجرد أن تملأ الماء.

فتحة الصيانة

تعلق فتحة الصيانة مرجل البخار ضد ضغط البخار الناشيء. فتحة الصيانة هي في نفس الوقت صمام للضغط الفائض. في حال عطل منظم الضغط وارتفاع الضغط في مرجل البخار، عندها يفتح صمام الضغط الفائض ويخرج البخار إلى الخارج عبر فتحة الصيانة. قبل إعادة استخدام الجهاز توجه إلى مركز خدمة عملاء KÄRCHER المختص.

مواصفات الجهاز

يتم في دليل التشغيل هذا شرح التجهيزات الكاملة، وفقاً للموديل، ستكون هناك اختلافات في نطاق التوريد، انظر العبوة.

لأشكال، انظر صفحة الصور.

صورة إيضاحية A

① وصلة الجهاز

② لمبات LED

③ مفتاح الاختيار

④ مقبض الحمل

⑤ درج الملحقات

⑥ خزان الماء

⑦ وصلة الشبكة مع قابس الشبكة

⑧ بيان - وضع الإيقاف

⑨ مستوى البخار الأدنى

⑩ مستوى البخار المتوسط

⑪ مستوى البخار الأقصى

المحتويات

| | |
|----|-------------------------------------|
| 5 | إرشادات عامة..... |
| 5 | الاستخدام المطابق للتعليمات..... |
| 5 | حماية البيئة..... |
| 5 | الملحقات التكميلية وقطع الغيار..... |
| 5 | محتوى التسليم..... |
| 5 | الضمان..... |
| 5 | تجهيزات السلامة..... |
| 5 | مواصفات الجهاز..... |
| 6 | التركيب..... |
| 6 | التشغيل..... |
| 7 | إرشادات هامة للاستخدام..... |
| 7 | استخدام الملحقات..... |
| 9 | العناية والصيانة..... |
| 10 | مساعدة في حالة حدوث أعطال..... |
| 10 | البيانات الفنية..... |

إرشادات عامة



يرجى قراءة دليل التشغيل هذا قبل أول استخدام للجهاز وكذلك إرشادات السلامة المرفقة. ثم يجب استخدام الجهاز وفقاً لذلك. عليك الاحتفاظ بكل الكتيبين وذلك للاستخدام اللاحق أو تسليمهما للمالك التالي.

الاستخدام المطابق للتعليمات

استخدم هذا الجهاز للاستعمال المنزلي فقط. الجهاز مخصص لغرض التنظيف بالبخار ويمكن استخدامه مع ملحقات مناسبة بالشكل الموضح في دليل التشغيل. المنطقات ليست ضرورية. عليك مراعاة إرشادات السلامة.

حماية البيئة

المواد المستخدمة في التغليف قابلة لإعادة التدوير. يرجى التخلص من مواد التغليف بطريقة تحافظ على البيئة. تحتوي الأجهزة الكهربائية والإلكترونية مواد قيمة قابلة لإعادة التدوير وغالباً على أجزاء مثل البطاريات، متراكمت أو الزيوت والتي قد تشكل خطورة على صحة الإنسان والبيئة في حالة التعامل معها أو تم التخلص منها بصورة خاطئة. إلا أن هذه الأجزاء ضرورية لتشغيل الجهاز بصورة سليمة. لا يجوز التخلص من الأجهزة المميزة بهذا الرمز مع النفايات المنزلية.

إرشادات حول مواد المحتويات (REACH)

تجد المعلومات الحالية حول مواد المحتويات على الموقع:

www.kaercher.com/REACH

الملحقات التكميلية وقطع الغيار

استخدام الملحقات التكميلية الأصلية وقطع الغيار الأصلية فقط، والتي تضمن تشغيل الجهاز بشكل آمن وخالٍ من الاختلالات. تجد المعلومات الخاصة بالملحقات التكميلية وقطع الغيار على الموقع www.kaercher.com.

محتوى التسليم

محتوى تسليم الجهاز مصور على العبوة. تأكد من وجود جميع محتويات العبوة عند فتحها. وفي حالة نقص أية ملحقات تكميلية أو اكتشاف أي تلف بها ناتج عن عملية النقل، يرجى إخطار البائع.

الضمان

يسري في كل دولة شروط الضمان التي تضعها شركة التسويق المتخصصة التابعة لنا. نحن نتولى إصلاح الأخطاء التي قد تطرأ على جهازك خلال فترة الضمان بدون مقابل، عندما يكون سبب هذه الأعطال ناجم عن عيب في المواد المستخدمة أو في عملية التصنيع. في حالة استحقاق الضمان، نوجه من فضلك بقسيمة الشراء إلى أقرب موزع أو مركز خدمة عملاء معتمد. (العنوان على الصفحة الخلفية)



THANK YOU!
MERCI! DANKE! ¡GRACIAS!



Registrieren Sie Ihr Produkt und profitieren Sie von vielen Vorteilen.

Register your product and benefit from many advantages.

Enregistrez votre produit et bénéficiez de nombreux avantages.

Registre su producto y aproveche de muchas ventajas.

www.kaercher.com/welcome



Bewerten Sie Ihr Produkt und sagen Sie uns Ihre Meinung.

Rate your product and tell us your opinion.

Évaluer votre produit et dites-nous votre opinion.

Reseñe su producto y díganos su opinión.



www.kaercher.com/dealersearch

Alfred Kärcher SE & Co. KG
Alfred-Kärcher-Str. 28-40
71364 Winnenden (Germany)
Tel.: +49 7195 14-0
Fax: +49 7195 14-2212

